

IFAM



LISTA DE PRECIOS FERRETERÍA 2022



www.ifam.es

LP732



INTRODUCCIÓN

- 4 | IFAM, calidad y servicio
- 6 | Simbología
- 7 | Novedades 2021

CILINDROS

- 10 | Serie WX1000
- 14 | Serie Iridium M
- 18 | Serie Platinum M
- 23 | Serie NK1000
- 24 | Serie Huno
- 26 | Serie D
- 28 | Serie F5S
- 30 | Cilindro sin llave
- 30 | Cilindro eléctrico M27x45
- 31 | Servicio cilindros de obra (Sistema Reset)
- 32 | Accesorios

CERROJOS, CERRADURAS Y ESCUDOS

- 34 | Cerrojos
- 39 | Cerraduras con código
- 41 | Cerraduras de embutir
- 43 | Picaportes
- 44 | Cerraduras de lengüeta
- 45 | Escudos
- 48 | Accesorios

CERRADEROS ELÉCTRICOS

- 50 | Cerraderos eléctricos

COMPLEMENTOS DE SEGURIDAD

- 56 | Cajas fuertes
- 57 | Mirilla digital
- 57 | Guardallaves

CANDADOS

- 62 | Alta seguridad
- 64 | Seguridad
- 67 | Resistencia a la corrosión
- 71 | Serie K
- 73 | Serie Tifón
- 75 | Serie Steelus
- 77 | Diseño y combinación
- 86 | Portacandados

SERVICIOS

- 90 | Servicio de amaestramiento
- 94 | Amaestramientos Factory
- 95 | Solución de llave única
- 96 | Pedidos de llaves IFAM
- 98 | Expositores

SEGURIDAD INDUSTRIAL

- 102 | Candados LOTO
- 104 | Pinzas LOTO
- 105 | Bloqueos mecánicos
- 106 | Bloqueos eléctricos
- 107 | Bloqueos de válvulas
- 109 | Otros productos LOTO

ANTIRROBOS PARA MOTO

- 112 | Antirrobo de cadena y anclajes
- 118 | Antirrobo de rótulas
- 119 | Antirrobo de disco
- 127 | Antirrobo de horquilla

ANTIRROBOS PARA BICICLETA

- 130 | Antirrobo para bicicleta

La experiencia de un fabricante

Fundada en 1948 en Mondragón (Gipuzkoa), IFAM es líder en el mercado español de cerrajería. La empresa inició su actividad con la fabricación de candados, producto con el que consiguió un gran prestigio. Progresivamente, IFAM fue ampliando su línea de productos con la fabricación y comercialización de cerrojos, cerraduras, cilindros para puertas, antirrobos para moto y bicicleta y complementos de seguridad.



Una amplia gama de servicios

Junto a un catálogo amplio y variado de productos, IFAM ofrece una gama muy diversa de servicios, con el fin de responder a las necesidades de sus clientes. En servicios de llaves, IFAM ofrece sus productos en llaves iguales, llaves desiguales, número determinado y amaestradas. Mediante el servicio de amaestramiento de llaves IFAM proporciona soluciones a medida para el sector de la construcción, centros educativos y deportivos colectividades... Además, IFAM es reconocida en el mercado por la agilidad de su servicio, que permite a sus clientes recibir sus pedidos en plazos muy cortos.



Una marca presente en más de 50 países

La internacionalización de la marca es uno de los pilares estratégicos de IFAM, como así lo demuestra su implantación física en 4 países: España (donde se encuentra la sede central del Grupo IFAM, en Mondragón), Francia, Reino Unido y Colombia. Esta estrategia se ve reforzada con la pertenencia de IFAM a Altuna Group, uno de los grupos internacionales líderes en el sector de la cerrajería y las soluciones globales de seguridad. De esta manera, los productos IFAM llegan a más de 50 países en los 5 continentes.

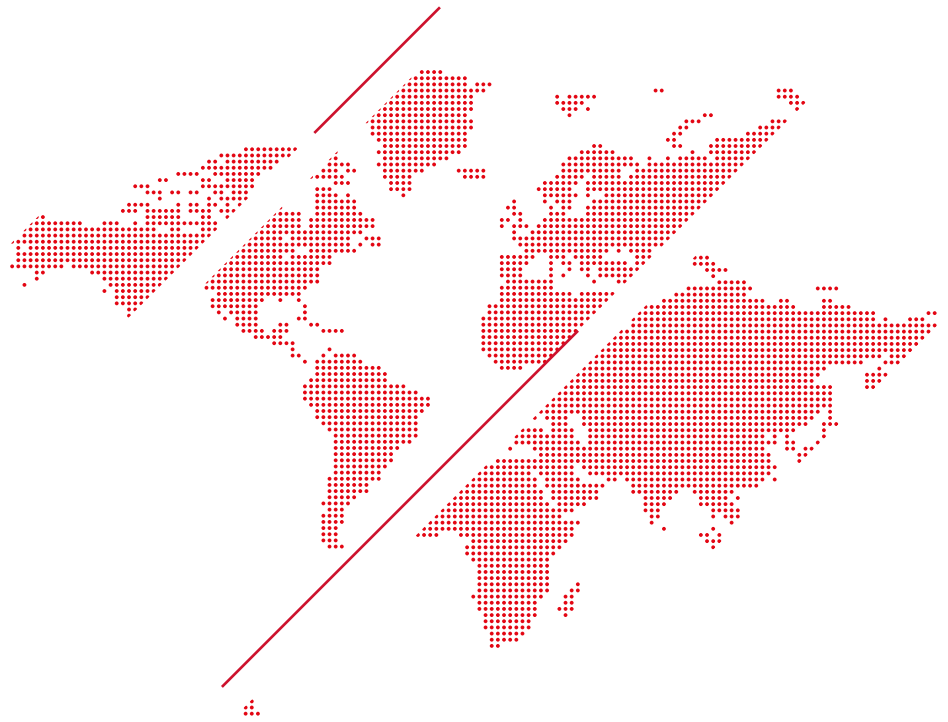

Compromiso con la calidad y la innovación

En IFAM, la búsqueda de la máxima calidad en sus productos y servicios es una constante. Prueba de ello son los certificados de calidad con los que cuenta, emitidos por entidades independientes, como las certificaciones ISO o las acreditaciones de su línea de cilindros para puertas, emitidas por los laboratorios Tecnalia. Para alcanzar la máxima calidad, IFAM trabaja en desarrollos propios de producto en su departamento de Ingeniería. Así, la firma se adapta y se anticipa a las necesidades del mercado.

Iconos

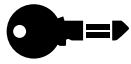

Producto servido en llaves iguales



Producto servido en llaves desiguales



Producto servido en llaves de nº determinado.



Servicio de amaestramiento simple o de portal



Servicio de gran amaestramiento



Solución de llave única



Disponible en medio cilindro



Disponible con pomo



Disponible cilindro de doble embrague



Disponible cilindro con eje regulable



Disp.cilindro con lengüeta regulab. (barras antipánico)



Cilindro con ángulo de leva variable



Protección antibumping



Protección antitaladro



Puente reforzado antirroto



Protección anti snap



Protección antiganzúa



Candado con retención de llave



Tarjeta de propiedad incluida



Kit de montaje de cilindros



Servicio de grabado láser



Apertura con huella digital



Producto con alarma incorporada



Producto en caja



Producto en blister



Producto en bolsa



Producto sumin. en vitola de cartón



Pack 3 candados de llaves iguales



Nuevo producto en catálogo



Nueva referencia en catálogo

Abreviaturas

Estos son los significados de las abreviaturas que se muestran en los encabezamientos de las tablas:

- Ref.: referencia del producto.
- Cod.: código de producto.
- Uni.: unidades de producto por caja.
- €/uni.: precio por unidad.
- Cl.: color/acabado del producto.

- Pack: embalaje del producto.
- IPL: IFAM Protection Level. Escala IFAM de niveles de seguridad. Grado máximo: 10
- ICR: IFAM Corrosion Resistance Level. Escala IFAM de resistencia a la corrosión. Grado máximo: 10

Productos

I NUEVOS PRODUCTOS EN CATÁLOGO



Cilindro **Iridium M**

[+ info pág. 14](#)



Cilindro **Platinum M**

[+ info pág. 18](#)



Cerrojo **CS500**

[+ info pág. 34](#)



Cilindro **sin llave**

[+ info pág. 30](#)



Escudo **ES700**

[+ info pág. 45](#)



Embellecedor **universal**

[+ info pág. 47](#)

Servicios

Amestramientos e igualamientos **Factory**

Presentamos nuestro nuevo sistema **Factory** de amaestramiento de cilindros IFAM. Mediante este sistema ofrecemos un stock de referencias genéricas, fabricadas en serie. Ideal para amaestramientos sencillos, el sistema **Factory** constituye una alternativa a los amaestramientos a medida, que IFAM sigue ofreciendo.

[+ info pág. 94](#)



pag. 10	SERIE WX100
pag. 14	SERIE IRIDIUM M
pag. 18	SERIE PLATINUM M
pag. 23	SERIE NK1000
pag. 24	SERIE HUNO
pag. 26	SERIE D
pag. 28	SERIE F5S
pag. 30	CILINDRO SIN LLAVE
pag. 30	CILINDRO ELÉCTRICO M27X45
pag. 31	SISTEMA RESET (DE OBRA)
pag. 32	ACCESORIOS



CILINDROS

Serie WX1000



PERFIL PATENTADO

DISEÑO PROTEGIDO

El perfil patentado WX1000 de IFAM le proporciona un extra de seguridad a su cilindro, en lo que al control de las copias de llave se refiere. Sólo IFAM y los profesionales autorizados por la marca pueden realizar copias de llave de los cilindros WX1000.



- Cilindro perfil europeo de alta seguridad. Certificado según Norma EN:1303:2015.
- Llave con perfil registrado por IFAM (nº 2.061.242).
- Cuerpo fabricado en latón extruido. Acabados en níquel y latón.
- 16 pitones activos y amaestrables, con millones de combinaciones.
- Triple protección antibumping. Incluye un innovador sistema con doble pitón y doble muelle.
- Puente reforzado antirrota, fabricado en acero inoxidable y unido al cuerpo del cilindro por 4 pasadores de acero.
- Máxima protección antitaladro con barras en el rotor y el cuerpo, coraza en la zona inferior y pitones adicionales de acero.
- Protección antiganzúa.
- Sistema de doble embrague: permite abrir cuando una llave bloquea el lado opuesto.
- Se suministra con 5 llaves de alpaca con cabeza sobremoldeada en resina ABS para mayor comodidad de uso.
- Se suministra con 5 llaves servido con llaves diferentes.
- Se suministra con 3 llaves en los servicios de llaves iguales y número determinado.
- Incluye tarjeta de propiedad con código oculto que garantiza la seguridad de la copia de llaves para el usuario.
- Consultar disponibilidad para otras medidas y variantes.



Cod. 900700
9,83 €

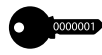

Cod. 900900
12,73 €



Cod. 901150
28,93 €



Cod. 901450
30,86 €

CILINDROS ALTA SEGURIDAD

PROTECCIÓN CONTRA LAS PRINCIPALES TENTATIVAS DE ROBO

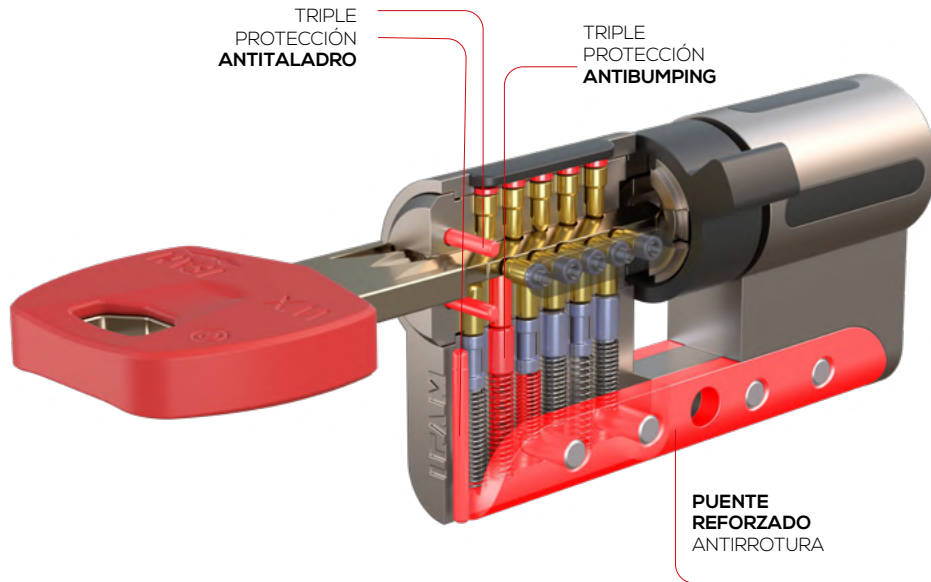

MÁXIMA GARANTÍA CONTRA LAS PRINCIPALES TENTATIVAS DE ROBO

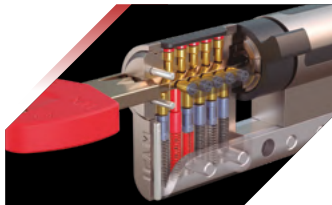

TRIPLE PROTECCIÓN ANTIBUMPING

Gracias al innovador sistema desarrollado por IFAM, que incorpora dobles pitones y dobles muelles.

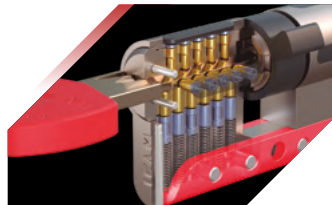

PUENTE REFORZADO ANTIRROTURA

Fabricado en acero inoxidable y unido al cuerpo por 4 pasadores de acero para impedir los ataques con palanca o cizalla.

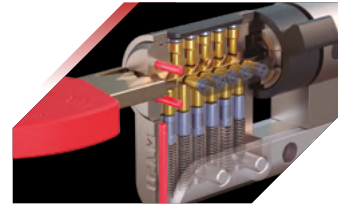

MÁXIMA PROTECCIÓN ANTITALADRO

Mediante barras situadas en el rotor y el cuerpo, coraza en la zona inferior del cilindro y pitones adicionales de acero.

MÁXIMA SEGURIDAD EN LAS LLAVES



Serie WX1000

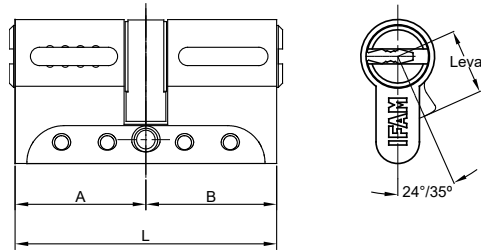

Ref.	Cod.	Cl.	L	A	B	Ud	€/uni.
LEVA 15mm. Pack.							
1000WX1030L	060100	■	40	10	30	6	45,47
1000WX1030N	060110	■	40	10	30	6	47,93
1000WX1040L	061200	■	50	10	40	6	50,36
1000WX1040N	061210	■	50	10	40	6	54,28
1000WX3030L	060200	■	60	30	30	6	55,29
1000WX3030N	060210	■	60	30	30	6	60,69
1000WX3035L	060300	■	65	30	35	6	58,90
1000WX3035N	060310	■	65	30	35	6	64,32
1000WX3040L	060400	■	70	30	40	6	60,76
1000WX3040N	060410	■	70	30	40	6	66,70
1000WX3045L	060500	■	75	30	45	6	64,75
1000WX3045N	060510	■	75	30	45	6	71,09
1000WX3050L	060600	■	80	30	50	6	68,32
1000WX3050N	060610	■	80	30	50	6	75,01
1000WX3060L	060800	■	90	30	60	6	75,63
1000WX3060N	060810	■	90	30	60	6	83,02
1000WX3070L	060900	■	100	30	70	6	82,40
1000WX3070N	060910	■	100	30	70	6	90,46
1000WX3535L	061000	■	70	35	35	6	60,76
1000WX3535N	061010	■	70	35	35	6	66,70
1000WX3540L	061100	■	75	35	40	6	65,89
1000WX3540N	061110	■	75	35	40	6	72,40
1000WX3545L	061160	■	80	35	45	6	68,32
1000WX3545N	061170	■	80	35	45	6	75,01
1000WX4040L	061400	■	80	40	40	6	65,84
1000WX4040N	061410	■	80	40	40	6	72,28

Ref.	Cod.	Cl.	L	A	B	Ud	€/uni.
1000WX4050L	061600	■	90	40	50	6	77,03
1000WX4050N	061610	■	90	40	50	6	84,56
1000WX4060L	061700	■	100	40	60	6	82,40
1000WX4060N	061710	■	100	40	60	6	90,46
1000WX4545L	061800	■	90	45	45	6	77,03
1000WX4545N	061810	■	90	45	45	6	84,56
1000WX5050N	061910	■	100	50	50	6	90,46
LEVA 13mm. Pack.							
1000WX1030NC	060160	■	40	10	30	6	47,93
1000WX3030LC	060250	■	60	30	30	6	55,29
1000WX3030NC	060260	■	60	30	30	6	60,69
1000WX3040LC	060450	■	70	30	40	6	60,76
1000WX3040NC	060460	■	70	30	40	6	66,70
1000WX3535LC	061050	■	70	35	35	6	60,76
1000WX3535NC	061060	■	70	35	35	6	66,70
1000WX4040LC	061450	■	80	40	40	6	65,84
1000WX4040NC	061460	■	80	40	40	6	72,28
POMO. LEVA 15mm. Pack.							
1000WXP3030L	060202	■	60	30	30	6	76,12
1000WXP3030N	060212	■	60	30	30	6	83,55
1000WXP3035L	060302	■	65	30	35	6	80,11
1000WXP3035N	060312	■	65	30	35	6	88,55
1000WXP3040L	060402	■	70	30	40	6	83,64
1000WXP3040N	060412	■	70	30	40	6	91,82
1000WXP3050L	060602	■	80	30	50	6	92,92
1000WXP3050N	060612	■	80	30	50	6	103,27

Ref.	Cod.	Cl.	L	A	B	Ud	€/uni.
1000WXP3530L	060982	■	65	35	30	6	83,14
1000WXP3530N	060992	■	65	35	30	6	91,89
1000WXP3535L	061002	■	70	35	35	6	83,64
1000WXP3535N	061012	■	70	35	35	6	91,82
1000WXP3545L	061162	■	80	35	45	6	92,92
1000WXP4030L	061302	■	70	30	40	6	83,64
1000WXP4030N	061312	■	70	30	40	6	91,82
1000WXP4040L	061402	■	80	40	40	6	89,35
1000WXP4040N	061412	■	80	40	40	6	99,51
1000WXP4050N	061612	■	90	40	50	6	110,85
1000WXP3060N	060812	■	100	30	40	6	108,83
1000WXP3060L	060802	■	100	30	40	6	100,11
1000WXP3070N	060912	■	100	30	70	6	123,04
1000WXP5030L	061882	■	80	50	30	6	92,92
1000WXP5030N	061892	■	80	50	30	6	103,27
1000WXP5050N	061912	■	100	50	50	6	123,04
POMO. LEVA 13mm. Pack.							
1000WXP3030LC	060252	■	60	30	30	6	76,12
1000WXP3030NC	060262	■	60	30	30	6	83,55
1000WXP3040LC	060452	■	70	30	40	6	83,64
1000WXP3040NC	060462	■	70	30	40	6	91,82
1000WXP3535LC	061052	■	70	35	35	6	83,64
1000WXP3535NC	061062	■	70	35	35	6	91,82
1000WXP4040LC	061452	■	80	40	40	6	89,35
1000WXP4040NC	061462	■	80	40	40	6	99,51

| Serie WX1000



Ref.	Cod.	Cl.	L	A	B	Uni.	€/uni.
LEVA 15mm. Pack. 							
1000WXE3030L	060206		60	30	30	1	79,65
1000WXE3030N	060216		60	30	30	1	91,03
1000WXE3035N	060316		65	30	35	1	98,60
1000WXE3040L	060406		70	30	40	1	91,14
1000WXE3040N	060416		70	30	40	1	100,06
1000WXE3045L	060506		75	30	45	1	97,64
1000WXE3045N	060516		75	30	45	1	107,18
1000WXE3050N	060616		80	30	50	1	108,43
1000WXE3060N	060716		90	30	60	1	121,97
1000WXE3070N	060816		100	30	70	1	135,52

Ref.	Cod.	Cl.	L	A	B	Uni.	€/uni.
LEVA 15mm. Pack. 							
1000WX1030LA	060103		40	10	30	1	77,39
1000WX1030NA	060113		40	10	30	1	80,67

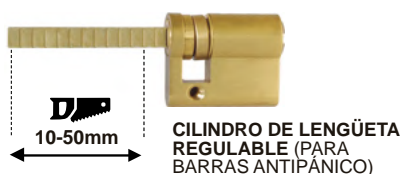

Ref.	Cod.	Cl.	L	A	B	Uni.	€/uni.
LEVA 15mm. Pack. 							
1000WX1030LR	060108		40	10	30	1	59,53
1000WX1030NR	060118		40	10	30	1	61,39

Serie IRIDIUM M



IFAM amplía su línea de cilindros de alta seguridad con la nueva Serie Iridium M. Estos cilindros son la respuesta a quienes buscan las prestaciones más exigentes en cuanto a seguridad a un precio muy competitivo. Un gran cilindro con la gran amplitud de servicios de personalización que ofrece el perfil de llave M de IFAM.

- Doble protección antirrotura con puente reforzado antirrotura rotura programada.
- Doble sistema antibumping, con doble pitón y doble muelle.
- Doble protección antitaladro: barras de protección en el frontal y el tambor.
- Protección antiganzúa.
- Fabricado en latón extruido.
- Acabados en níquel mate y latón.
- Fila de 6 pitones endurecidos con miles de combinaciones.
- Muelles de acero inoxidable.
- Llave de puntos de seguridad con cabeza sobremoldeada para un manejo más cómodo. Millones de combinaciones para amaestramiento.
- Se suministra con 5 llaves servido con llaves diferentes.
- Se suministra con 3 llaves en los servicios de llaves iguales y número determinado.
- Llave compatible con: Serie Platinum M; cerrojos CS88, CS88 LV y B6; candados Titán, Huno80 y Armoured S.
- En caja (individual y de grupo).



Cod. 900730
5,69 €

Cod. 900930
7,90 €



Cod. 901180
17,36 €

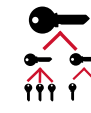

Cod. 901480
19,29 €



PAG. 95



Cod. 178120
296,82 €

CILINDROS ALTA SEGURIDAD

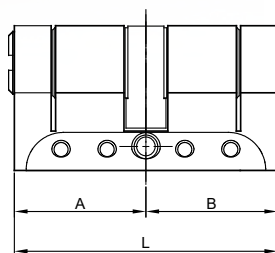
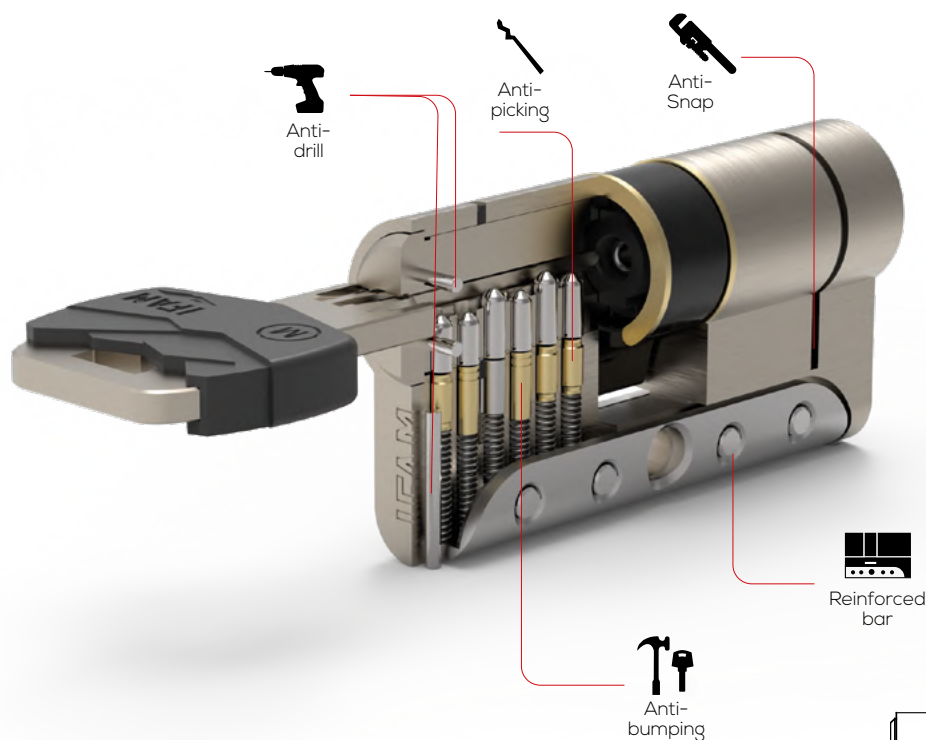

CÓMO FUNCIONA EL SISTEMA ANTI SNAP

SIN Anti Snap



Sin la protección de la línea de rotura programada, si el cilindro sobresale de la cerradura de la puerta...



... el cuerpo del cilindro se parte por el centro, facilitando el acceso del atacante.

CON Anti Snap



En un ataque con herramienta de extracción el cilindro se rompe por la línea de rotura programada.



Sin embargo, el cilindro sigue operativo para que el usuario pueda abrir con su llave.

El sistema anti snap le proporciona un extra de seguridad a su cerradura, al incorporar una línea de rotura programada por la que se fractura el cilindro cuando se intenta su extracción a la fuerza.

- Cilindro perfil europeo certificado según Norma EN:1303:2015.
- 2 pasadores antitaladro extra respecto a la Serie M.
- Sistema mejorado.
- Bombillo con sistema de seguridad antiganzúa.
- Dispone de 6 pitones endurecidos con miles de combinaciones.
- Muelles de acero inoxidable.
- Doble antisnap en medidas asimétricas (consultar disponibilidad).
- Variedad de longitudes: 30/30, 30/40, 35/35, 30/50 y 40/40.
- Se suministra con 5 llaves de puntos de seguridad.
- Llave compatible con: cilindros Serie M; candados Titán, Huno 80 y Armoured S; cerrojos CS88 M50/M70, CS88 LV y B6.
- Consultar disponibilidad para otras medidas y variantes.

Referencias **embrague simple**

Ref.	Cod.	Cl.	L	A	B	Uni.	€/ud
LEVA:15mm.Pack.							
IRM1030L	035000IRM	■	40	10	30	6	28,16
IRM1030N	035010IRM	■	40	10	30	6	29,70
IRM1040L	036200IRM	■	50	10	40	6	31,60
IRM1040N	036210IRM	■	50	10	40	6	33,33
IRM1050L	036880IRM	■	60	10	50	6	33,75
IRM3030L	035200IRM	■	60	30	30	6	34,22
IRM3030N	035210IRM	■	60	30	30	6	37,62
IRM3035L	035300IRM	■	65	30	35	6	36,39
IRM3035N	035310IRM	■	65	30	35	6	40,01
IRM3040L	035400IRM	■	70	30	40	6	37,80
IRM3040N	035410IRM	■	70	30	40	6	41,53
IRM3045L	035500IRM	■	75	30	45	6	40,63
IRM3045N	035510IRM	■	75	30	45	6	43,54
IRM3050L	035600IRM	■	80	30	50	6	43,45
IRM3050N	035610IRM	■	80	30	50	6	45,42
IRM3055N	035710IRM	■	85	30	55	6	47,34
IRM3060L	035800IRM	■	90	30	60	6	45,80
IRM3060N	035810IRM	■	90	30	60	6	49,17
IRM3070L	035900IRM	■	100	30	70	6	50,45
IRM3070N	035910IRM	■	100	30	70	6	52,88
IRM3075N	035990IRM	■	105	30	75	6	57,75
IRM3080N	035995IRM	■	110	30	80	6	63,92
IRM3535L	036000IRM	■	70	35	35	6	37,80
IRM3535N	036010IRM	■	70	35	35	6	41,53
IRM3540L	036100IRM	■	75	35	40	6	40,63
IRM3540N	036110IRM	■	75	35	40	6	43,54
IRM3545L	037100IRM	■	80	35	45	6	43,45
IRM3545N	037110IRM	■	80	35	45	6	45,42
IRM3550L	037200IRM	■	85	35	50	6	45,57
IRM3550N	037210IRM	■	85	35	50	6	47,34
IRM3555N	037285IRM	■	90	35	55	6	49,17
IRM3560N	037288IRM	■	95	35	60	6	51,03
IRM3565N	037290IRM	■	100	35	65	6	52,88
IRM4040L	036400IRM	■	80	40	40	6	43,45
IRM4040N	036410IRM	■	80	40	40	6	45,42
IRM4045N	036510IRM	■	85	40	45	6	47,34
IRM4050L	036600IRM	■	90	40	50	6	45,80
IRM4050N	036610IRM	■	90	40	50	6	49,17
IRM4060L	036700IRM	■	100	40	60	6	50,45
IRM4060N	036710IRM	■	100	40	60	6	52,88
IRM4070N	036790IRM	■	110	40	70	6	62,63
IRM4545L	036800IRM	■	90	45	45	6	45,80

Ref.	Cod.	Cl.	L	A	B	Uni.	€/ud
IRM4545N	036810IRM	■	90	45	45	6	49,17
IRM4550N	037400IRM	■	95	45	50	6	51,03
IRM4555N	037420IRM	■	100	45	55	6	52,88
IRM4560N	037440IRM	■	105	45	60	6	57,75
IRM5050L	036900IRM	■	100	50	50	6	50,45
IRM5050N	036910IRM	■	100	50	50	6	52,88
IRM5060L	036970IRM	■	110	50	60	6	62,23
IRM5060N	036980IRM	■	110	50	60	6	62,63
IRM5555N	037460IRM	■	110	55	55	6	62,63
IRM6060L	036990IRM	■	120	60	60	6	64,82
IRM6060N	037000IRM	■	120	60	60	6	65,24
LEVA:13mm.Pack.							
IRM1030LC	035050IRM	■	40	10	30	6	28,16
IRM1030NC	035060IRM	■	40	10	30	6	29,70
IRM1040LC	036250IRM	■	50	10	40	6	31,60
IRM1040NC	036260IRM	■	50	10	40	6	33,33
IRM3030LC	035250IRM	■	60	30	30	6	34,22
IRM3030NC	035260IRM	■	60	30	30	6	37,62
IRM3035LC	035350IRM	■	65	30	35	6	36,39
IRM3035NC	035360IRM	■	65	30	35	6	40,01
IRM3040LC	035450IRM	■	70	30	40	6	37,80
IRM3040NC	035460IRM	■	70	30	40	6	41,53
IRM3045LC	035550IRM	■	75	30	45	6	40,63
IRM3045NC	035560IRM	■	75	30	45	6	43,54
IRM3050LC	035650IRM	■	80	30	50	6	43,45
IRM3050NC	035660IRM	■	80	30	50	6	45,42
IRM3060LC	035850IRM	■	90	30	60	6	45,80
IRM3060NC	035860IRM	■	90	30	60	6	49,17
IRM3070LC	035950IRM	■	100	30	70	6	50,45
IRM3070NC	035960IRM	■	100	30	70	6	52,88
IRM3535LC	036050IRM	■	70	35	35	6	37,80
IRM3535NC	036060IRM	■	70	35	35	6	41,53
IRM3540LC	036150IRM	■	75	35	40	6	40,63
IRM3540NC	036160IRM	■	75	35	40	6	43,54
IRM3545LC	037150IRM	■	80	35	45	6	43,45
IRM3545NC	037160IRM	■	80	35	45	6	45,42
IRM3550LC	037250IRM	■	85	35	50	6	45,57
IRM3550NC	037260IRM	■	85	35	50	6	47,34
IRM4040LC	036450IRM	■	80	40	40	6	43,45
IRM4040NC	036460IRM	■	80	40	40	6	45,42
IRM4050LC	036650IRM	■	90	40	50	6	45,80
IRM4050NC	036660IRM	■	90	40	50	6	49,17
IRM4060LC	036750IRM	■	100	40	60	6	50,45

Ref.	Cod.	Cl.	L	A	B	Uni.	€/ud
IRM4060NC	036760IRM	■	100	40	60	6	52,88
IRM4545LC	036850IRM	■	90	45	45	6	45,80
IRM4545NC	036860IRM	■	90	45	45	6	49,17
IRM5050LC	036950IRM	■	100	50	50	6	50,45
IRM5050NC	036960IRM	■	100	50	50	6	52,88
IRM6060NC	037050IRM	■	120	60	60	6	65,24
POMO. LEVA: 15mm Pack.							
IRMP3030L	035202IRM	■	60	30	30	6	47,12
IRMP3030N	035212IRM	■	60	30	30	6	51,72
IRMP3040L	035402IRM	■	70	30	40	6	52,08
IRMP3040N	035412IRM	■	70	30	40	6	57,20
IRMP3050L	035602IRM	■	80	30	50	6	59,77
IRMP3050N	035612IRM	■	80	30	50	6	62,47
IRMP3060L	035802IRM	■	90	30	60	6	63,16
IRMP3060N	035812IRM	■	90	30	60	6	67,92
IRMP3080N	035997IRM	■	110	30	80	6	86,95
IRMP4030L	036302IRM	■	70	30	40	6	52,08
IRMP4030N	036312IRM	■	70	30	40	6	57,20
IRMP5030L	036882IRM	■	80	30	50	6	59,77
IRMP5030N	036892IRM	■	80	30	50	6	62,47
IRMP3535L	036002IRM	■	70	35	35	6	52,08
IRMP3535N	036012IRM	■	70	35	35	6	57,20
IRMP5035N	036893IRM	■	85	35	50	6	65,20
IRMP4040L	036402IRM	■	80	40	40	6	59,77
IRMP4040N	036412IRM	■	80	40	40	6	62,47
IRMP4060N	036712IRM	■	100	40	60	6	54,45
IRMP4545L	036802IRM	■	90	45	45	6	63,16
IRMP4545N	036812IRM	■	90	45	45	6	67,92
IRMP5050N	036902IRM	■	100	50	50	6	75,48
POMO. LEVA: 13mm Pack.							
IRMP3030LC	035252IRM	■	60	30	30	6	47,12
IRMP3030NC	035262IRM	■	60	30	30	6	51,72
IRMP3040LC	035452IRM	■	70	30	40	6	52,08
IRMP3040NC	035462IRM	■	70	30	40	6	57,20
IRMP3050LC	035652IRM	■	80	30	50	6	59,77
IRMP3050NC	035662IRM	■	80	30	50	6	62,47
IRMP4030NC	036362IRM	■	70	30	40	6	57,20
IRMP3535LC	036052IRM	■	70	35	35	6	52,08
IRMP3535NC	036062IRM	■	70	35	35	6	57,20
IRMP4040LC	036452IRM	■	80	40	40	6	59,77
IRMP4040NC	036462IRM	■	80	40	40	6	62,47

CILINDROS ALTA SEGURIDAD

Referencias **doble embrague**

Ref.	Cod.	Cl.	L	A	B	Uni.	€/ud
LEVA:15mm.Pack.							
IRM3030LD	035220IRM	■	60	30	30	6	41,08
IRM3030ND	035230IRM	■	60	30	30	6	45,13
IRM3035LD	035320IRM	■	65	30	35	6	43,67
IRM3035ND	035330IRM	■	65	30	35	6	48,03
IRM3040LD	035420IRM	■	70	30	40	6	45,37
IRM3040ND	035430IRM	■	70	30	40	6	49,82
IRM3045LD	035520IRM	■	75	30	45	6	48,77
IRM3045ND	035530IRM	■	75	30	45	6	52,23
IRM3050LD	035620IRM	■	80	30	50	6	52,12
IRM3050ND	035630IRM	■	80	30	50	6	54,51
IRM3060LD	035820IRM	■	90	30	60	6	54,96
IRM3060ND	035830IRM	■	90	30	60	6	59,01
IRM3070LD	035920IRM	■	100	30	70	6	60,53
IRM3070ND	035930IRM	■	100	30	70	6	63,43
IRM3535LD	036020IRM	■	70	35	35	6	45,37
IRM3535ND	036030IRM	■	70	35	35	6	49,82
IRM3540LD	036120IRM	■	75	35	40	6	48,77
IRM3540ND	036130IRM	■	75	35	40	6	52,23
IRM3545LD	037120IRM	■	80	35	45	6	52,12
IRM3545ND	037130IRM	■	80	35	45	6	54,51
IRM3550LD	037220IRM	■	85	35	50	6	54,65
IRM3550ND	037230IRM	■	85	35	50	6	56,82
IRM4040LD	036420IRM	■	80	40	40	6	52,12
IRM4040ND	036430IRM	■	80	40	40	6	54,51
IRM4050LD	036620IRM	■	90	40	50	6	54,96
IRM4050ND	036630IRM	■	90	40	50	6	59,01
IRM4060LD	036720IRM	■	100	40	60	6	60,53
IRM4060ND	036730IRM	■	100	40	60	6	63,43
IRM4545LD	036820IRM	■	90	45	45	6	54,96
IRM4545ND	036830IRM	■	90	45	45	6	59,01
IRM5050LD	036920IRM	■	100	50	50	6	60,53
IRM5050ND	036930IRM	■	100	50	50	6	63,43
IRM5060LD	036986IRM	■	110	50	60	6	74,65
IRM5060ND	036987IRM	■	110	50	60	6	75,14
IRM6060LD	036996IRM	■	120	60	60	6	77,76
IRM6060ND	037010IRM	■	120	60	60	6	78,30
LEVA:13mm.Pack.							
IRM3030LCD	035270IRM	■	60	30	30	6	41,08
IRM3030NCD	035280IRM	■	60	30	30	6	45,13
IRM3035LCD	035370IRM	■	65	30	35	6	43,67
IRM3035NCD	035380IRM	■	65	30	35	6	48,03
IRM3040LCD	035470IRM	■	70	30	40	6	45,37
IRM3040NCD	035480IRM	■	70	30	40	6	49,82
IRM3045LCD	035570IRM	■	75	30	45	6	48,77

Ref.	Cod.	Cl.	L	A	B	Uni.	€/ud
IRM3045NCD	035580IRM	■	75	30	45	6	52,23
IRM3050LCD	035670IRM	■	80	30	50	6	52,12
IRM3050NCD	035680IRM	■	80	30	50	6	54,51
IRM3060LCD	035870IRM	■	90	30	60	6	54,96
IRM3060NCD	035880IRM	■	90	30	60	6	59,01
IRM3070LCD	035970IRM	■	100	30	70	6	60,53
IRM3070NCD	035980IRM	■	100	30	70	6	63,43
IRM3535LCD	036070IRM	■	70	35	35	6	45,37
IRM3535NCD	036080IRM	■	70	35	35	6	49,82
IRM3540LCD	036170IRM	■	75	35	40	6	48,77
IRM3540NCD	036180IRM	■	75	35	40	6	52,23
IRM3545LCD	037170IRM	■	80	35	45	6	52,12
IRM3545NCD	037180IRM	■	80	35	45	6	54,51
IRM3550LCD	037270IRM	■	85	35	50	6	54,65
IRM3550NCD	037280IRM	■	85	35	50	6	56,82
IRM4040LCD	036470IRM	■	80	40	40	6	52,12
IRM4040NCD	036480IRM	■	80	40	40	6	54,51
IRM4050LCD	036670IRM	■	90	40	50	6	54,96
IRM4050NCD	036680IRM	■	90	40	50	6	59,01
IRM4060LCD	036770IRM	■	100	40	60	6	60,53
IRM4060NCD	036780IRM	■	100	40	60	6	63,43
IRM5050LCD	036966IRM	■	100	50	50	6	60,53
IRM5050NCD	036967IRM	■	100	50	50	6	63,43

Ref.	035206	Cl.	L	A	B	Uni.	€/ud
IRME3050N	037376IRM	■	80	30	50	1	66,92
IRME3060L	035806IRM	■	90	30	60	1	67,66
IRME3060N	035816IRM	■	90	30	60	1	72,73
IRME3070L	035906IRM	■	100	30	70	1	75,17
IRME3070N	035916IRM	■	100	30	70	1	80,80

CILINDRO DE LEVA
REGULABLE



Ref.	Cod.	Cl.	L	A	B	Uni.	€/ud
LEVA:15mm.Pack.							
IRM1030LA	035003IRM	■	40	10	30	1	43,96
IRM1030NA	035013IRM	■	40	10	30	1	45,48
IRM1040LA	036203IRM	■	50	10	40	1	47,38
IRM1040NA	036213IRM	■	50	10	40	1	49,08

Cilindros especiales



CILINDRO DE POMO
REGULABLE

Ref.	035206	Cl.	L	A	B	Uni.	€/ud
LEVA:15mm.Pack.							
IRME3030L	035206IRM	■	60	30	30	1	50,47
IRME3030N	037316IRM	■	60	30	30	1	55,41
IRME3035L	035306IRM	■	65	30	35	1	54,65
IRME3035N	035316IRM	■	65	30	35	1	60,03
IRME3040L	035406IRM	■	70	30	40	1	55,79
IRME3040N	037346IRM	■	70	30	40	1	61,24
IRME3045L	035506IRM	■	75	30	45	1	59,77
IRME3045N	035516IRM	■	75	30	45	1	65,62
IRME3050L	035606IRM	■	80	30	50	1	63,99

CILINDRO DE LENGÜETA
REGULABLE (PARA
BARRAS ANTIPÁNICO)

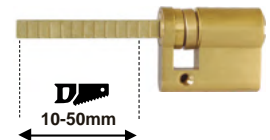

Ref.	Cod.	Cl.	L	A	B	Uni.	€/ud
LEVA:15mm.Pack							
IRM1030LR	035008IRM	■	40	10	30	1	49,66
IRM1030NR	035018IRM	■	40	10	30	1	51,18
IRM1040LR	036208IRM	■	50	10	40	1	53,08
IRM1040NR	036218IRM	■	50	10	40	1	54,74

Serie PLATINUM M



La serie Platinum M le ofrece las mejores prestaciones dentro de la gama media de cilindros de seguridad para puertas.

Todo ello, manteniendo la enorme variedad de medidas de la serie M/F6S y la totalidad compatibilidad de llave con ésta.

- Doble sistema anti-bumping, con doble pitón y doble muelle.
- Doble protección antitaladro: barras de protección en el frontal y el tambor.
- Protección antiganzúa.
- 6 pitones endurecidos, con miles de combinaciones. Combinatoria de amaestramientos ampliada respecto a la serie M/F6S.
- Fabricado en latón extruido.
- Muelles de acero inoxidable.
- Acabados latón y en níquel mate.
- Disponible en leva larga (15 mm) y leva corta (13,2 mm.).
- Llave de puntos de seguridad con millones de combinaciones.
- Se suministra con 5 llaves servido con llaves diferentes.
- Se suministra con 3 llaves en los servicios de llaves iguales y número determinado.
- Incluye tarjeta con código de reproducción para futuras copias de llave.
- Llave compatible con: cilindros serie M/FS6+ Anti-snap y serie M/F6S; candado Huno80; cerrojos CS88 y CS88LV.



Cod. 900730
5,36 €



Cod. 900930
7,45 €



Cod. 901180
16,36 €



Cod. 901480
18,18 €



PAG.95



KIT
Cod. 178120
296,82 €

CILINDROS SEGURIDAD

FUNDAS PARA LLAVES



Disponibles en 5 colores.
Se suministran en
bolsas de 10 unidades
(2 llaves de cada color).

Fundas para llaves
Cod. 482425
8,25 € /bolsa de 10

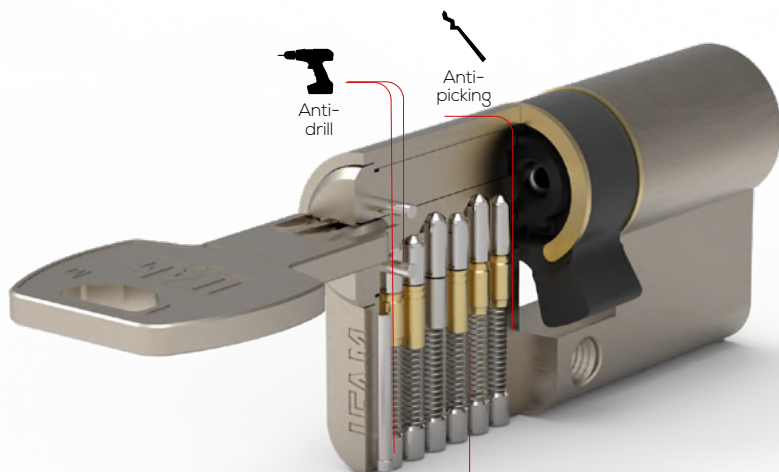

AMAESTRAMIENTOS FACTORY



Descubre nuevo sistema
de cilindros amaestrados
fabricados en serie.

+ info [pág. 122](#)

Referencias **embrague simple**

Ref.	Cod.	Cl.	L	A	B	Uni.	€/ud
LEVA:15mm.Pack. 							
PTM1030L	035000PTM	■	40	10	30	6	14,44
PTM1030N	035010PTM	■	40	10	30	6	15,23
PTM1040L	036200PTM	■	50	10	40	6	16,50
PTM1040N	036210PTM	■	50	10	40	6	17,40
PTM1050L	036880PTM	■	60	10	50	6	17,94
PTM3030L	035200PTM	■	60	30	30	6	17,54
PTM3030N	035210PTM	■	60	30	30	6	19,28
PTM3035L	035300PTM	■	65	30	35	6	18,65
PTM3035N	035310PTM	■	65	30	35	6	20,51
PTM3040L	035400PTM	■	70	30	40	6	19,38
PTM3040N	035410PTM	■	70	30	40	6	21,29
PTM3045L	035500PTM	■	75	30	45	6	21,22
PTM3045N	035510PTM	■	75	30	45	6	22,74
PTM3050L	035600PTM	■	80	30	50	6	22,68
PTM3050N	035610PTM	■	80	30	50	6	23,72
PTM3055N	035710PTM	■	85	30	55	6	25,17
PTM3060L	035800PTM	■	90	30	60	6	23,91
PTM3060N	035810PTM	■	90	30	60	6	25,67

Ref.	Cod.	Cl.	L	A	B	Uni.	€/ud
PTM3070L	035900PTM	■	100	30	70	6	26,81
PTM3070N	035910PTM	■	100	30	70	6	28,11
PTM3075N	035990PTM	■	105	30	75	6	30,70
PTM3080N	035995PTM	■	110	30	80	6	33,98
PTM3535L	036000PTM	■	70	35	35	6	19,38
PTM3535N	036010PTM	■	70	35	35	6	21,29
PTM3540L	036100PTM	■	75	35	40	6	21,22
PTM3540N	036110PTM	■	75	35	40	6	22,74
PTM4040L	036400PTM	■	80	40	40	6	22,27
PTM4040N	036410PTM	■	80	40	40	6	23,28
PTM4045N	036510PTM	■	85	40	45	6	24,72
PTM4050L	036600PTM	■	90	40	50	6	23,91
PTM4050N	036610PTM	■	90	40	50	6	25,67
PTM4060L	036700PTM	■	100	40	60	6	26,81
PTM4060N	036710PTM	■	100	40	60	6	28,11
PTM4070N	036790PTM	■	110	40	70	6	33,30
PTM4545L	036800PTM	■	90	45	45	6	23,91
PTM4545N	036810PTM	■	90	45	45	6	25,67
PTM5050L	036900PTM	■	100	50	50	6	26,81
PTM5050N	036910PTM	■	100	50	50	6	28,11



Ref.	Cod.	Cl.	L	A	B	Uni.	€/ud
PTM5060L	036970PTM	■	110	50	60	6	33,08
PTM5060N	036980PTM	■	110	50	60	6	33,30
PTM6060L	036990PTM	■	120	60	60	6	34,46
PTM6060N	037000PTM	■	120	60	60	6	34,69
PTM3545L	037100PTM	■	80	35	45	6	22,68
PTM3545N	037110PTM	■	80	35	45	6	23,72
PTM3550L	037200PTM	■	85	35	50	6	24,23
PTM3550N	037210PTM	■	85	35	50	6	25,17
PTM3555N	037285PTM	■	90	35	55	6	26,14
PTM3560N	037288PTM	■	95	35	60	6	27,13
PTM3565N	037290PTM	■	100	35	65	6	28,11
PTM4550N	037400PTM	■	95	45	50	6	27,13
PTM4555N	037420PTM	■	100	45	55	6	28,11
PTM4560N	037440PTM	■	105	45	60	6	30,70
PTM5555N	037460PTM	■	110	55	55	6	33,30

Ref.	Cod.	Cl.	L	A	B	Uni.	€/ud
LEVA:13mm.Pack. 							
PTM1030LC	035050PTM	■	40	10	30	6	14,44
PTM1030NC	035060PTM	■	40	10	30	6	15,23
PTM1040LC	036250PTM	■	50	10	40	6	16,50
PTM1040NC	036260PTM	■	50	10	40	6	17,40
PTM3030LC	035250PTM	■	60	30	30	6	17,54
PTM3030NC	035260PTM	■	60	30	30	6	19,28
PTM3035LC	035350PTM	■	65	30	35	6	18,65
PTM3035NC	035360PTM	■	65	30	35	6	20,51
PTM3040LC	035450PTM	■	70	30	40	6	19,38
PTM3040NC	035460PTM	■	70	30	40	6	21,29
PTM3045LC	035550PTM	■	75	30	45	6	21,22
PTM3045NC	035560PTM	■	75	30	45	6	22,74
PTM3050LC	035650PTM	■	80	30	50	6	22,68
PTM3050NC	035660PTM	■	80	30	50	6	23,72
PTM3060LC	035850PTM	■	90	30	60	6	23,91
PTM3060NC	035860PTM	■	90	30	60	6	25,67
PTM3070LC	035950PTM	■	100	30	70	6	26,81
PTM3070NC	035960PTM	■	100	30	70	6	28,11
PTM3535LC	036050PTM	■	70	35	35	6	19,38
PTM3535NC	036060PTM	■	70	35	35	6	21,29
PTM3540LC	036150PTM	■	75	35	40	6	21,22
PTM3540NC	036160PTM	■	75	35	40	6	22,74
PTM4040LC	036450PTM	■	80	40	40	6	22,27
PTM4040NC	036460PTM	■	80	40	40	6	23,28
PTM4050LC	036650PTM	■	90	40	50	6	23,91
PTM4050NC	036660PTM	■	90	40	50	6	25,67
PTM4060LC	036750PTM	■	100	40	60	6	26,81
PTM4060NC	036760PTM	■	100	40	60	6	28,11
PTM4545LC	036850PTM	■	90	45	45	6	23,91
PTM4545NC	036860PTM	■	90	45	45	6	25,67
PTM5050LC	036950PTM	■	100	50	50	6	26,81
PTM5050NC	036960PTM	■	100	50	50	6	28,11
PTM6060NC	037050PTM	■	120	60	60	6	34,69
PTM3545LC	037150PTM	■	80	35	45	6	22,68
PTM3545NC	037160PTM	■	80	35	45	6	23,72
PTM3550LC	037250PTM	■	85	35	50	6	24,23
PTM3550NC	037260PTM	■	85	35	50	6	25,17
LEVA: 15mm. Pack. 							
PTM1030L	035001PTM	■	40	10	30	6	15,29
PTM1030N	035011PTM	■	40	10	30	6	16,06
PTM1040L	036201PTM	■	50	10	40	6	17,34
PTM1040N	036211PTM	■	50	10	40	6	18,24
PTM3030L	035201PTM	■	60	30	30	6	18,39
PTM3030N	035211PTM	■	60	30	30	6	20,10
PTM3035L	035301PTM	■	65	30	35	6	19,49
PTM3035N	035311PTM	■	65	30	35	6	21,30
PTM3040L	035401PTM	■	70	30	40	6	20,22

Ref.	Cod.	Cl.	L	A	B	Uni.	€/ud
PTM3040N	035411PTM	■	70	30	40	6	22,14
PTM3045L	035501PTM	■	75	30	45	6	22,03
PTM3045N	035511PTM	■	75	30	45	6	23,60
PTM3050L	035601PTM	■	80	30	50	6	23,53
PTM3050N	035611PTM	■	80	30	50	6	24,53
PTM3060L	035801PTM	■	90	30	60	6	24,74
PTM3060N	035811PTM	■	90	30	60	6	26,52
PTM3535L	036001PTM	■	70	35	35	6	20,22
PTM3535N	036011PTM	■	70	35	35	6	22,14
PTM3540L	036101PTM	■	75	35	40	6	22,03
PTM3540N	036111PTM	■	75	35	40	6	23,60
PTM4040L	036401PTM	■	80	40	40	6	23,10
PTM4040N	036411PTM	■	80	40	40	6	24,08
PTM4050L	036601PTM	■	90	40	50	6	24,74
PTM4050N	036611PTM	■	90	40	50	6	26,52
PTM4545L	036801PTM	■	90	45	45	6	24,74
PTM4545N	036811PTM	■	90	45	45	6	26,52
PTM3545L	037101PTM	■	80	35	45	6	23,53
PTM3545N	037111PTM	■	80	35	45	6	24,53
PTM3550L	037201PTM	■	85	35	50	6	25,10
PTM3550N	037211PTM	■	85	35	50	6	26,02
LEVA: 13mm Pack. 							
PTM1030LC	035051PTM	■	40	10	30	6	15,29
PTM1030NC	035061PTM	■	40	10	30	6	16,06
PTM1040LC	036251PTM	■	50	10	40	6	17,34
PTM3030LC	035251PTM	■	60	30	30	6	18,39
PTM3030NC	035261PTM	■	60	30	30	6	20,10
PTM3035LC	035351PTM	■	65	30	35	6	19,49
PTM3035NC	035361PTM	■	65	30	35	6	21,30
PTM3040LC	035451PTM	■	70	30	40	6	20,22
PTM3040NC	035461PTM	■	70	30	40	6	22,14
PTM3045LC	035551PTM	■	75	30	45	6	22,03
PTM3050LC	035651PTM	■	80	30	50	6	23,53
PTM3060LC	035851PTM	■	90	30	60	6	24,74
PTM3060NC	035861PTM	■	90	30	60	6	26,52
PTM3535LC	036051PTM	■	70	35	35	6	20,22
PTM3535NC	036061PTM	■	70	35	35	6	22,14
PTM3540LC	036151PTM	■	75	35	40	6	22,03
PTM3540NC	036161PTM	■	75	35	40	6	23,60
PTM4040LC	036451PTM	■	80	40	40	6	23,10
PTM4040NC	036461PTM	■	80	40	40	6	24,08
PTM4050LC	036651PTM	■	90	40	50	6	24,74
PTM4050NC	036661PTM	■	90	40	50	6	26,52
PTM4545LC	036851PTM	■	90	45	45	6	24,74
PTM4545NC	036861PTM	■	90	45	45	6	26,52
PTM3545LC	037151PTM	■	80	35	45	6	23,53
PTM3545NC	037161PTM	■	80	35	45	6	24,53
PTM3550LC	037251PTM	■	85	35	50	6	25,10
PTM3550NC	037261PTM	■	85	35	50	6	26,02

Ref.	Cod.	Cl.	L	A	B	Uni.	€/ud
LEVA:15mm.Pack. 							
PTMP3030L	035202PTM	■	60	30	30	6	24,15
PTMP3030N	035212PTM	■	60	30	30	6	26,51
PTMP3040L	035402PTM	■	70	30	40	6	26,70
PTMP3040N	035412PTM	■	70	30	40	6	29,32
PTMP3050L	035602PTM	■	80	30	50	6	31,21
PTMP3050N	035612PTM	■	80	30	50	6	32,62
PTMP3060L	035802PTM	■	90	30	60	6	32,98
PTMP3060N	035812PTM	■	90	30	60	6	35,46
PTMP3080N	035997PTM	■	110	30	80	6	46,22
PTMP3535L	036002PTM	■	70	35	35	6	26,70
PTMP3535N	036012PTM	■	70	35	35	6	29,32
PTMP4030L	036302PTM	■	70	30	40	6	26,70
PTMP4030N	036312PTM	■	70	30	40	6	29,32
PTMP4040L	036402PTM	■	80	40	40	6	30,64
PTMP4040N	036412PTM	■	80	40	40	6	32,02
PTMP4060N	036712PTM	■	100	40	60	6	28,94
PTMP4545L	036802PTM	■	90	45	45	6	32,98
PTMP4545N	036812PTM	■	90	45	45	6	35,46
PTMP5030L	036882PTM	■	80	30	50	6	31,21
PTMP5030N	036892PTM	■	80	30	50	6	32,62
PTMP5035N	036893PTM	■	85	35	50	6	34,05
PTMP5050N	036902PTM	■	100	50	50	6	40,13
LEVA:13mm.Pack. 							
PTMP3030LC	035252PTM	■	60	30	30	6	24,15
PTMP3030NC	035262PTM	■	60	30	30	6	26,51
PTMP3040LC	035452PTM	■	70	30	40	6	26,70
PTMP3040NC	035462PTM	■	70	30	40	6	29,32
PTMP3050LC	035652PTM	■	80	30	50	6	31,21
PTMP3050NC	035662PTM	■	80	30	50	6	32,62
PTMP3535LC	036052PTM	■	70	35	35	6	26,70
PTMP3535NC	036062PTM	■	70	35	35	6	29,87
PTMP4030NC	036362PTM	■	70	30	40	6	29,32
PTMP4040LC	036452PTM	■	80	40	40	6	30,64
PTMP4040NC	036462PTM	■	80	40	40	6	32,02
 .LEVA:15mm Pack							
PTMP3030N	035213PTM	■	60	30	30	6	27,44
PTMP3040N	035413PTM	■	70	30	40	6	30,34
PTMP3050N	035613PTM	■	80	30	50	6	33,76
PTMP3060N	035813PTM	■	90	30	60	6	36,63
PTMP4030N	036313PTM	■	70	30	40	6	30,28
PTMP4040N	036413PTM	■	80	40	40	6	33,09
 .LEVA:13mm Pack							
PTM3045NC	035561PTM	■	75	30	45	6	23,60
PTM3050NC	035661PTM	■	80	30	50	6	24,53
PTM1040NC	036261PTM	■	50	10	40	6	18,24

Referencias **dobles empuje**

Ref.	Cod.	Cl.	L	A	B	Uni.	€/ud
LEVA:15mm.Pack. 							
PTM3030LD	035220PTM	■	60	30	30	6	21,06
PTM3030ND	035230PTM	■	60	30	30	6	23,13
PTM3035LD	035320PTM	■	65	30	35	6	22,39
PTM3035ND	035330PTM	■	65	30	35	6	24,62
PTM3040LD	035420PTM	■	70	30	40	6	23,26
PTM3040ND	035430PTM	■	70	30	40	6	25,54
PTM3045LD	035520PTM	■	75	30	45	6	25,47
PTM3045ND	035530PTM	■	75	30	45	6	27,27
PTM3050LD	035620PTM	■	80	30	50	6	27,21
PTM3050ND	035630PTM	■	80	30	50	6	28,47
PTM3060LD	035820PTM	■	90	30	60	6	28,70
PTM3060ND	035830PTM	■	90	30	60	6	30,81
PTM3070LD	035920PTM	■	100	30	70	6	32,18
PTM3070ND	035930PTM	■	100	30	70	6	33,72
PTM3535LD	036020PTM	■	70	35	35	6	23,26
PTM3535ND	036030PTM	■	70	35	35	6	25,54
PTM3540LD	036120PTM	■	75	35	40	6	25,47
PTM3540ND	036130PTM	■	75	35	40	6	27,27
PTM4040LD	036420PTM	■	80	40	40	6	26,72
PTM4040ND	036430PTM	■	80	40	40	6	27,95
PTM4050LD	036620PTM	■	90	40	50	6	28,70
PTM4050ND	036630PTM	■	90	40	50	6	30,81
PTM4060LD	036720PTM	■	100	40	60	6	32,18
PTM4060ND	036730PTM	■	100	40	60	6	33,72
PTM4545LD	036820PTM	■	90	45	45	6	28,70
PTM4545ND	036830PTM	■	90	45	45	6	30,81
PTM5050LD	036920PTM	■	100	50	50	6	32,18
PTM5050ND	036930PTM	■	100	50	50	6	33,72
PTM5060LD	036986PTM	■	110	50	60	6	39,68
PTM5060ND	036987PTM	■	110	50	60	6	39,95
PTM6060LD	036996PTM	■	120	60	60	6	41,34
PTM6060ND	037010PTM	■	120	60	60	6	41,62
PTM3545LD	037120PTM	■	80	35	45	6	27,21
PTM3545ND	037130PTM	■	80	35	45	6	28,47
PTM3550LD	037220PTM	■	85	35	50	6	29,05
PTM3550ND	037230PTM	■	85	35	50	6	30,21
LEVA:13mm.Pack. 							
PTM3030LCD	035270PTM	■	60	30	30	6	21,06
PTM3030NCD	035280PTM	■	60	30	30	6	23,13
PTM3035LCD	035370PTM	■	65	30	35	6	22,39
PTM3035NCD	035380PTM	■	65	30	35	6	24,62
PTM3040LCD	035470PTM	■	70	30	40	6	23,26
PTM3040NCD	035480PTM	■	70	30	40	6	25,54
PTM3045LCD	035570PTM	■	75	30	45	6	25,47
PTM3045NCD	035580PTM	■	75	30	45	6	27,27
PTM3050LCD	035670PTM	■	80	30	50	6	27,21

Ref.	Cod.	Cl.	L	A	B	Uni.	€/ud
PTM3050NCD	035680PTM	■	80	30	50	6	28,47
PTM3060LCD	035870PTM	■	90	30	60	6	28,70
PTM3060NCD	035880PTM	■	90	30	60	6	30,81
PTM3070LCD	035970PTM	■	100	30	70	6	32,18
PTM3070NCD	035980PTM	■	100	30	70	6	33,72
PTM3535LCD	036070PTM	■	70	35	35	6	23,26
PTM3535NCD	036080PTM	■	70	35	35	6	25,54
PTM3540LCD	036170PTM	■	75	35	40	6	25,47
PTM3540NCD	036180PTM	■	75	35	40	6	27,27
PTM4040LCD	036470PTM	■	80	40	40	6	26,72
PTM4040NCD	036480PTM	■	80	40	40	6	27,95
PTM4050LCD	036670PTM	■	90	40	50	6	28,70
PTM4050NCD	036680PTM	■	90	40	50	6	30,81
PTM4060LCD	036770PTM	■	100	40	60	6	32,18
PTM4060NCD	036780PTM	■	100	40	60	6	33,72
PTM5050LCD	036966PTM	■	100	50	50	6	32,18
PTM5050NCD	036967PTM	■	100	50	50	6	33,72
PTM3545LCD	037170PTM	■	80	35	45	6	27,21
PTM3545NCD	037180PTM	■	80	35	45	6	28,47
PTM3550LCD	037270PTM	■	85	35	50	6	29,05
PTM3550NCD	037280PTM	■	85	35	50	6	30,21
.LEVA:15mm Pack							
PTM3030LD	035221PTM	■	60	30	30	6	21,90
PTM3030ND	035231PTM	■	60	30	30	6	24,52
PTM3035LD	035321PTM	■	65	30	35	6	22,32
PTM3035ND	035331PTM	■	65	30	35	6	25,48
PTM3040LD	035421PTM	■	70	30	40	6	24,12
PTM3040ND	035431PTM	■	70	30	40	6	26,43
PTM3045LD	035521PTM	■	75	30	45	6	26,36
PTM3045ND	035531PTM	■	75	30	45	6	28,23
PTM3050LD	035621PTM	■	80	30	50	6	28,17
PTM3050ND	035631PTM	■	80	30	50	6	29,46
PTM3060LD	035821PTM	■	90	30	60	6	29,55
PTM3060ND	035831PTM	■	90	30	60	6	31,74
PTM3535LD	036021PTM	■	70	35	35	6	23,95
PTM3535ND	036031PTM	■	70	35	35	6	26,43
PTM3540LD	036121PTM	■	75	35	40	6	26,36
PTM3540ND	036131PTM	■	75	35	40	6	28,23
PTM4040LD	036421PTM	■	80	40	40	6	27,57
PTM4040ND	036431PTM	■	80	40	40	6	28,78
PTM4050LD	036621PTM	■	90	40	50	6	29,55
PTM4050ND	036631PTM	■	90	40	50	6	31,74
PTM4545LD	036821PTM	■	90	45	45	6	29,55
PTM4545ND	036831PTM	■	90	45	45	6	31,74
PTM3545LD	037121PTM	■	80	35	45	6	28,03
PTM3545ND	037131PTM	■	80	35	45	6	29,32
PTM3550LD	037221PTM	■	85	35	50	6	29,93
PTM3550ND	037231PTM	■	85	35	50	6	31,10

Ref.	Cod.	Cl.	L	A	B	Uni.	€/ud
.LEVA:13mm Pack							
PTM3030LCD	035271PTM	■	60	30	30	6	22,32
PTM3030NCD	035281PTM	■	60	30	30	6	24,52
PTM3035LCD	035371PTM	■	65	30	35	6	23,07
PTM3035NCD	035381PTM	■	65	30	35	6	25,48
PTM3040LCD	035471PTM	■	70	30	40	6	24,07
PTM3040NCD	035481PTM	■	70	30	40	6	24,07
PTM3045LCD	035571PTM	■	75	30	45	6	23,60
PTM3045NCD	035581PTM	■	75	30	45	6	28,01
PTM3050LCD	035671PTM	■	80	30	50	6	28,47
PTM3050NCD	035681PTM	■	80	30	50	6	29,93
PTM3060LCD	035871PTM	■	90	30	60	6	26,52
PTM3060NCD	035881PTM	■	90	30	60	6	31,56
PTM3535LCD	036071PTM	■	70	35	35	6	25,54
PTM3535NCD	036081PTM	■	70	35	35	6	25,59
PTM3540LCD	036171PTM	■	75	35	40	6	23,60
PTM3540NCD	036181PTM	■	75	35	40	6	23,60
PTM4040LCD	036471PTM	■	80	40	40	6	27,52
PTM4040NCD	036481PTM	■	80	40	40	6	29,39
PTM4050LCD	036671PTM	■	90	40	50	6	26,52
PTM4050NCD	036681PTM	■	90	40	50	6	26,52
PTM3545LCD	037171PTM	■	80	35	45	6	24,53
PTM3545NCD	037181PTM	■	80	35	45	6	24,53
PTM3550LCD	037271PTM	■	85	35	50	6	26,02
PTM3550NCD	037281PTM	■	85	35	50	6	26,02

Cilindros especiales

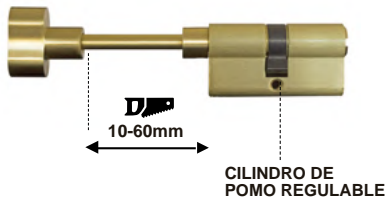

Ref.	035206	Cl.	L	A	B	Uni.	€/ud
LEVA:15mm.Pack.							
PTME3030L	035206PTM	■	60	30	30	6	26,84
PTME3035L	035306PTM	■	65	30	35	6	29,05
PTME3035N	035316PTM	■	65	30	35	6	31,92
PTME3040L	035406PTM	■	70	30	40	6	29,66
PTME3045L	035506PTM	■	75	30	45	6	31,77
PTME3045N	035516PTM	■	75	30	45	6	34,27
PTME3050L	035606PTM	■	80	30	50	6	34,01
PTME3060L	035806PTM	■	90	30	60	6	35,96
PTME3060N	035816PTM	■	90	30	60	6	38,66
PTME3070L	035906PTM	■	100	30	70	6	39,96
PTME3070N	035916PTM	■	100	30	70	6	42,95
PTME3030N	037316PTM	■	60	30	30	6	29,46
PTME3040N	037346PTM	■	70	30	40	6	32,56
PTME3050N	037376PTM	■	80	30	50	6	35,57

CILINDRO DE LEVA REGULABLE



Ref.	Cod.	Cl.	L	A	B	Uni.	€/ud
LEVA:15mm.Pack.							
PTM1030LA	035003PTM	■	40	10	30	6	23,37
PTM1030NA	035013PTM	■	40	10	30	6	24,18
PTM1040LA	036203PTM	■	50	10	40	6	25,19
PTM1040NA	036213PTM	■	50	10	40	6	26,10

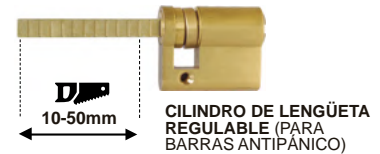

Ref.	Cod.	Cl.	L	A	B	Uni.	€/ud
LEVA:15mm.Pack.							
PTM1030LR	035008PTM	■	40	10	30	6	26,40
PTM1030NR	035018PTM	■	40	10	30	6	27,20
PTM1040LR	036208PTM	■	50	10	40	6	28,22
PTM1040NR	036218PTM	■	50	10	40	6	28,58

CILINDROS SEGURIDAD

Serie NK1000



- Cilindro europeo de alta seguridad con pitones y pasadores endurecidos antitaladro.
- Cilindro de llave estrecha, compatible con todos los escudos para puertas del mercado.
- Sistema de seguridad antiganzúa.
- 11 pitones de acero con miles de combinaciones
- Innovador sistema aintubumping con doble pitón y doble muelle.
- Acabados en latón y níquel mate
- Incluye 5 llaves de seguridad.
- Incluye tarjeta de propiedad para el control de sus copias de llave.
- Consultar disponibilidad para otras medidas y variantes.

FUNDAS PARA LLAVES



Disponibles en 5 colores.
Se suministran en
bolsas de 10 unidades
(2 llaves de cada color).

Fundas para llaves
Cod. 482425
8,25 € /bolsa de 10



Cod. 900720
7,80 €



Cod. 900920
10,32 €



Cod. 901170
23,15 €



Cod. 901470
25,08 €

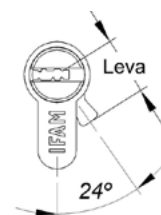
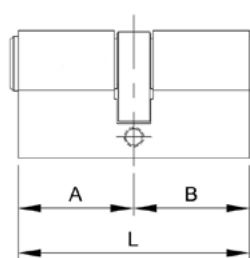

Ref.	Cod.	Cl.	L	A	B	Uni.	€/uni.
LEVA 15mm. Pack.							
1000NK3030L	078000	■	60	30	30	6	21,69
1000NK3030N	078010	■	60	30	30	6	23,90
1000NK3040L	078200	■	70	30	40	6	23,97
1000NK3040N	078210	■	70	30	40	6	26,32
1000NK3535L	078800	■	70	35	35	6	23,97
1000NK3535N	078810	■	70	35	35	6	26,32
1000NK3050L	078400	■	80	30	50	6	28,57
1000NK4040L	079200	■	80	40	40	6	27,53
LEVA 13mm. Pack.							
1000NK3030NC	078060	■	60	30	30	6	23,90
1000NK3040NC	078260	■	70	30	40	6	26,32
1000NK3535NC	078860	■	70	35	35	6	26,32

Ref.	Cod.	Cl.	L	A	B	Uni.	€/uni.
POMO. LEVA 15mm. Pack.							
1000NKP3030L	078002	■	60	30	30	6	31,13
1000NKP3030N	078012	■	60	30	30	6	32,91
1000NKP3040L	078202	■	70	30	40	6	34,28
1000NKP4030L	078212	■	70	40	30	6	34,28
1000NKP4030N	078222	■	70	40	30	6	36,26
1000NKP5030L	078482	■	80	50	30	6	38,86

Serie Huno



Ref.	Cod.	Cl.	L	A	B	Uni.	€/uni.
LEVA: 15mm. Pack. 							
Huno1030N	001100		40	10	30	6	13,45
Huno1040N	001103		50	10	40	6	15,38
Huno1050N	001105		60	10	50	6	17,68
Huno1070N	001114		80	10	70	6	27,92
Huno3010N	001029		40	30	10	6	35,51
Huno3030N	001000		60	30	30	6	17,03
Huno3035N	001008		65	30	35	6	18,45
Huno3040N	001007		70	30	40	6	18,80
Huno3045N	001013		75	30	45	6	20,07
Huno3050N	001009		80	30	50	6	20,96
Huno3060N	001024		90	30	60	6	23,12
Huno3080N	001026		110	30	80	6	30,05
Huno3535N	001002		70	35	35	6	18,80
Huno3550N	001012		85	35	30	6	21,84
Huno3555N	001023		90	35	55	6	23,12
Huno3565N	001030		100	35	65	6	24,84
Huno4040N	001003		80	40	40	6	20,57
Huno4045N	001015		85	40	45	6	23,98
Huno4050N	001016		90	40	50	6	23,12
Huno4055N	001019		95	40	55	6	23,98
Huno4545N	001004		90	45	45	6	22,70
Huno4555N	001020		100	45	55	6	24,84
Huno4560N	001021		105	45	60	6	27,31
Huno5050N	001005		100	50	50	6	24,39
Huno5060N	001028		110	50	60	6	30,05

Ref.	Cod.	Cl.	L	A	B	Uni.	€/uni.
LEVA: 13mm Pack. 							
Huno1030NC	001100C		40	10	30	6	13,45
Huno1040NC	001103C		50	10	40	6	15,38
Huno1050NC	001105C		60	10	50	6	17,68
Huno3030NC	001000C		60	30	30	6	17,03
Huno3040NC	001007C		70	30	40	6	18,80
Huno3050NC	001009C		80	30	50	6	20,96
Huno3060NC	001024C		90	30	60	6	23,12
Huno3535NC	001002C		70	35	35	6	18,80
Huno3540NC	001014C		75	35	40	6	20,07
Huno4040NC	001003C		80	40	40	6	20,57
Huno4050NC	001016C		90	40	50	6	23,12
Huno5050NC	001005C		100	50	50	6	24,39
POMO. LEVA: 15mm Pack. 							
HunoP3030N	001200		60	30	30	6	23,44
HunoP3035N	001208		65	30	35	6	24,63
HunoP3040N	001210		70	30	40	6	25,90
HunoP3535N	001202		70	35	35	6	25,90
HunoP4030N	001209		70	40	30	6	25,90
HunoP3050N	001213		80	30	50	6	28,83
HunoP4040N	001203		80	40	40	6	28,29
HunoP5030N	001212		80	50	30	6	28,83
HunoP5050N	001205		100	50	50	6	35,17
POMO. LEVA: 13mm Pack. 							
HunoP3030NC	001200C		60	30	30	6	23,44
HunoP3040NC	001210C		70	30	40	6	25,90

CILINDROS ESTÁNDAR

- Cilindro perfil europeo certificado según Norma EN:1303:2015.
- Llave con perfil registrado por IFAM.
- 5 pitones con miles de combinaciones.
- Pasadores antiganzúa y antitaladro.
- Muelles de acero inoxidable.
- Cuerpo de latón extruido.
- Acabado en níquel.
- Se suministra con 4 llaves patentadas de serreta con miles de combinaciones.
- Consultar disponibilidad para otras medidas y variantes.



Cod. 900750
8,39 €



Cod. 900950
10,32 €



Cod. 901200
21,22 €



Cod. 901500
23,15 €

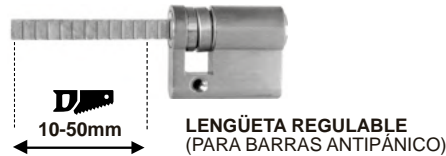
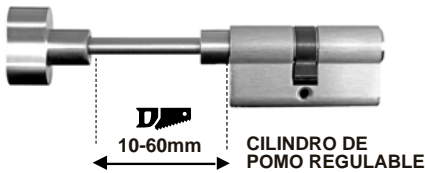
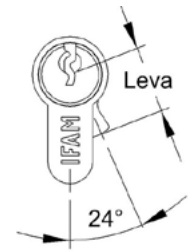
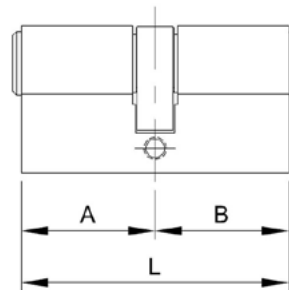

Ref.	Cod.	Cl.	L	A	B	Uni.	€/uni.
LEVA: 15mm. Pack.							
HunoE3030N	001306	<input type="checkbox"/>	60	30	30	1	25,56
HunoE3040N	001316	<input type="checkbox"/>	70	30	40	1	28,79
HunoE3050N	001326	<input type="checkbox"/>	80	30	50	1	30,87

Ref.	Cod.	Cl.	L	A	B	Uni.	€/uni.
LEVA: 15mm. Pack.							
Huno1030NR	001108	<input type="checkbox"/>	40	10	30	1	25,34
Huno1040NR	001118	<input type="checkbox"/>	50	10	40	1	28,44



CILINDRO DE LEVA REGULABLE

Ref.	Cod.	Cl.	L	A	B	Uni.	€/uni.
LEVA: 15mm. Pack.							
Huno1030NA	001113	<input type="checkbox"/>	40	10	30	1	32,02
Huno1040NA	001123	<input type="checkbox"/>	40	10	30	1	35,84

Serie D



Ref.	Cod.	Cl.	A	B	L	Uni.	€/uni.	Ref.	Cod.	Cl.	A	B	L	Uni.	€/uni.	Ref.	Cod.	Cl.	A	B	L	Uni.	€/uni.								
LEVA: 15mm. Pack. 								D1040LC	032650		50	10	40	12	11,15	D4040N	032911		80	40	40	5	16,85	D3050L	031901		80	30	50	5	14,61
D1030L	031000		40	10	30	12	8,90	D1040NC	032660		50	10	40	12	13,12	LEVA: 13mm Pack. 															
D1030N	031010		40	10	30	12	10,48	D3030LC	031350		60	30	30	12	10,57	D1030LC	031051		40	10	30	5	9,68								
D1040L	032600		50	10	40	12	11,15	D3030NC	031360		60	30	30	12	13,11	D1030NC	031061		40	10	30	5	11,26								
D1040N	032610		50	10	40	12	13,12	D3040LC	031650		70	30	40	12	12,06	D1040LC	032651		50	10	40	5	11,93								
D3030L	031300		60	30	30	12	10,57	D3040NC	031660		70	30	40	12	14,60	D1040NC	032661		50	10	40	5	13,91								
D3030N	031310		60	30	30	12	13,11	D3535LC	032350		70	35	35	12	12,06	D3030LC	031351		60	30	30	5	11,34								
D3040L	031600		70	30	40	12	12,06	D3535NC	032360		70	35	35	12	14,60	D3030NC	031361		60	30	30	5	13,88								
D3040N	031610		70	30	40	12	14,60	D4040LC	032950		80	40	40	12	13,60	D3040LC	031651		70	30	40	5	12,80								
D3535L	032300		70	35	35	12	12,06	D4040NC	032960		80	40	40	12	16,13	D3040NC	031661		70	30	40	5	15,33								
D3535N	032310		70	35	35	12	14,60	D3050LC	031950		80	30	50	12	13,86	D3535LC	032351		70	35	35	5	12,80								
D4040L	032900		80	40	40	12	13,60	D3050NC	031960		80	30	50	12	16,44	D3535NC	032361		70	35	35	5	15,33								
D4040N	032910		80	40	40	12	16,13	D4545NC	032976		90	45	45	12	16,57	D4040LC	032951		80	40	40	5	14,34								
D3050L	031900		80	30	50	12	13,86	D5050LC	032980		100	50	50	12	18,16	D4040NC	032961		80	40	40	5	16,85								
D3050N	031910		80	30	50	12	16,44	D5050NC	032982		100	50	50	12	18,38	D3050LC	031951		80	30	50	5	14,61								
D3060L	032100		90	30	60	12	16,35	LEVA: 15mm. Pack. 								POMO. LEVA: 15mm Pack. 															
D3060N	032110		90	30	60	12	16,57	D1030L	031001		40	10	30	5	9,68	DP3030L	031302		60	30	30	6	16,47								
D4050L	032966		90	40	50	12	16,35	D1030N	031011		40	10	30	5	11,26	DP3030N	031312		60	30	30	6	20,43								
D4050N	032969		90	40	50	12	16,57	D1040L	032601		50	10	40	5	11,93	DP3040L	031602		70	30	40	6	18,79								
D4545L	032972		90	45	45	12	16,35	D1040N	032611		50	10	40	5	13,91	DP3040N	031612		70	30	40	6	22,66								
D4545N	032975		90	45	45	12	16,57	D3030L	031301		60	30	30	5	11,34	DP3535L	032302		70	35	35	6	18,79								
D5050L	032978		100	50	50	12	18,16	D3030N	031311		60	30	30	5	13,88	DP3535N	032312		70	35	35	6	22,66								
D5050N	032981		100	50	50	12	18,38	D3040L	031601		70	30	40	5	12,80	DP4030L	032702		70	40	30	6	18,79								
LEVA: 13mm. Pack. 								D3040N	031611		70	30	40	5	15,33	DP4030N	032712		70	40	30	6	22,66								
D1030LC	031050		40	10	30	12	8,90	D3535L	032301		70	35	35	5	12,80	DP3050L	031902		80	30	50	6	21,56								
D1030NC	031060		40	10	30	12	10,48	D3535N	032311		70	35	35	5	15,33																
								D4040L	032901		80	40	40	5	14,34																

CILINDROS ESTÁNDAR

- Cilindro perfil europeo certificado según Norma EN:1303:2015.
- Cuerpo y tambor de latón.
- 5 pitones con miles de combinaciones.
- Pasadores antitaladro.
- Muelles de acero inoxidable.
- Acabados en latón y en níquel mate.
- Se suministra con 3 llaves de serreta.
- Llave compatible con: candados K50, Inox50, Inox Cable, Max50, Armoured y Serie U, cerraduras CS125 y CS126.
- Consultar disponibilidad para otras medidas y variantes.

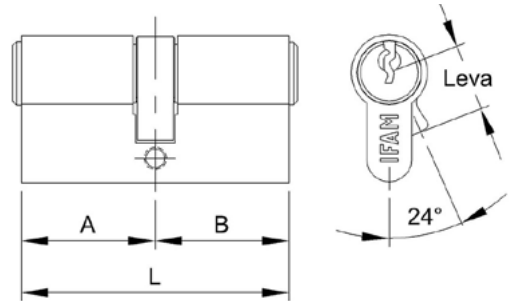
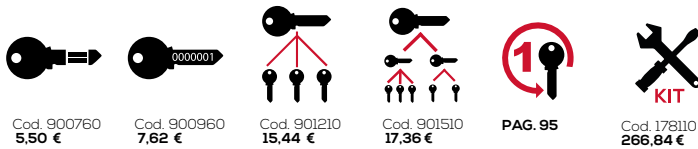

Ref.	Cod.	Cl.	A	B	L	Uni.	€/uni.
DP4040L	032902	■	80	40	40	6	21,16
DP4040N	032912	■	80	40	40	6	25,03
DP5030L	032979	■	80	50	30	6	21,95

POMO. LEVA: 13mm Pack.

Ref.	Cod.	Cl.	A	B	L	Uni.	€/uni.
DP3030LC	031352	■	60	30	30	6	16,47
DP3030NC	031362	■	60	30	30	6	20,43
DP3040LC	031652	■	70	30	40	6	18,79
DP3040NC	031662	■	70	30	40	6	22,66
DP3535LC	032352	■	70	35	35	6	18,79
DP3535NC	032362	■	70	35	35	6	22,66
DP3050LC	031952	■	80	30	50	6	21,56
DP4040LC	032952	■	80	40	40	6	21,16
DP4040NC	032962	■	80	40	40	6	25,03
DP5030NC	032984	■	80	50	30	6	25,97

POMO. LEVA: 15mm Pack.

Ref.	Cod.	Cl.	A	B	L	Uni.	€/uni.
DP3030N	031313	■	60	30	30	6	21,02
DP3040N	031613	■	70	30	40	6	23,72
DP4040N	032913	■	80	40	40	6	23,10

CILINDROS AMAESTRADOS HOMOGOGADOS IBERDROLA
LEVA: 15mm. Pack.

Ref.	Cod.	A	B	L	Uni.	€/uni.
Bombillo europerfil 30/10 IB-N	448671	40	30	10	1	22,86
Bombillo europerfil 30/10 IB-O	448672	40	30	10	1	22,86
Bombillo europerfil 30/10 IB-C	448673	40	30	10	1	22,86
Bombillo europerfil 30/10 IB-L	448674	40	30	10	1	22,86

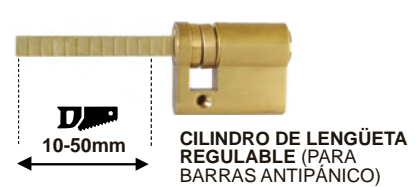
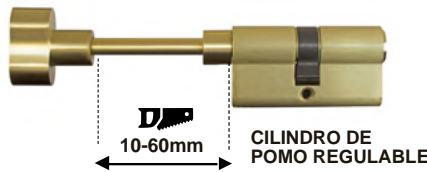

Ref.	Cod.	Cl.	L	A	B	Uni.	€/uni.
LEVA: 15mm. Pack.							
DE3030L	031306	■	60	30	30	1	17,65
DE3030N	031316	■	60	30	30	1	21,89
DE3040L	031606	■	70	30	40	1	20,13
DE3040N	031616	■	70	30	40	1	24,26
DE3050L	031906	■	80	30	50	1	23,52
DE3050N	031916	■	80	30	50	1	26,86

Ref.	Cod.	Cl.	L	A	B	Uni.	€/uni.
LEVA: 15mm. Pack.							
D1030LR	031008	■	40	10	30	1	20,97
D1030NR	031018	■	40	10	30	1	22,68
D1040LR	032608	■	50	10	40	1	23,28
D1040NR	032618	■	50	10	40	1	25,18



Ref.	Cod.	Cl.	L	A	B	Uni.	€/uni.
LEVA: 15mm. Pack.							
D1030LA	031003	■	40	10	30	1	20,20
D1030NA	031013	■	40	10	30	1	20,08
D1040LA	031103	■	50	10	40	1	22,29
D1040NA	031113	■	50	10	40	1	22,67

Serie F5S



Ref.	Cod.	Cl.	L	A	B	Uni	€/uni
LEVA 15mm. Pack.							
F5S1030L	038000	■	40	10	30	6	7,13
F5S1030N	038020	■	40	10	30	6	8,38
F5S1035L	038040	■	45	10	35	6	8,18
F5S1035N	038060	■	45	10	35	6	9,61
F5S1040L	038080	■	50	10	40	6	8,92
F5S1040N	038100	■	50	10	40	6	10,09
F5S1045L	038120	■	55	10	45	6	10,18
F5S1045N	038140	■	55	10	45	6	10,70
F5S1050L	038160	■	60	10	50	6	10,99
F5S1050N	038180	■	60	10	50	6	10,88
F5S1055L	038200	■	65	10	55	6	12,02
F5S1055N	038220	■	65	10	55	6	11,84
F5S1060L	038240	■	70	10	60	6	12,98
F5S1060N	038260	■	70	10	60	6	12,10
F5S1070L	038280	■	80	10	70	6	13,90
F5S1070N	038300	■	80	10	70	6	13,38
F5S1080L	038320	■	90	10	80	6	14,87
F5S1080N	038340	■	90	10	80	6	13,87
F5S3030L	038360	■	60	30	30	6	8,46
F5S3030N	038380	■	60	30	30	6	10,48
F5S3035L	038400	■	65	30	35	6	9,05
F5S3035N	038420	■	65	30	35	6	11,09
F5S3040L	038460	■	70	30	40	6	9,66
F5S3040N	038480	■	70	30	40	6	11,66
F5S3045L	038500	■	75	30	45	6	10,28
F5S3045N	038520	■	75	30	45	6	12,30

Ref.	Cod.	Cl.	L	A	B	Uni	€/uni
F5S3050L	038540	■	80	30	50	6	11,08
F5S3050N	038560	■	80	30	50	6	13,14
F5S3055L	038580	■	85	30	55	6	12,09
F5S3055N	038600	■	85	30	55	6	13,21
F5S3060L	038620	■	90	30	60	6	13,07
F5S3060N	038640	■	90	30	60	6	13,25
F5S3070L	038660	■	100	30	70	6	14,53
F5S3070N	038680	■	100	30	70	6	14,71
F5S3080L	038700	■	110	30	80	6	15,98
F5S3080N	038720	■	110	30	80	6	16,16
F5S3090L	038740	■	120	30	90	6	17,44
F5S3090N	038760	■	120	30	90	6	17,64
F5S3535L	038780	■	70	35	35	6	9,66
F5S3535N	038800	■	70	35	35	6	11,66
F5S3540L	038820	■	75	35	40	6	10,28
F5S3540N	038840	■	75	35	40	6	12,30
F5S3545L	038860	■	80	35	45	6	10,88
F5S3545N	038880	■	80	35	45	6	12,90
F5S3550L	038900	■	85	35	50	6	12,31
F5S3550N	038920	■	85	35	50	6	13,45
F5S3555L	038940	■	90	35	55	6	13,31
F5S3555N	038960	■	90	35	55	6	13,50
F5S4040L	038980	■	80	40	40	6	10,88
F5S4040N	039000	■	80	40	40	6	12,90
F5S4045L	039020	■	85	40	45	6	12,09
F5S4045N	039040	■	85	40	45	6	13,21
F5S4050L	039060	■	90	40	50	6	13,31
F5S4050N	039080	■	90	40	50	6	13,50

Ref.	Cod.	Cl.	L	A	B	Uni	€/uni
F5S4055N	039090	■	95	40	55	6	24,57
F5S4060L	039100	■	100	40	60	6	14,53
F5S4060N	039120	■	100	40	60	6	14,71
F5S4545L	039140	■	90	45	45	6	13,31
F5S4545N	039160	■	90	45	45	6	13,50
F5S4550N	039170	■	95	45	50	6	14,11
F5S4555N	039176	■	100	45	55	6	14,71
F5S5050L	039180	■	100	50	50	6	14,53
F5S5050N	039200	■	100	50	50	6	14,71
F5S5060L	039220	■	110	50	60	6	15,98
F5S5060N	039240	■	110	50	60	6	16,16
F5S6060N	039280	■	120	60	60	6	17,63
LEVA 13mm. Pack.							
F5S1030LC	038010	■	40	10	30	6	7,13
F5S1030NC	038030	■	40	10	30	6	8,38
F5S1035NC	038070	■	45	10	35	6	9,79
F5S1040LC	038090	■	50	10	40	6	8,92
F5S1040NC	038110	■	50	10	40	6	10,09
F5S3030LC	038370	■	60	30	30	6	8,46
F5S3030NC	038390	■	60	30	30	6	10,48
F5S3035LC	038410	■	65	30	35	6	9,05
F5S3035NC	038430	■	65	30	35	6	11,09
F5S3040LC	038470	■	70	30	40	6	9,66
F5S3040NC	038490	■	70	30	40	6	11,66
F5S3050LC	038550	■	70	35	35	6	11,08
F5S3050NC	038570	■	80	30	50	6	13,14
F5S3060LC	038630	■	90	30	60	6	13,07

CILINDROS ESTÁNDAR

- Cilindro perfil europeo.
- Cuerpo y tambor fabricados en latón extruido.
- 5 pitones con miles de combinaciones.
- Pitones antitaladro.
- Muelles en acero inoxidable.
- Acabados en níquel y latón.
- Disponible en leva larga (15 mm.) y leva corta (13 mm.)
- Se suministra con 3 llaves de serreta.
- Llave compatible con: cerrojos B5 y D5.
- Consultar disponibilidad para otras medidas y variantes.



Descubre nuevo sistema de cilindros amaestrados fabricados en serie.

+ info [pág. 122](#)

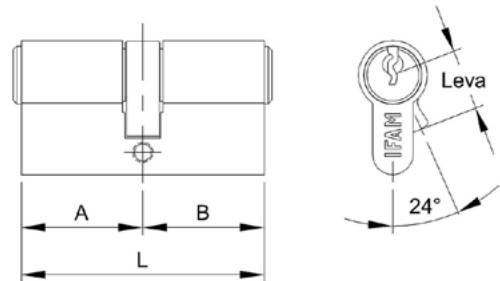
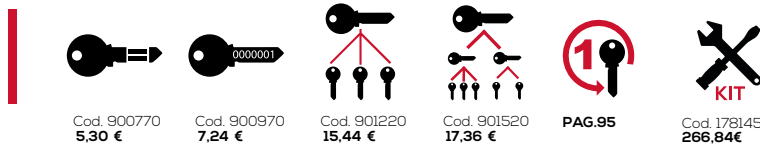

Ref.	Cod.	Cl.	L	A	B	Uni	€/uni
F5S3060NC	038650	■	90	30	60	6	13,25
F5S3070NC	038690	■	100	30	70	6	14,71
F5S3535LC	038790	■	70	35	35	6	9,66
F5S3535NC	038810	■	70	35	35	6	11,66
F5S3540LC	038830	■	75	35	40	6	10,27
F5S3540NC	038850	■	75	35	40	6	12,30
F5S3550NC	038930	■	85	35	50	6	13,45
F5S4040LC	038990	■	80	40	40	6	10,88
F5S4040NC	039010	■	80	40	40	6	12,90
F5S4060LC	039110	■	100	40	60	6	14,71
F5S4060NC	039130	■	100	40	60	6	14,71
F5S5050LC	039190	■	100	50	50	6	14,53
F5S5050NC	039210	■	100	50	50	6	14,71

POMO. LEVA 15mm. Pack.

F5SP1030L	038002	■	40	10	30	6	11,55
F5SP1030N	038022	■	40	10	30	6	13,27
F5SP1040L	038082	■	40	10	40	6	12,97
F5SP1040N	038102	■	50	10	40	6	15,27
F5SP3030L	038362	■	60	30	30	6	13,18
F5SP3030N	038382	■	60	30	30	6	16,33
F5SP3040L	038462	■	70	30	40	6	15,03
F5SP3040N	038482	■	70	30	40	6	18,13
F5SP3050L	038542	■	80	30	50	6	17,25
F5SP3050N	038560	■	80	30	50	6	13,14
F5SP3060L	038622	■	90	30	60	6	19,40
F5SP3060N	038642	■	90	30	60	6	22,94
F5SP3535L	038782	■	70	35	35	6	15,03

Ref.	Cod.	Cl.	L	A	B	Uni	€/uni
F5SP3535N	038802	■	70	35	35	6	18,13
F5SP4040L	038982	■	80	40	40	6	16,93
F5SP4040N	039002	■	80	40	40	6	20,01
F5SP4050L	039062	■	90	40	50	6	19,76
F5SP4050N	039082	■	90	40	50	6	23,36
F5SP4060L	039102	■	100	40	60	6	21,97
F5SP4060N	039122	■	100	40	60	6	25,97
F5SP4545L	039142	■	90	45	45	6	19,76
F5SP5050L	039182	■	100	50	50	6	21,97
F5SP5050N	039202	■	100	50	50	6	25,97
F5SP3530L	039302	■	65	35	30	6	14,49
F5SP3530N	039312	■	65	35	30	6	17,47
F5SP4030L	039322	■	70	40	30	6	15,03
F5SP4030N	039332	■	70	40	30	6	18,13
F5SP4535L	039342	■	80	45	35	6	17,57
F5SP4535N	039352	■	80	45	35	6	20,77
F5SP5030N	039357	■	80	50	30	6	20,77
F5SP5040L	039362	■	90	50	40	6	19,76
F5SP5040N	039372	■	90	50	40	6	23,36
F5SP6030L	039382	■	90	60	30	6	19,76
F5SP6030N	039392	■	90	60	30	6	23,36
F5SP6040L	039402	■	100	60	40	6	21,97
F5SP6040N	039412	■	100	60	40	6	25,97

POMO. LEVA 13mm. Pack.

F5SP3030NC	038392	■	60	30	30	6	16,33
F5SP4040NC	039012	■	80	40	40	12	20,01

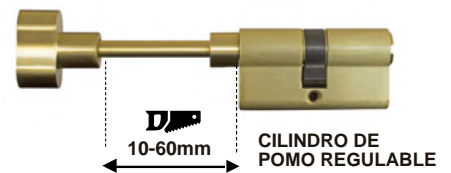

Ref.	Cod.	Cl.	L	A	B	Uni.	€/uni.
LEVA: 15mm. Pack.							
F5SE3090L	039706	■	120	30	90	1	29,11

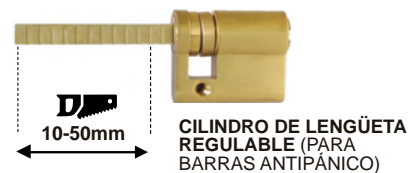

Ref.	Cod.	Cl.	L	A	B	Uni.	€/uni.
LEVA: 15mm. Pack.							
F5S1030NR	038028	■	40	10	30	1	17,40

Cilindro sin llave



Cilindro sin llave con ranura

Cilindro europeo con tambor sin estriar para apertura sin necesidad de llave. Giro mediante una moneda o cualquier objeto plano de menor espesor. Excelente para puertas de alto tráfico. Útil para baños, habitaciones, oficinas, etc.

- Acabados en latón y en níquel mate
- Disponible con pomo por el otro lado.
- Consultar disponibilidad para otras medidas y variantes.

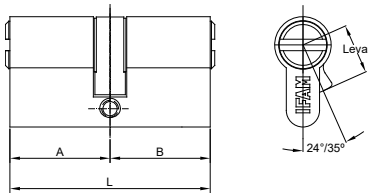

Ref.	Cod.	Cl.	Uni.	€/uni.
P3030L	040200	■	6	25,24
P3030N	040210	■	6	26,15
P3030NC	040215	■	6	26,86



Medio cilindro sin llave con Pomo

- Cilindro perfil europeo
- Cuerpo y tambor de latón extruido
- Acabados en latón y en níquel mate
- Medio cilindro de tamaño 10/30 con pomo por el lado de 30mm
- Consultar disponibilidad para otras medidas y variantes

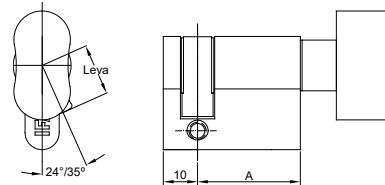

Ref.	Cod.	Cl.	Uni.	€/uni.
P3010L	038002	■	6	11,55
P3010N	038022	■	6	13,27
P4010L	038082	■	6	12,97
P4010N	038102	■	6	15,27

Cil. eléctrico M27x45



- Adecuado para su uso en ascensores de accesos a viviendas y garajes comunitarios.
- Válido para las series de cilindros WX1000, WX y M de IFAM.
- Micro interruptor de émbolo.
- Cuerpo y componentes en latón y muelles de acero inoxidable.

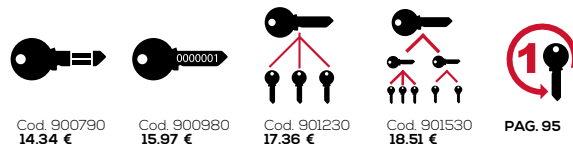

Cod. 900790
14,34 €

Cod. 900980
15,97 €

Cod. 901230
17,36 €

Cod. 901530
18,51 €

PAG. 95

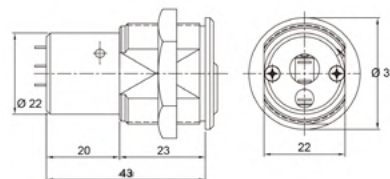

Ref.	Cod.	Cl.	Uni.	€/uni.
M 27x45	040130	■	3	67,96

Servicio cilindros "de obra" **Reset**



Série M+ Anti Snap / F6S+



Série M / F6S



IFAM presenta su nuevo servicio de cilindros con el sistema "Reset" (o cilindros "de obra") Este sistema permite cambiar el usuario o usuarios de un cilindro sin que sea necesario sustituirlo por otro nuevo para poder abrir la puerta.

IFAM ofrece este servicio bajo demanda en sus series de cilindros M+ Anti Snap / F6S+ y M / F6S, ofreciendo así una amplia gama de medidas tanto en estándar como medios cilindros y cilindros con pomo.

Ideal para edificios en construcción

Este nuevo servicio es ideal, por ejemplo, para edificios de nueva construcción. Durante el tiempo en que se realizan las obras, los trabajadores emplean una llave para poder acceder a los distintos espacios del edificio. Una vez terminados los trabajos, se entregan nuevas llaves a las personas que ocuparán el inmueble. Estas llaves son válidas para los cilindros existentes y, una vez introducidas, inutilizan estas cerraduras para las antiguas llaves.

**CAMBIE DE USUARIO SIN
CAMBIAR EL CILINDRO Y CON
TOTAL SEGURIDAD**

Ref.	Cod.	Uni.	€/uni.
Cilindro de obra	901650	1	15,87

* Si desea realizar más de un reseteo de un cilindro, póngase en contacto con IFAM para que estudiemos su caso.

** El precio incluye un cilindro, una llave de "primer usuario" y cinco llaves "reset".

CÓMO FUNCIONA

Los cilindros IFAM adaptados con el nuevo sistema "de obra" (o "reset") incluyen dos tipos de llave:

- 1. Llave de "primer usuario".** Es la que se emplea durante la primera etapa de uso del cilindro. Siguiendo el ejemplo anterior, sería la que usan los obreros durante la construcción de un edificio.
- 2. "Llave definitiva".** Es la llave que, una vez empleada, inutiliza el cilindro para los usuarios que emplearon la llave de "primer usuario".

1. Con llave "Primer usuario"

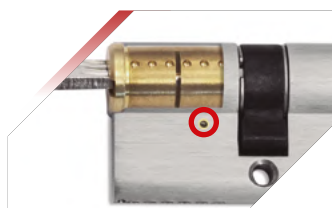

El cuerpo del cilindro contiene una bola que se aloja en su interior. Mientras se emplea el cilindro con la llave de "primer usuario", la bola permanece en su lugar.

2. Uso con llave "Reset"

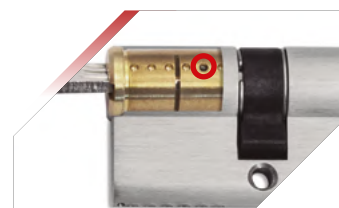

La "llave definitiva" contiene una modificación en su tallado. Así, la primera vez que se utiliza, desplaza la bola hacia el exterior del tambor. Así, el cilindro funciona como cualquier cilindro estándar.

Accesorios para cilindros

	Ref.	Cod.	€/uni.
	Eje para cilindro pomo longitud regulable	470698	8,33
	Pomo latón para cilindros	470700	8,33
	Pomo níquel para cilindros	470710	9,35
	Tornillo para pomo	470740	1,42
	Bola para pomo	470745	0,11
	Caja eléctrica embutir	040160	102,78
	Caja eléctrica sobreponer	040150	105,391
	Tornillo M5x40	437625	0,16
	Tornillo M5x50	437626	0,22
	Tornillo M5x60	437620	0,29
	Tornillo M5x70	437627	0,55

	Ref.	Cod.	€/uni.
	Kit de montaje PT/IR simple embrague	178147	251,60
	Kit de montaje PT/IR doble embrague	178148	300,48
	Kit de montaje PT/IR pomo	178149	442,60
	Leva corta M / D / F5S / Huno	462360	0,56
	Leva corta WX1000 / M (doble embrague)	462351	0,39
	Leva Larga M / D / F5S / Huno	462361	0,55
	Leva larga WX1000 / M (doble embrague)	462350	0,39
	Anilla retención D / M / WX1000 / NK1000 / F5S / Huno	462375	0,22
	Presilla de montaje	178810	50,33

pag.	34	CERROJOS
pag.	39	CERRADURAS CON CÓDIGO
pag.	41	CERRADURAS DE EMBUTIR
pag.	43	PICAPORTES
pag.	44	CERRADURAS DE LENGÜETA
pag.	45	ESCUDOS
pag.	48	ACCESORIOS



CERROJOS,
CERRADURAS Y
ESCUDOS



**CERROJOS,
CERRADURAS
Y ESCUDOS**



CS500



* Cilindro no incluido

- Cerrojo de alta seguridad para cilindros europerfil. Cilindro no incluido.
- Válido para cilindros de leva larga, 30/10+A (15 mm.). No es preciso cambiar la leva del cilindro por una leva de corona para poder usar el cerrojo.
- Placa base y mecanismos internos fabricados en acero inoxidable.
- Carcasa robusta fabricada en aleación de zinc.
- Palanca cuadrada de acero de 20 mm. de espesor.
- Apertura llave/llave o pomo/llave en función del cilindro que se instale.
- Compatible con escudos con distancia entre ejes de 26 ó 38 mm como todos los disponibles en la gama IFAM.
- Disponible en cuatro acabados: níquel mate, latón mate, cromo y negro metalizado.
- Incluye embellecedor para el exterior de la puerta.
- Se suministra con todos los elementos necesarios para su instalación

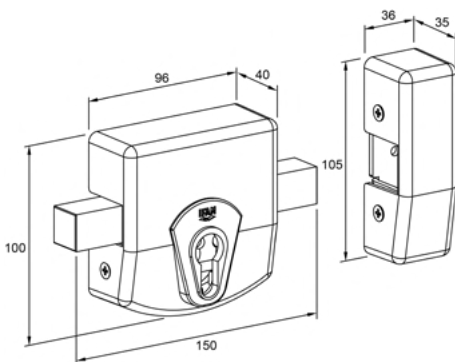

Ref.	CL.		Cod.	Pack	Uni.	€/uni.
025850C		Cromo mate	025850C		1	115,00
025850B		Negro metalizado	025850B		1	115,00
025850L		Latón brillo	025850L		1	115,00
025850N		Níquel mate	025850N		1	115,00

CS88 LV

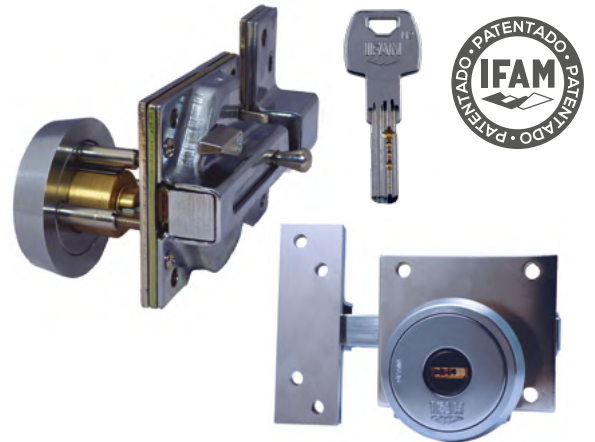

- Combina el cerrojo CS88 con escudo de alta seguridad en acero macizo de gran espesor.
- Diseño de escudo con cilindro patentado por IFAM (nº patente 201400096)
- Cilindro de 11 pitones activos.
- Sistema antibumping.
- Conjunto antitaladro, antiextracción y antimordaza.
- Regulable para espesores de puerta de entre 30 y 80 mm.
- Suministrado con 5 llaves de puntos de seguridad.
- Llave compatible con: cilindros Serie M+ (Anti snap) y Serie M; candados Titán, Huno 80 y Armoured S; cerrojos CS88 M50 / M70 y B6.

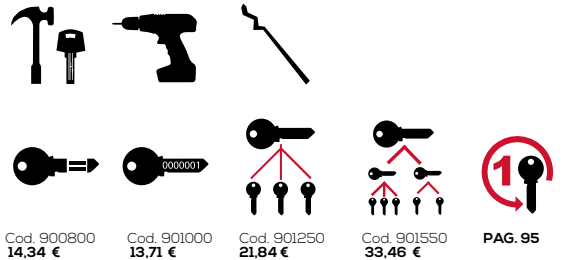

Cod. 900800
14,34 €

Cod. 901000
13,71 €

Cod. 901250
21,84 €

Cod. 901550
33,46 €

PAG. 95

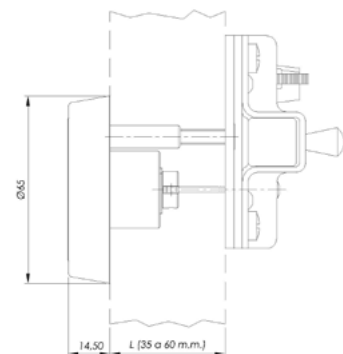

Ref.	CL.	Cod.	IPL		Pack	Uni.	€/uni.
CS88L LV		025213	10			1	60,55
CS88SC LV		025243	10			1	65,56

CS88 M50 / CS88 M70

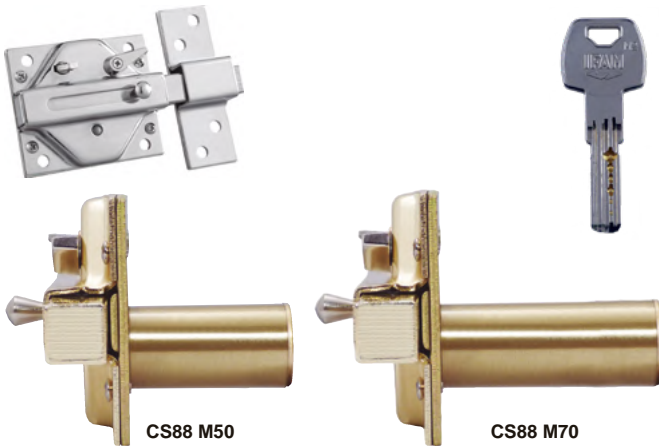

- Palanca de acero cuadrado de 17 mm.
- Condena de palanca desde el interior. Esta opción es desactivable si el cliente lo especifica en su pedido.
- Incluye cilindro. Dos opciones: 50 mm. ó 70 mm. de largo.
- Utilizable para puertas de apertura izquierda o derecha.
- Acabado latonado y cromo satinado.
- Llave compatible con: cilindros Serie M+ (Anti snap) y Serie M; candados Titán, Huno 80 y Armoured S; cerrojos CS88LV y B6.

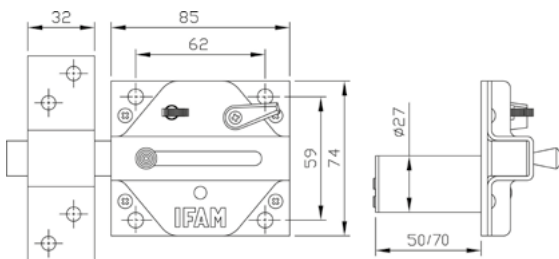
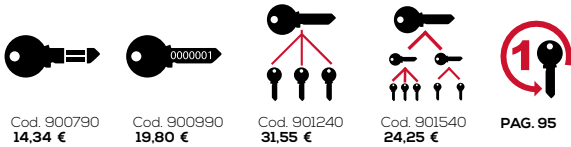

Ref.	CL.	Cod.	IPL		Pack	Uni.	€/uni.
CS88L M50	■	025206	8	🔑	📦	1	35,46
CS88SC M50	■	025236	8	🔑	📦	1	36,52
CS88L M70	■	025208	8	🔑	📦	1	36,55
CS88SC M70	■	025238	8	🔑	📦	1	37,65

CS88

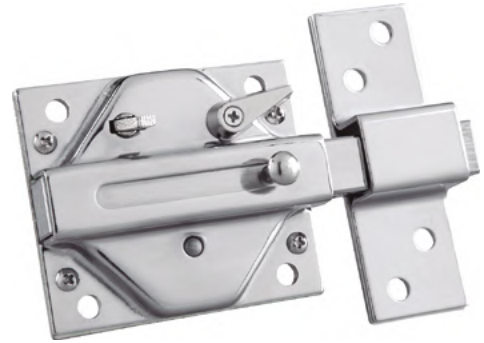

- Palanca de acero cuadrado de 17 mm.
- Condena de palanca desde el interior. Esta opción es desactivable si el cliente lo especifica en su pedido.
- Utilizable para puertas de apertura izquierda o derecha.
- Acabado latonado y cromo satinado.

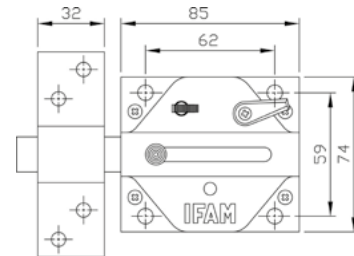

Ref.	CL.	Cod.	IPL	Pack	Uni.	€/uni.
CS88L	■	025202	6	📦	1	20,21
CS88SC	■	025232	6	📦	1	20,83

B6



- Cuerpo y cerradero de acero. Acabado en pintura epoxy.
- Muelle de acero inoxidable.
- Cilindro para llave de puntos de 6 pitones, Ø 23 mm. y longitudes 40, 45 y 50 mm.
- Palanca de acero cromado de 110 mm. y 2 vueltas.
- Utilizable para puertas de apertura izquierda o derecha.
- Acabado latonado.
- Se suministra con 5 llaves de puntos de seguridad.
- Llave compatible con: cilindros Serie M+ (Anti snap) y Serie M; candados Titán, Huno 80, Armoured S; cerrojos CS88 M50 / M70 y CS88LV.
- Accesorios disponibles: cerraderos para puertas metálicas y de madera; palancas de 160mm y 200 mm. Ver página 48.

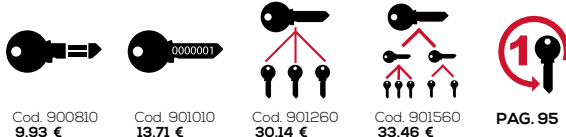

Cod. 900810
9,93 €

Cod. 901010
13,71 €

Cod. 901260
30,14 €

Cod. 901560
33,46 €

PAG. 95

B5



- Cuerpo y cerradero de acero. Acabado en pintura epoxy.
- Muelle de acero inoxidable.
- Cilindro de 5 pitones, Ø 23 mm. y longitudes de 30 a 60 mm.
- Palanca de acero cromado de 110 mm. y 2 vueltas.
- Utilizable para puertas de apertura izquierda o derecha.
- Acabado latonado.
- Se suministra con 3 llaves.
- Llave compatible con: cilindros Serie F5S y cerrojo D5.
- Accesorios disponibles: kit alargamiento de cilindro de 40mm, cerraderos para puertas metálicas y de madera; palancas de 160mm y 200 mm. Ver página 48.



Cod. 900820
9,93 €

Cod. 901020
13,71 €

Cod. 901270
21,84 €

Cod. 901570
24,25 €

PAG. 95

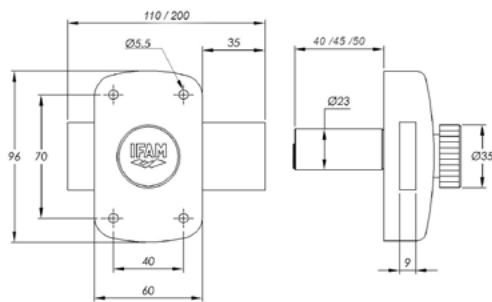

Ref.	Cod.	IPL		Pack	Uni.	€/uni.
B6/40	025356	8			1	24,42
B6/45	025358	8			1	25,18
B6/50	025360	8			1	26,51

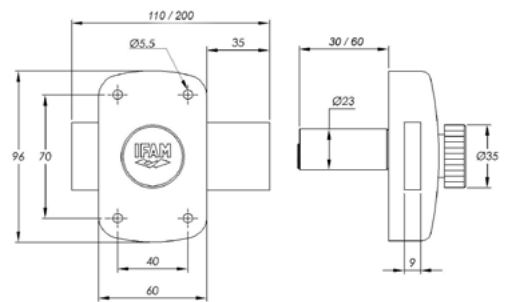

Ref.	Cod.	IPL		Pack	Uni.	€/uni.
B5/30	025342F	7			1	19,45
B5/35	025344F	7			1	19,63
B5/40	025346F	7			1	20,33
B5/45	025348F	7			1	20,56
B5/50	025350F	7			1	22,18
B5/60	025352F	7			1	23,01

D5



- Cerrojo con apertura con llave a ambos lados de la puerta.
- Cuerpo y cerradero de acero. Acabado en pintura epoxy.
- Muelle de acero inoxidable.
- Cilindro de 5 pitones, Ø 23 mm. y longitudes de 30 a 60 mm.
- Palanca de acero cromado de 110 mm. y 2 vueltas.
- Utilizable para puertas de apertura izquierda o derecha.
- Acabado latonado.
- Se suministra con 3 llaves.
- Llave compatible con: cilindros Serie F5S y cerrojo B5.
- Accesorios disponibles: kit alargamiento de cilindro de 40mm, cerraderos para puertas metálicas y de madera; palancas de 160mm y 200 mm. Ver página 48.



Cod. 900830
9,93 €

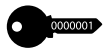

Cod. 901030
13,71 €



Cod. 901280
21,84 €



Cod. 901580
28,02 €



PAG. 95

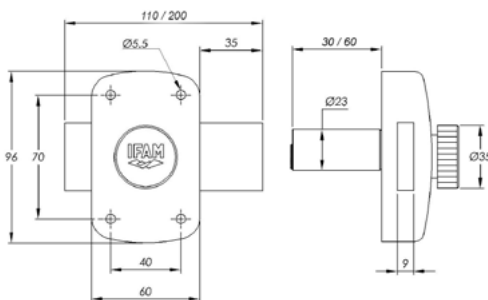

Ref.	Cod.	IPL		Pack	Uni.	€/uni.
D5/30	025370F	7			1	21,14
D5/35	025372F	7			1	21,79
D5/40	025374F	7			1	22,71
D5/45	025376F	7			1	23,42
D5/50	025378F	7			1	24,38
D5/60	025380F	7			1	25,11

X5



- Cerrojo de seguridad.
- Adaptable a cualquier cilindro europerfil standard.
- Cuerpo y cerradero de acero. Acabado en pintura epoxy.
- Palanca en aleación de zinc de 110 mm. Dos vueltas.
- Utilizable para puertas de apertura izquierda o derecha.
- Ideal para puertas que requieran cambiar el cilindro frecuentemente.
- Compatible con la mayoría de cilindros europerfil del mercado.
- Cilindro no incluido.

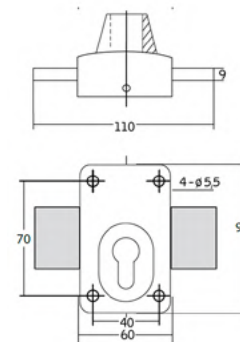

Ref.	Cl.	Cod.	Pack	Uni.	€/uni.
X5		026000		1	16,06
X5		026003		1	16,06

CS126



- Cerradura de sobreponer apertura con llave por ambos lados.
- Picaporte, palanca y tirador de zamak.
- Cuerpo y cerradero de acero con pintura epoxy.
- Cilindro exterior de latón de 5 pitones.
- Suministrado con 3 llaves de serreta.
- Llave compatible con: cilindros D, candados K50, Max50, Inox50, Cable Inox, Serie U y Serie Armoured, cerradura CS125.



Cod. 900850
9,93 €



Cod. 901050
13,71 €



PAG. 95

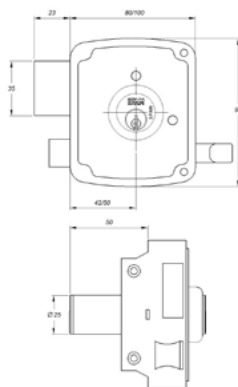

Ref.	Cod.	IPL	A	B		Pack	Uni.	€/uni.
CS126/80D	125718F	7	80	42			1	18,20
CS126/80I	025725	7	80	42			1	18,20
CS126/100D	025736F	7	100	50			1	20,70
CS126/100I	125742F	7	100	50			1	20,70

CS125



- Cerradura de sobreponer con apertura mediante pomo desde el interior.
- Picaporte, palanca y tirador de zamak.
- Cuerpo y cerradero de acero con pintura epoxy.
- Cilindro exterior de latón de 5 pitones.
- Suministrado con 3 llaves de serreta.
- Llave compatible con: cilindros D, candados K50, Max50, Inox50, Cable Inox, Serie U y Serie Armoured; cerradura CS126.



Cod. 900840
9,93 €



Cod. 901040
13,71 €



PAG. 95

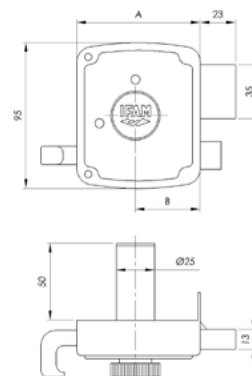

Ref.	Cod.	IPL	A	B		Pack	Uni.	€/uni.
CS125/80D	025610	7	80	42			1	15,45
CS125/80I	025614	7	80	42			1	15,45
CS125/100D	025620	7	100	50			1	16,28
CS126/100I	025624	7	100	50			1	16,28

MCA 100 / MCA 200



MCA100



MCA200



Código fácil de programar

- Cerraduras de embutir (MCA100) y sobreponer (MCA200) con código de apertura mecánica.
- Cuerpo de aleación de zinc.
- Cierre con cerradura tubular.
- Código programable con hasta 13 teclas.
- Programación de código fácil. Los botones seleccionados se giran con un destornillador desde la parte posterior de la cerradura.
- Ideal para puertas de oficina, puertas interiores, de pequeños almacenes o de armarios.
- Fácil instalación en puertas con apertura izquierda o derecha y hacia dentro o hacia afuera.
- Acabado cromado.

MCA100

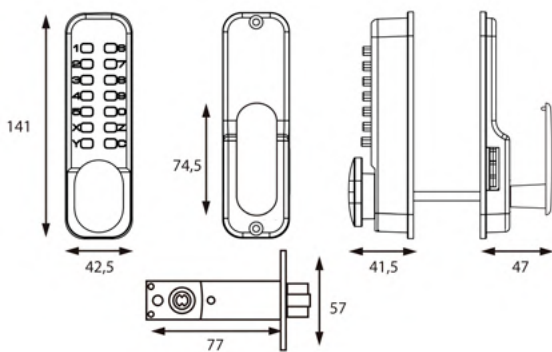

MCA200

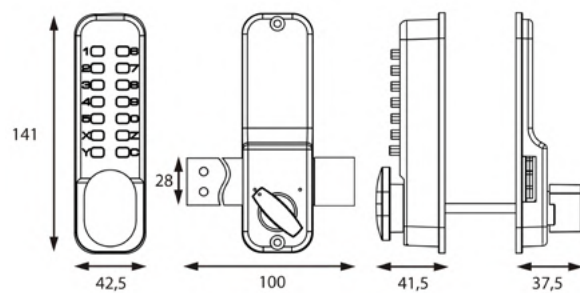

Ref.	Cod.	IPL	Pack	Uni.	€/uni.
MCA100	025800	7		1	78,09
MCA200	025810	7		1	84,18

Cerradura W900B



- Cerradura de embutir para puertas de madera.
- Alto nivel de seguridad.
- Cierre con picaporte y 4 bulones.
- Distancia entre ejes de 85 mm.
Entrada de 50mm.
Nueca de 8 mm.
- Frente cuadrado o redondo.
- Acabado latonado o niquelado.
- Picaporte reversible.



INCLUIDO
Escudo ES385



OPCIONAL
Cilindro M3535 + 5 llaves

Ref.	Code	Entrada	Frente	Cilindro	IPL	Uni.	€/uni.
W900B 50CHL	W900B.50CHL	50	■	X	8	1	29,73
W900B 50RHL	W900B.50RHL	50	●	X	8	1	29,73
W900B 50CHN	W900B.50CHN	50	□	X	8	1	36,46
W900B 50RHN	W900B.50RHN	50	○	X	8	1	36,46
W900B 50CHLS	W900B.50CHLS	50	■		8	1	17,50
W900B 50RHLS	W900B.50RHLS	50	●		8	1	17,50
W900B 50CHNS	W900B.50CHNS	50	□		8	1	19,43
W900B 50RHNS	W900B.50RHNS	50	○		8	1	19,43
Cerradero W900B CHN	W900B.C.CHN		□			20	2,42
Cerradero W900B RHL	W900B.C.RHL		●			20	2,42
Cerradero W900B RHN	W900B.C.RHN		○			20	2,42
Cerradero W900B CHL	W900B.C.CHL		■			20	2,42
Frente W900B CHN	W900B.F.CHN		□			20	2,61
Frente W900B RHL	W900B.F.RHL		●			20	2,61
Frente W900B RHN	W900B.F.RHN		○			20	2,61
Frente W900B CHL	W900B.F.CHL		■			20	2,61

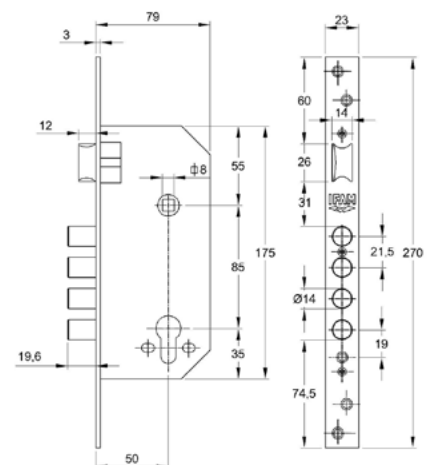

■ Frente cuadrado en latón.

● Frente redondo en latón.

□ Frente cuadrado en níquel.

○ Frente redondo en níquel.

Cerradura W500



- Cerradura de embutir para puertas de madera.
- Alto nivel de seguridad.
- Cierre monopunto y picaporte.
- Distancia entre ejes de 85 mm.
Entrada de 50mm.
Nueca de 8 mm.
- Frente cuadrado o redondo.
- Acabado latonado o niquelado.
- Picaporte reversible.



INCLUIDO
Escudo ES385



INCLUIDO
Cilindro C3030 + 3 llaves

Ref.	Code	Entrada	Frente	Cilindro	IPL	Uni.	€/uni.
W500 40CHL	W500.40CHL	40	■	X	7	1	18,91
W500 40RHL	W500.40RHL	40	●	X	7	1	18,91
W500 40CHN	W500.40CHN	40	□	X	7	1	19,91
W500 40RHN	W500.40RHN	40	○	X	7	1	19,91
W500 50CHL	W500.50CHL	50	■	X	7	1	18,91
W500 50RHL	W500.50RHL	50	●	X	7	1	18,91
W500 50CHN	W500.50CHN	50	□	X	7	1	19,91
W500 50RHN	W500.50RHN	50	○	X	7	1	19,91
W500 60CHL	W500.60CHL	60	■	X	7	1	18,91
W500 60RHL	W500.60RHL	60	●	X	7	1	18,91
W500 60CHN	W500.60CHN	60	□	X	7	1	19,91
W500 60RHN	W500.60RHN	60	○	X	7	1	19,91
Cerradero W500 CHN	W500.C.CHN		□			50	1,16
Cerradero W500 RHL	W500.C.RHL		●			50	1,16
Cerradero W500 RHN	W500.C.RHN		○			50	1,16
Cerradero W500 CHL	W500.C.CHL		■			50	1,16
Frente W500 CHN	W500.F.CHN		□			35	1,96
Frente W500 RHL	W500.F.RHL		●			35	1,96
Frente W500 RHN	W500.F.RHN		○			35	1,96
Frente W500 CHL	W500.F.CHL		■			35	1,96

■ Frente cuadrado en latón.
□ Frente cuadrado en níquel.

● Frente redondo en latón.
○ Frente redondo en níquel.

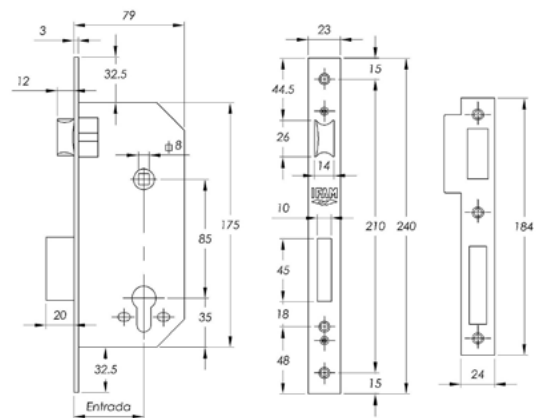

Cerradura W400



INCLUIDO
Cilindro C3030 + 3 llaves

- Cerradura de embutir para puertas de madera.
- Picaporte reversible, palanca y cilindro europerfil.
- Distancia entre ejes de 47 mm.
Entrada de 50 mm. Nueca de 8 mm.
- Frente cuadrado.
- Acabado latonado.

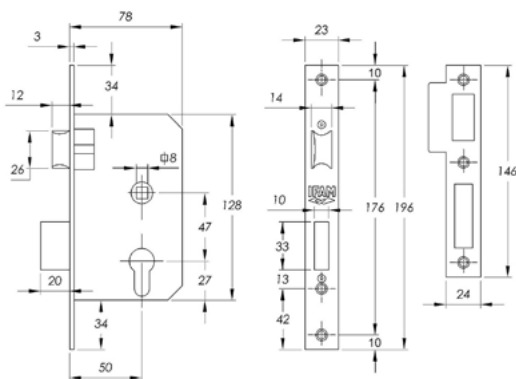

Ref.	Code	Entrada	Frente	Cilindro	IPL	Uni.	€/uni.
W400 50CHL	W400.50CHL	50		X	7	1	16,40

Frente cuadrado en latón.

Picaporte W170



- Picaporte para puertas de madera, con condena.
- Desbloqueo automático de condena (la condena con puerta abierta se desactiva al cerrarla).
- Distancia entre ejes de 70 mm. Entrada de 50mm.
Nueca de 8 mm. Nueca de condena de 6 mm.
- Picaporte silencioso y reversible.
- Frente redondo.
- Acabado latonado o niquelado.
- Ideal para puertas de paso o condena.

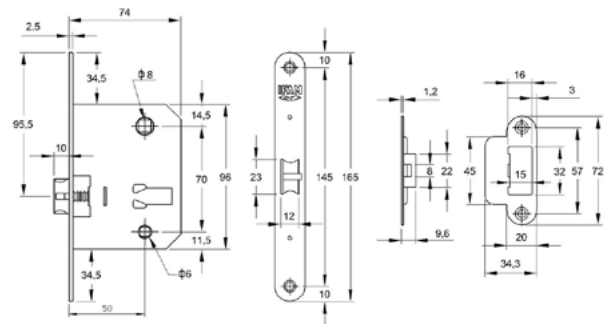

Ref.	Code	Entrada	Frente	IPL	Uni.	€/uni.
W170 RHL	W170.RHL	50		6	1	3,75
W170 RHN	W170.RHN	50		6	1	3,87

Frente redondo en latón.

Frente redondo en níquel.

Picaporte W147



- Picaporte para puertas de madera, con condena.
- Desbloqueo automático de condena (la condena con puerta abierta se desactiva al cerrarla).
- Distancia entre ejes de 47 mm. Entrada de 50mm. Nueca de 8 mm. Nueca de condena de 6 mm.
- Picaporte silencioso y reversible.
- Frente redondo.
- Acabado latonado o niquelado.
- Ideal para puertas de paso o condena.

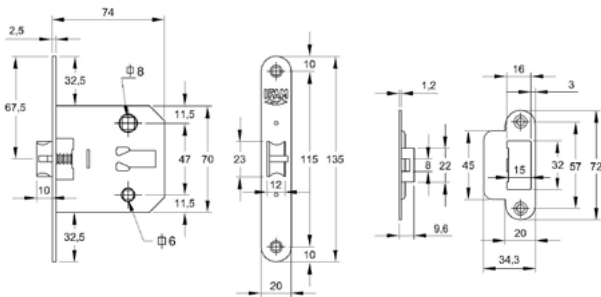

Ref.	Code	Entrada	Frente	IPL	Uni.	€/uni.
W147 RHL	W147.RHL	50		6	1	3,50
W147 RHN	W147.RHN	50		6	1	3,57

- Frente redondo en latón.
- Frente redondo en níquel.

Cerraduras C111



- Cuerpo de aleación de zinc obtenido mediante fundición inyectada de alta precisión.
- Láminas de seguridad con muelles inoxidables.
- Lengueta en acero niquelado.
- Alojamiento total de la llave en el cilindro.
- Ideal para muebles metálicos y de madera, ficheros, buzones, cajas de herramientas...

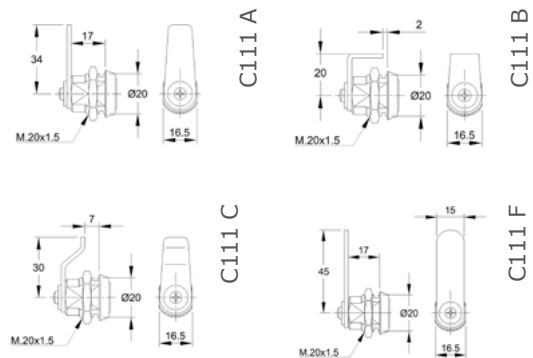

Ref.	Cod.	IPL		Pack	Uni.	€/uni.
111A	000253	6			20	3,18
111A BT	000251	6			6	4,41
111A KA	000261	6			20	3,88
111A KN	000262	6			20	4,29
111B	000254	6			20	3,46
111C	000255	6			20	3,18
111C BT	000252	6			6	4,41
111C KA	000263	6			20	3,88
111C KN	000264	6			20	4,29
111F	000256	6			20	3,46
111F KA	000267	6			20	3,88
111F KN	000268	6			20	4,29
111 corta inox KA	000272	6			20	4,03
111 caravana	000260	6			20	3,81

D-FENDER



- Escudo de alta seguridad.
- Formado por un sólido conjunto de núcleo y coraza exterior, ambos fabricados en acero macizo y templado, con un espesor en la zona central de 15 mm.
- Núcleo con nivel de seguridad certificado según norma EN:1303:2015. Incluye bocallaves de acero templado de 4 mm. de espesor para una máxima protección antitaladro.
- Forma especialmente diseñada y testada por IFAM para impedir los ataques con herramientas de extracción.
- Tetones de acero de instalación opcional. Incluidos para reforzar la seguridad ante tentativas de giro y extracción del escudo.
- Incluye arandela suplementaria para el ajuste idóneo del núcleo del escudo, en función del grosor de la puerta.
- El núcleo del escudo se fija a la puerta de manera independiente a la coraza exterior. En caso de una extracción forzada de la coraza, sería necesaria una nueva tentativa para extraer el núcleo del escudo.
- Disponible en 2 tamaños (D-fender 100 y D-fender 200) y dos acabados: latón y cromo.
- Acabado con tratamiento de galvanoplastia para proteger el escudo de rozaduras y de la corrosión.

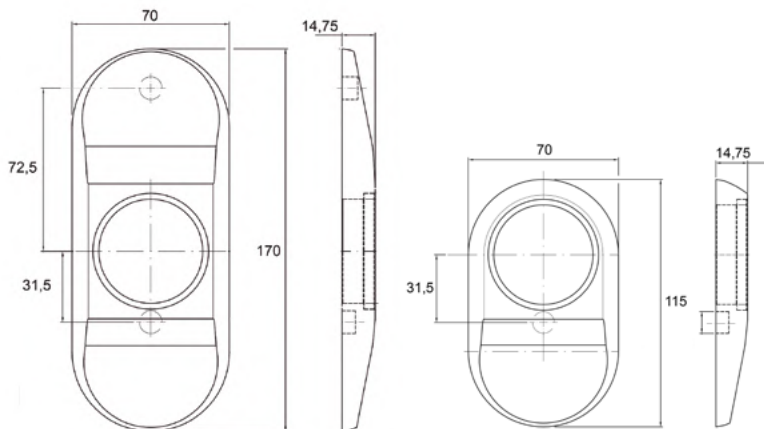

Ref.	CL.	Cod.	IPL	Pack	Uni.	€/uni.
D-fender 100 CM	■	025042	10	🔒	1	95,79
D-fender 100 L	■	025040	10	🔒	1	93,91
D-fender 200 CM	■	025046	10	🔒	1	107,84
D-fender 200 L	■	025044	10	🔒	1	105,70

ESCUDOS PARA CERRADURAS

ES803



- Escudo certificado según Norma EN:1303:2015.
- Muy alto nivel de protección.
- Embellecedor macizo.
- Escudo y bolas de acero endurecido antitaladro.
- Núcleo de acero macizo endurecido tratado térmicamente de gran espesor.
- Escudo de tambor de acero con 4mm de espesor y tratamiento antitaladro.
- Dos medidas de instalación 26 mm. o 38 mm. (estándar europeo).
- Especialmente diseñado como sistema antiextracción, antitaladro y antimordaza.
- Válido para puertas con espesor mínimo de 35mm.
- Fácil montaje con brocas de 6mm y 10mm. No se necesita mecanizar la puerta.
- Opcional contraplaca de ancho 35.

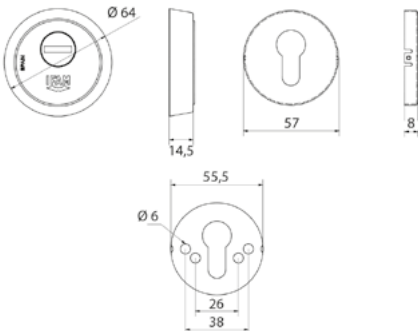

Ref.	Color	Cod.	IPL	Pack	Uni.	€/uni.
ES803L	■	025031	9	🔑	6	44,37
ES803CM	■	025037	9	🔑	6	47,17

ES700 **N**



- Núcleo y embellecedor macizos. Núcleo reforzado con placas de acero.
- Protección antitaladro: tambor fabricado en acero endurecido y cuerpo protegido por dos bolas de acero que protegen los tornillos.
- Protección antiextracción.
- Dos distancias entre ejes: 26 mm. y 17 mm.
- Acabados en latón y cromo.
- Incluye embellecedor para el interior de la puerta y tornillos para su instalación.

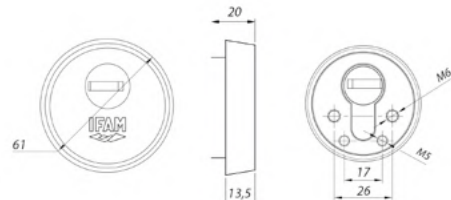

Ref.	Color	Cod.	IPL	Pack	Uni.	€/uni.
ES700 L	■	025024	8	🔑	10	16,28
ES700 CM	■	025026	8	🔑	10	16,65

SHIELD 38



- Núcleo de aleación de zinc con tratamiento anticorrosión.
- Distancia entre ejes: 38mm (acorde al estándar europeo).
- Tapa giratoria del tambor para la entrada de la llave, fabricada en acero macizo.
- Muelle de acero inoxidable para un ajuste perfecto entre el cilindro y el escudo.
- Sistema antitaladro mediante dos bolas de acero macizo dispuestas sobre los tornillos de sujeción del escudo.
- Embellecedor interior de aleación de zinc.
- Fácil instalación con broca de 6 y 10mm.
- Válido para puertas con un espesor mínimo de 35 mm.
- Acabados en níquel mate y latón mate.
- Se suministra con 2 pares de tornillos para su instalación en cualquier grosor de puerta: 2 tornillos M5x60 y dos tornillos Mx75.

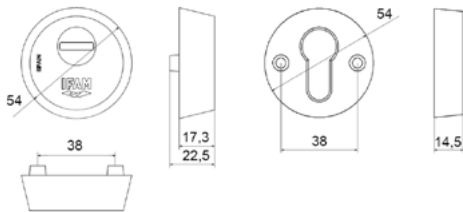

Ref.	Color	Cod.	IPL	Pack	Uni.	€/uni.
Shield38 L	■	025020	8	📦	10	19,33
Shield38 SC	■	025022	8	📦	10	20,49

ES610



- Escudo certificado según Norma EN:1303:2015.
- Núcleo reforzado con placas de acero. Sistema antitaladro.
- Placa protectora de tambor de acero endurecido integrado en el núcleo que imposibilita su desmontaje.
- Embellecedor giratorio de acero con diseño antimordaza.
- Diseño con sistema antiextractor.
- Placa interior de acero de 4mm.
- Acabados latón y níquel.

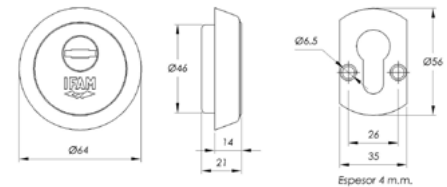

Ref.	Color	Cod.	IPL	Pack	Uni.	€/uni.
ES610L	■	025012	7	📦	20	7,39
ES610CM	■	025018	7	📦	20	8,14

ES385

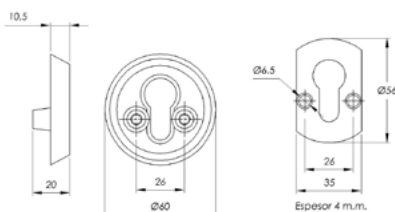

- Especialmente recomendado para una protección lateral de los cilindros.
- Diseño antimordaza.
- Tratamiento antioxidante que aumenta su resistencia a la corrosión.
- Placa interior de acero de 4mm.
- Acabados latón y níquel.

Ref.	Color	Cod.	Pack	Uni.	€/uni.
ES385HL	■	025080	📦	25	5,01
ES385HN	■	025084	📦	25	5,17

ESCUDOS PARA CERRADURAS

EZ



- Fabricado en acero pintado o cromado.
- Instalación con tornillos pasantes o roscados.
- Se utiliza como accesorio para la instalación de cilindros IFAM en otras cerraduras del mercado.

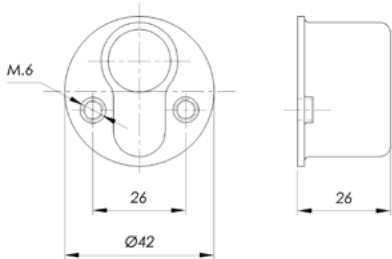

Ref.	Color	Cod.	Pack	Uni.	€/uni.
EZ	■	025090		25	2,92
EZ roscado	■	025093		25	2,95
EZ roscado	■	025094		25	2,95

Embellecedor universal

N





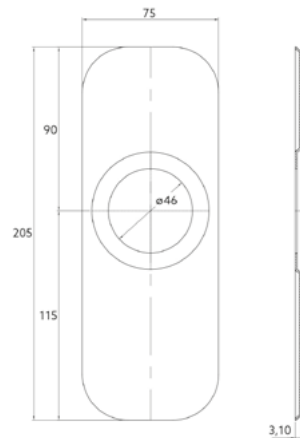





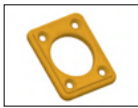

- Embellecedor fabricado en metal.
- Medidas: 75mm base; 205mm altura
- Diámetro para el acoplamiento del escudo: 41 mm
- Acabados en cromo mate y latón
- Válido para los siguientes escudos IFAM: ES803, ES700, ES610, Shield 38, ES385.



Ref.	Color	Cod.	Pack	Uni.	€/uni.
Embellecedor universal L	■	025028		1	2,89
Embellecedor universal CM	■	025059		1	2,90

Accesorios para cerrojos y escudos

	Ref.	Cod.	€/uni.
	Escudo exterior CS88 M50 L	482065	2,50
	Tirafondo fijación puerta cabeza hexagonal latón (CS88LV y CS88M50)	437606	0,11
	Tirafondo fijación puerta cabeza hexagonal zinc	437605	0,22
	Lengüeta CS88LV 40	482035	1,67
	Lengüeta CS88LV 45	482038	1,95
	Lengüeta CS88LV 80	482043	3,06
	Tornillo M3x10 CS88LV	437575	2,79
	Embellecedor exterior latón (Cerrojo X5)	482310	2,50
	Embellecedor exterior latón (Cerrojos B6/50 y B5/50)	482330	2,50
	Placa sujeción manilla (Escudo ES803 / ES610)	025097	3,46
	Placa sujeción roseta (Escudos ES803 y D-fender)	482360	4,46

	Ref.	Cod.	€/uni.
	Bocallaves Interior latón (Escudos ES803 y D-fender)	437650	1,95
	Bocallaves Interior cromo (Escudos ES803 y D-fender)	437660	1,40
	Tornillos sujeción (Escudos ES610/ ES385 y D-fender) M6x50	437680	1,40
	kit alargamiento (B5/D5)	482440	10,87
	Cerradero puerta madera (B6/B5/D5)	482450	6,51
	Cerradero puerta metálica (B6/B5/D5/X5)	482460	6,51
	Palanca 160 mm (B6/B5/D5)	482470	9,81
	Palanca 200 mm (B6/B5/D5)	482480	11,52
	Contraplaca cerrojo X5	482490	6,22
	Suplemento grampón cerrojo CS500	138980	5,76
	Suplemento placa cerrojo CS500	138990	8,30
	Grampón puerta trasero CS500	139000	33,52

50 | CERRADEROS ELÉCTRICOS



CERROJOS,
CERRADURAS Y
ESCUDOS

CERRADEROS
ELÉCTRICOS

E-STRIKE A1



- Reducidas dimensiones. Ancho: 21mm.
- Voltaje: 8-14V AC/DC
- Simétrico y reversible. Válido para su instalación en puertas a izquierda o a derecha y en interior o exterior de la puerta.
- Pestillo ajustable.
- Resistencia de cierre (presión máxima): 3.500 N
- Fuerza dinámica de cierre (impacto de la puerta): 4.400 N
- Durabilidad (ciclos sin precarga): 200.000
- Producto conforme a la norma EN:14846
- Funciones disponibles: estándar, estándar con palanca de desbloqueo, automático, automático con palanca de desbloqueo, automático interno y automático interno con palanca de desbloqueo.
- Disponible con o sin frente.
- Frente corto (de fábrica): modelo B01. Frente largo (de fábrica): modelo D04.

FRENTE DISPONIBLES



+ info pág. 47

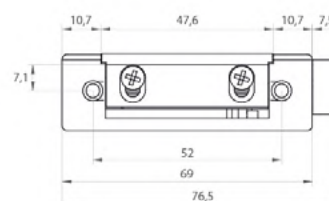
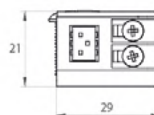

Ref.	Estandar	Estandar palanca desbloqueo	Automatico	Automatico palanca desbloqueo	Automatico interno	Automatico int.palanca desbloq.	Frente*	Acabado frente*	Pack	Uni.	€/uni.
ESA1A1AN0000	X									1	11,89
ESA1B1AN0000		X								1	12,10
ESA1C1AN0000			X							1	12,33
ESA1D1AN0000				X						1	12,56
ESA1A1ANB01G	X						C			1	13,20
ESA1B1ANB01G		X					C			1	13,43
ESA1C1ANB01G			X				C			1	13,66
ESA1D1ANB01G				X			C			1	13,87
ESA1A1ANB01S	X						C			1	14,82
ESA1B1ANB01S		X					C			1	15,05
ESA1C1ANB01S			X				C			1	15,26
ESA1D1ANB01S				X			C			1	15,49
ESA1A1AND04G	X						L			1	13,66
ESA1B1AND04G		X					L			1	13,87
ESA1C1AND04G			X				L			1	14,10
ESA1D1AND04G				X			L			1	14,33
ESA1A1AND04S	X						L			1	16,43
ESA1B1AND04S		X					L			1	16,66
ESA1C1AND04S			X				L			1	16,88
ESA1D1AND04S				X			L			1	17,11
ESA1F1AN0000					X					1	12,33
ESA1F1ANB01G					X		C			1	13,65
ESA1G1AN0000						X				1	12,56
ESA1G1ANB01G						X	C			1	13,87

C: Frente corto L: Frente largo Acabado gris Acabado inox

E-STRIKE B1



FRENTE DISPONIBLES



+ info pág. 47

- Ancho: 16mm.
- Voltaje: 9-16 V AC/DC
- Simétrico y reversible. Válido para su instalación en puertas a izquierda o a derecha y en interior o exterior de la puerta.
- Pestillo radial ajustable.
- Producto conforme a la norma EN:14846
- Resistencia de cierre (presión máxima): 4.800 N
- Fuerza dinámica de cierre (impacto de la puerta): 4.400 N
- Durabilidad (ciclos sin precarga): 200.000
- Funciones disponibles: estándar, estándar con palanca de desbloqueo, automático, automático con palanca de desbloqueo.
- Disponible con o sin frente.
- Frente corto (de fábrica): modelo B01. Frente largo (de fábrica): modelo D04.

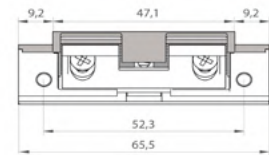

Ref.	Estandar	Estandar palanca desbloqueo	Automatico	Automático palanca desbloqueo	Frente*	Acabado frente*	Pack	Uni.	€/uni.
ESB1A1AN0000	X							1	14,23
ESB1B1AN0000		X						1	14,46
ESB1C1AN0000			X					1	14,69
ESB1D1AN0000				X				1	14,90
ESB1A1ANB01G	X				C			1	16,12
ESB1B1ANB01G		X			C			1	16,35
ESB1C1ANB01G			X		C			1	16,57
ESB1D1ANB01G				X	C			1	16,79
ESB1A1ANB01S	X				C			1	17,74
ESB1B1ANB01S		X			C			1	17,96
ESB1C1ANB01S			X		C			1	18,18
ESB1D1ANB01S				X	C			1	18,41
ESB1A1AND04G	X				L			1	16,57
ESB1A1AND04S	X				L			1	19,34
ESB1B1AND04G		X			L			1	16,79
ESB1B1AND04S		X			L			1	19,57
ESB1C1AND04G			X		L			1	17,02
ESB1C1AND04S			X		L			1	19,80
ESB1D1AND04G				X	L			1	17,24
ESB1D1AND04S				X	L			1	20,02

C: Frente corto L: Frente largo Acabado gris Acabado inox

E-STRIKE B2



- Ancho: 16mm.
- AC/DC: 9-24 V
- Simétrico y reversible. Válido para su instalación en puertas a izquierda o a derecha y en interior o exterior de la puerta.
- Pestillo radial ajustable.
- Producto conforme a la norma EN:14846
- Apertura con presiones de hasta 200 N de precarga AC
- Resistencia de cierre (presión máxima): 4.800 N
- Fuerza dinámica de cierre (impacto de ala puerta): 4.400 N
- Durabilidad (ciclos sin precarga): 200.000
- Funciones disponibles: estándar, estándar con palanca de desbloqueo, automático, automático con palanca de desbloqueo.
- Disponible con o sin frente.
- Frente corto (de fábrica): modelo B01. Frente largo (de fábrica): modelo D04.

FRENTE DISPONIBLES



+ info pág.
siguiente

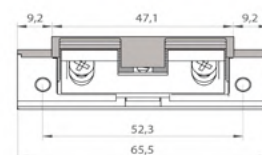

Ref.	Estandar	Estandar palanca desbloqueo	Automatico	Automático palanca desbloqueo	Frente*	Acabado frente*	Pack	Uni.	€/uni.
ESB2A1BN0000	X							1	17,26
ESB2B1BN0000		X						1	18,67
ESB2C1BN0000			X					1	19,95
ESB2D1BN0000				X				1	21,23
ESB2A1BNB01G	X				C			1	18,58
ESB2B1BNB01G		X			C			1	20,00
ESB2C1BNB01G			X		C			1	21,28
ESB2D1BNB01G				X	C			1	22,56
ESB2A1BNB01S	X				C			1	20,20
ESB2B1BNB01S		X			C			1	21,61
ESB2C1BNB01S			X		C			1	22,89
ESB2D1BNB01S				X	C			1	24,16
ESB2A1BND04G	X				L			1	19,03
ESB2B1BND04G		X			L			1	20,45
ESB2C1BND04G			X		L			1	21,72
ESB2D1BND04G				X	L			1	23,00
ESB2A1BND04S	X				L			1	21,82
ESB2B1BND04S		X			L			1	23,23
ESB2C1BND04S			X		L			1	24,50
ESB2D1BND04S				X	L			1	25,78

C: Frente corto L: Frente largo Acabado gris Acabado inox

Complementos cerraderos eléctricos

FRENTES CORTOS

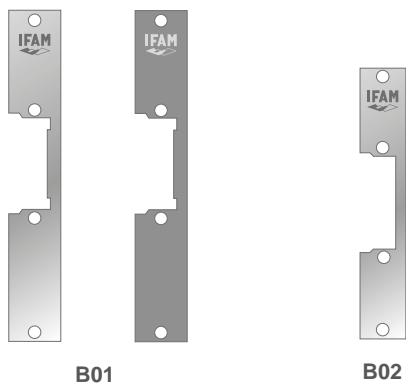

B01

B02

FRENTES LARGOS

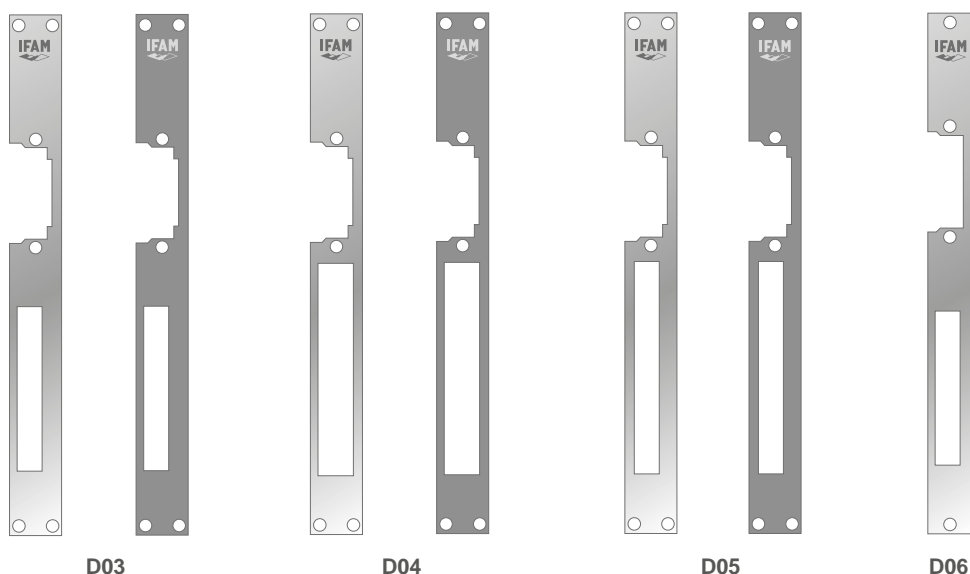

D03

D04

D05

D06

Ref.	A	B	C	D	E	Frente	Acabado	Pack	Uni.	€/uni.
ES000000B01G	159	25	44			C	■		1	1,32
ES000000B01S	159	25	44			C	■		1	2,94
ES000000B02S	130	22	44,5			C	■		1	2,74
ES000000D04G	250	25	44	102	17	L	■		1	1,77
ES000000D04S	250	25	44	102	17	L	■		1	4,55
ES000000D03G	250	25	44	79	12	L	■		1	1,77
ES000000D03S	250	25	44	79	12	L	■		1	4,55
ES000000D05G	250	25	44	102	12	L	■		1	1,77
ES000000D05S	250	25	44	102	12	L	■		1	7,07
ES000000D06S	250	22	44,5	74	12	L	■		1	4,55

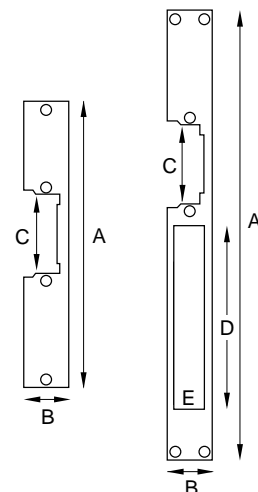

pag. **56**

CAJAS FUERTES

pag. **57**

MIRILLA DIGITAL

pag. **58**

GUARDALLAVES



**COMPLE-
MENTOS DE
SEGURIDAD**

COMPLEMENTOS
DE SEGURIDAD

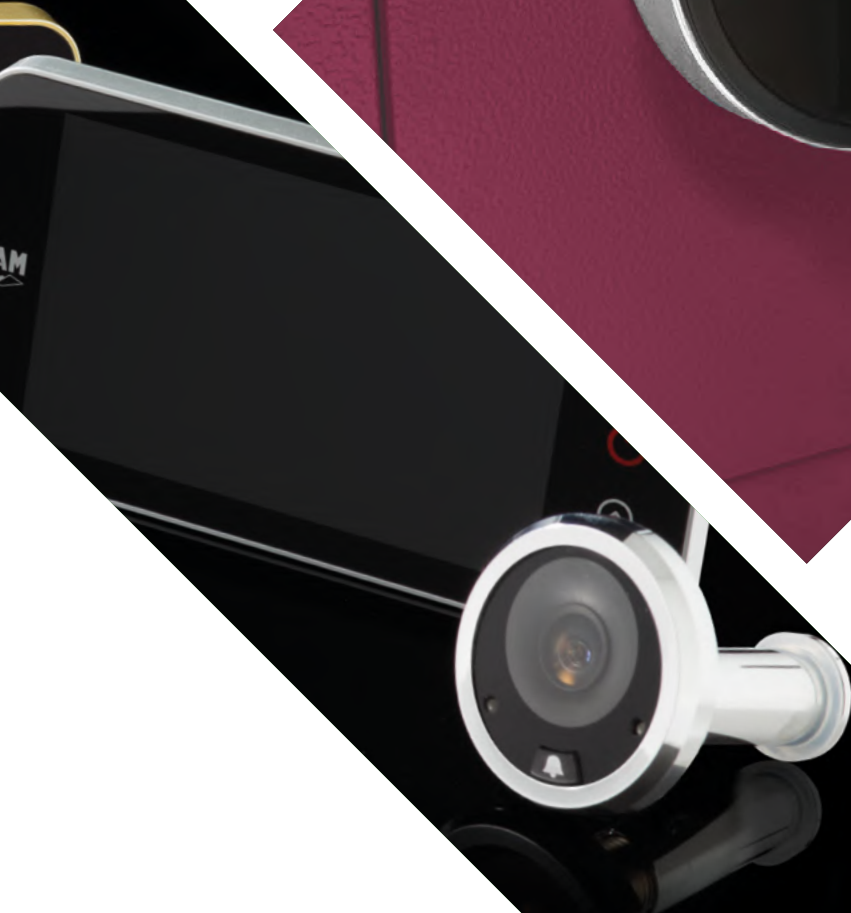

SAFESTONE



SAFESTONE 430



SAFESTONE 350

- Alto nivel de seguridad.
- Dos sistemas de apertura:
 - Con huella digital (hasta 100 posibles usuarios)
 - Mediante código numérico.
- Espesor de la estructura: 4mm.
- Diámetro de los bulones de cierre: 20mm.
- Dos tamaños:
 - Safestone350: 250mm. alto x 350mm largo x 280mm fondo.
 - Safestone430: 230mm. alto x 430mm largo x 350mm fondo.
- Peso: 18 kg (Safestone350), 23 kg (Safestone430)
- Potente alarma, sensible a la apertura forzada y los golpes.
- Funcionan con 4 pilas AA.
- Incorporan batería de emergencia, en caso de fallo o agotamiento de las pilas.
- Incluyen dos llaves de emergencia.
- Disponibles en 7 colores: negro, azul, amarillo, naranja, verde, rosa, púrpura.

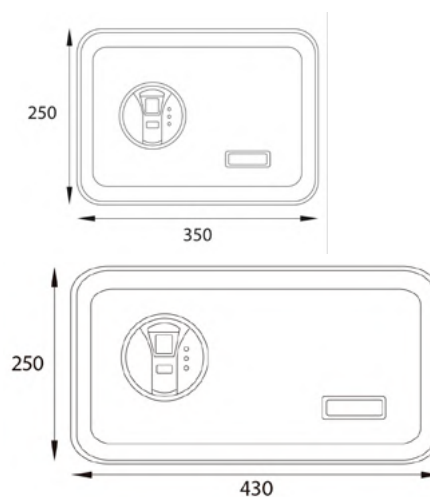

Ref.	Color	Cod.	Pack	Uni.	€/uni.
APERTURA CON HUELLA DIGITAL					
Safestone 350	■	067310AMA	🔒	1	190,77
Safestone 350	■	067310AZB	🔒	1	190,77
Safestone 350	■	067310NAR	🔒	1	190,77
Safestone 350	■	067310NEG	🔒	1	190,77
Safestone 350	■	067310PUR	🔒	1	190,77
Safestone 350	■	067310ROS	🔒	1	190,77
Safestone 350	■	067310VER	🔒	1	190,77
Safestone 430	■	067330AMA	🔒	1	206,88
Safestone 430	■	067330AZB	🔒	1	206,88
Safestone 430	■	067330NAR	🔒	1	206,88
Safestone 430	■	067330NEG	🔒	1	206,88
Safestone 430	■	067330PUR	🔒	1	206,88
Safestone 430	■	067330ROS	🔒	1	206,88
Safestone 430	■	067330VER	🔒	1	206,88

Ref.	Color	Cod.	Pack	Uni.	€/uni.
APERTURA CON CÓDIGO NUMÉRICO					
Safestone 350	■	067300AMA	🔒	1	158,07
Safestone 350	■	067300AZB	🔒	1	158,07
Safestone 350	■	067300NAR	🔒	1	158,07
Safestone 350	■	067300NEG	🔒	1	158,07
Safestone 350	■	067300PUR	🔒	1	158,07
Safestone 350	■	067300ROS	🔒	1	158,07
Safestone 350	■	067300VER	🔒	1	158,07
Safestone 430	■	067320AMA	🔒	1	172,06
Safestone 430	■	067320AZB	🔒	1	172,06
Safestone 430	■	067320NAR	🔒	1	172,06
Safestone 430	■	067320NEG	🔒	1	172,06
Safestone 430	■	067320PUR	🔒	1	172,06
Safestone 430	■	067320ROS	🔒	1	172,06
Safestone 430	■	067320VER	🔒	1	172,06

COMPLEMENTOS DE SEGURIDAD

MIRILLA SENTINEL 4.0



- Gran calidad de imagen: Sensor de 2.0 megapíxeles CMOS
- Pantalla LCD de 4,0" TFT 800x480.
- Amplio ángulo de visión: 160 grados.
- Mirilla con timbre incorporado.
- Función de cámara fotográfica incorporada. 1GB de memoria.
- Bajo consumo de energía: funciona con 3 pilas AAA, con una vida de 3.000 encendidos. La pantalla se apaga automáticamente a los 15 segundos.
- Diseño ultrafino: 1,7 cm. de grosor y 240 gr. de peso.
- Apta para puertas de 42 a 72 mm. de grosor.
Opcional tubo adaptador para puertas de 68 a 95 mm. Consultar para otras medidas.
- Fácil instalación.
- Acabados: níquel y latón.

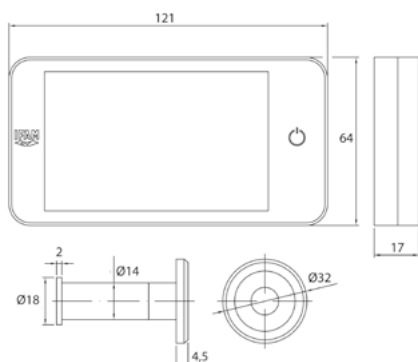

GUARDALLAVES PARED G1



- Ideal para viviendas unifamiliares, chalets, casas de veraneo...
- Apertura de combinación de 4 rodillos. Hasta 10.000 combinaciones posibles.
- Fabricado en aleación de aluminio de alta resistencia en exteriores.
- Pestaña deslizante que protege los rodillos de la humedad.
- Alta resistencia a los golpes.
- Fácil instalación. Incluye cuatro tornillos para su fijación a la pared.
- Espacio para guardar aproximadamente 5 llaves de casa, coche, candados...

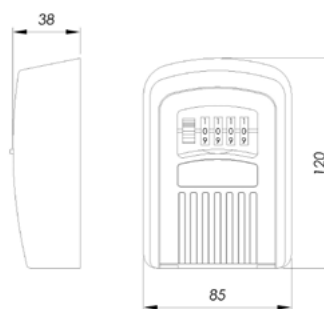

Ref.	Color	Cod.	Pack	Uni.	€/uni.
Sentinel 4.0	■	067270	🔒	1	81,34
Sentinel 4.0	■	067250	🔒	1	81,34
Sentinel 4.0 NC (corta)	■	067275	🔒	1	81,34
Sentinel 4.0 LC (corta)	■	067255	🔒	1	81,34
ACCESORIOS					
Cámara mirilla 30-50 cromada	■	462995		1	29,65
Tubo cámara mirilla para medidas puerta 68-95 mm.		462990		1	3,92

Ref.	Cod.	Pack	Uni.	€/uni.
G1	020174	🔑	10	24,02

GUARDALLAVES G2



- Ideal para guardar llaves y objetos personales de pequeño tamaño mientras se realizan actividades al aire libre.
- Cuerpo de aleación de zinc con cobertura plástica de alta resistencia.
- Arco de acero con cobertura de caucho para proteger el arco de los golpes y la humedad. Diámetro de arco: 10,5 mm.
- Espacio para hasta 15 llaves de tamaño estándar aproximadamente.
- Apertura con combinación mediante 4 rodillos. 10.000 combinaciones a elegir.
- Pestaña deslizante que protege los rodillos de la humedad.

Ref.	Cod.	Pack	Uni.	€/uni.
G2	020185		10	25,22

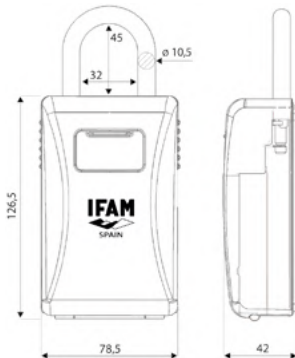

GUARDALLAVES G3



- Ideal para guardar llaves mientras se realizan actividades al aire libre.
- Cuerpo de aleación de zinc.
- Arco fabricado en acero. Diámetro. 6,2 mm.
- Espacio para 5 llaves de tamaño estándar aproximadamente.
- Apertura con combinación mediante 4 rodillos. 10.000 combinaciones a elegir.

Ref.	Cod.	Pack	Uni.	€/uni.
G3	020189		10	14,99

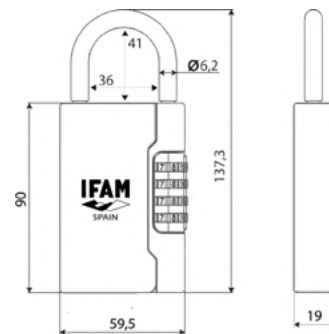

GUARDALLAVES G4W



- Guarda llaves de pared robusto y resistente. Cuerpo fabricado en aleación de aluminio de gran grosor, reforzado por placa de acero en la base.
- Dimensiones: 105 mm altura x 62 mm de base x 29mm de fondo.
- Preparado para fácil instalación permanente en pared, incluye 4 tornillos M6.
- Apertura y cierre de código reprogramable mediante botones de 10 dígitos
- Fácil apertura mediante pestaña deslizante de gran tamaño.
- Pensado para guardar múltiples llaves y pequeños objetos.
- Máxima protección contra la humedad, suciedad y golpes gracias a su resistente cubierta de caucho termoplástico.

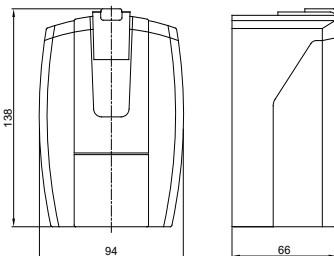

Ref.	Cod.	Pack	Uni.	€/uni.
G4W	020192	10	10	29,65

GUARDALLAVES G4S



- Guarda llaves de pared robusto y resistente. Cuerpo fabricado en aleación de aluminio de gran grosor, reforzado por placa de acero en la base.
- Dimensiones: 105 mm altura x 62 mm de base x 29mm de fondo.
- Apertura y cierre de código reprogramable mediante botones de 10 dígitos
- Fácil apertura mediante pestaña deslizante de gran tamaño.
- Pensado para guardar múltiples llaves y pequeños objetos.
- Máxima protección contra la humedad, suciedad y golpes gracias a su resistente cubierta de caucho termoplástico.
- Arco de Acero templado de 7mm de diámetro, con funda vinílica para proteger de golpes el guarda llaves y otros objetos.

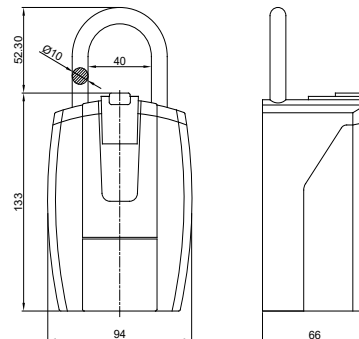

Ref.	Cod.	Pack	Uni.	€/uni.
G4S	020194	10	10	29,88

pag.	62	ALTA SEGURIDAD
pag.	64	SEGURIDAD
pag.	66	RESISTENCIA A LA CORROSIÓN
pag.	71	SERIE K
pag.	73	SERIE TIFÓN
pag.	75	SERIE STEELUS
pag.	76	DISEÑO Y COMBINACIÓN
pag.	86	PORTACANDADOS



CANDADOS

CANDADOS

TITÁN



- Grado 6 según norma EN12320.
- Cuerpo de acero cementado con revestimiento de níquel. Máxima resistencia a la oxidación.
- Cierre de doble enganche con bolas de acero de alta resistencia.
- Arco de acero anticizalla de 14 mm. de diámetro, carbonitrurado.
- Bombillo antiganzúa con doble escudo de acero. Máxima seguridad.
- Ideal para lugares de alto riesgo de robo: garajes, almacenes, contenedores de transporte.
- Se suministra con 3 llaves de puntos de seguridad con millones de combinaciones.
- Combina con: cilindros Serie M+ (Anti Snap) y Serie M; candados Huno 80 y Armoured S; cerrojos CS88 M50/M70, CS88 LV y B6.

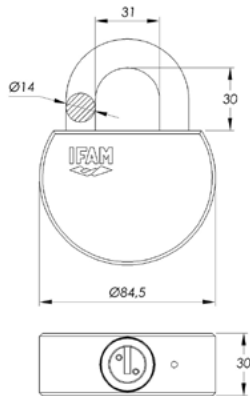
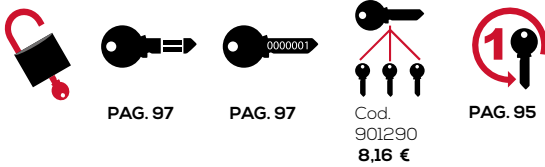

Ref.	Code	IPL		Pack	Uds	€/ud.
Titán	051400	10			4	100,31
Titán KA	051405	10			4	105,27
Titán KN	051407	10			4	108,42

HUNO 80



- Grado 5 según norma EN12320
- Cuerpo y arco de acero aleado de altas prestaciones.
- Arco de acero de 14 mm. de diámetro.
- Anillo protector para impedir el corte del arco.
- Cierre mediante bola de acero de alta resistencia.
- Escudo protector antitaladro de acero de 4 mm. de espesor.
- Ideal para lugares de alto riesgo de robo: persianas de comercios, almacenes, contenedores de transporte...
- Se suministra con 3 llaves de puntos de seguridad con millones de combinaciones.
- Combina con: cilindros Serie M+ (Anti Snap) y Serie M; candados Titán y Armoured S; cerrojos CS88 M50/M70, CS88 LV y B6.

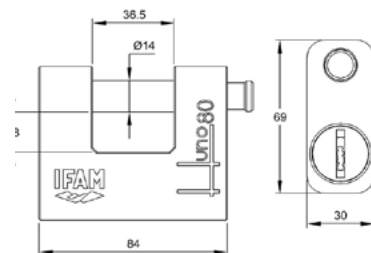
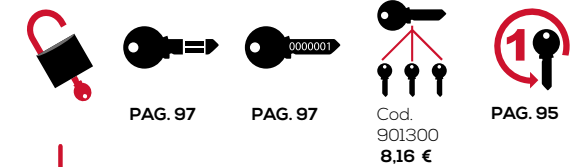

Ref.	Code	IPL		Pack	Uds	€/ud.
Huno 80	051900	10			6	75,96
Huno 80 KA	051905	10			6	80,25
Huno 80 KN	051907	10			6	83,12

HÉRCULES A / HÉRCULES B



HERCULES A



HERCULES B

- Grado 4 según norma EN12320 (Hércules B) y Grado 3 (Hércules A).
- Cuerpo de acero carbonitrurado con revestimiento de níquel antioxidación.
- Arco de acero aleado al cromo-níquel-molibdeno templado y cromado.
- Protector de arco anticizalla y antipalanca (Hércules A).
- Sistema de doble enganche por bolas de acero.
- Bombillo antiganzúa con protección antitaladro mediante dos escudos de acero carbonitrurado y niquelado.
- Ideal para lugares de alto riesgo de robo: garajes, almacenes, contenedores de transporte.
- Se suministra con 3 llaves de puntos de seguridad con millones de combinaciones.
- Llave compatible con: antirrobo de moto Disk Giant.



Hercules B



PAG. 97



PAG. 97



Cod.
901310
8,16 €



PAG. 97

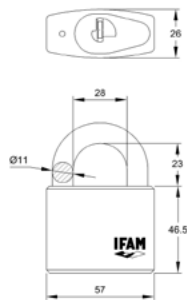
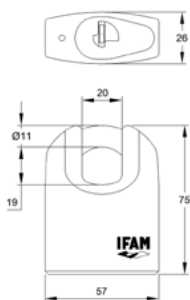

Ref.	Code	IPL		Pack	Uds	€/ud.
Hércules A	051200	10			3	92,26
Hércules A KA	051205	10			3	97,07
Hércules A KN	051207	10			3	100,17

Ref.	Code	IPL		Pack	Uds	€/ud.
Hércules B	051300	10			6	84,55
Hércules B KA	051305	10			6	89,20
Hércules B KN	051307	10			6	92,33

Serie ARMoured



ARMoured S



ARMoured

- Norma EN12320 con Grado 4.
- Cuerpo de latón cubierto de coraza de acero endurecido y cromado.
- Condena de acero endurecido y cromado.
- Cilindro de latón con protección anti-taladro.
- Dos versiones: Armoured S, con llave de puntos de seguridad, y Armoured con llave de serreta.
- Ambos modelos se suministran con 2 llaves.
- La llave de los candados Armoured S es compatible con cilindros Serie M+ (Anti Snap) y Serie M; candados Titán y Huno 80; cerrojos CS88 M50/M70, CS88 LV y B6.
- La llave de los candados Armoured es compatible con: cilindros serie D; candados K50, Inox 50, Cable Inox, Max50 y Serie U; cerraduras CS125 y CS126.

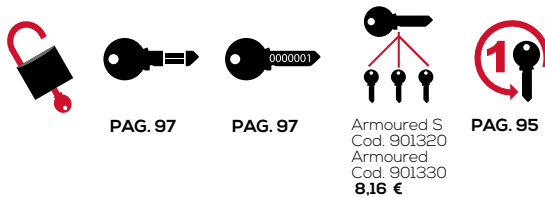

Ref.	Cod.	IPL	A	B	C	D	L	H		Pack	Uni	€/uni
SERIE ARMoured S (Llave de puntos)												
ARM80 S	052180	8	82	69	29	11	30	14			6	37,52
ARM80 S	052181	8	82	69	29	11	30	14			3	38,65
ARM80 S KN	052187	8	82	69	29	11	30	14			6	40,53
ARM90 S	052190	8	91,7	75	29,2	12	35,7	18			6	39,97
ARM90 S	052191	8	91,7	75	29,2	12	35,7	18			3	41,16
ARM90 S KN	052197	8	91,7	75	29,2	12	35,7	18			6	43,18
SERIE ARMoured												
ARM60	052060	7	62,6	55,7	24,3	10	22	11			6	24,89
ARM60	052061	7	62,6	55,7	24,3	10	22	11			3	25,97
ARM60 KA	052065	7	62,6	55,7	24,3	10	22	11			6	26,89
ARM60 KN	052067	7	62,6	55,7	24,3	10	22	11			6	27,29
ARM80	052080	7	82	69	29	11	30	14			6	34,80
ARM80	052081	7	82	69	29	11	30	14			3	35,87
ARM80 KA	052085	7	82	69	29	11	30	14			6	37,01
ARM80 KN	052087	7	82	69	29	11	30	14			6	37,39
ARM90	052090	7	91,7	75	29,2	12	35,7	18			6	37,23
ARM90	052091	7	91,7	75	29,2	12	35,7	18			3	38,30
ARM90 KA	052095	7	91,7	75	29,2	12	35,7	18			6	39,48
ARM90 KN	052097	7	91,7	75	29,2	12	35,7	18			6	39,86

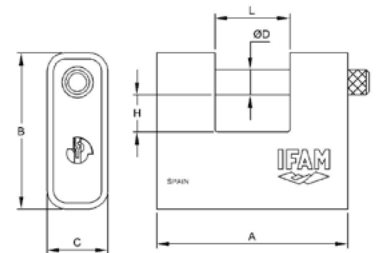

Serie U



- Cuerpo de latón extruido.
- Arco de acero carbonitrurado y cromado con apertura automática.
- Mecanismo de cierre mediante bola.
- Extracción de la llave sólo en posición de cerrado.
- Se suministra con 2 llaves.
- Llave compatible con: cilindros Serie D; candados K50, Inox50, Inox Cable, Max50 y Serie Armoured; cerraduras CS125 y CS126.

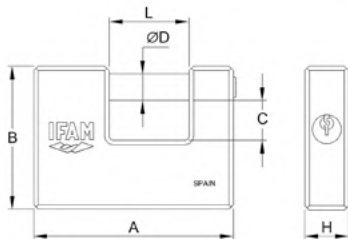
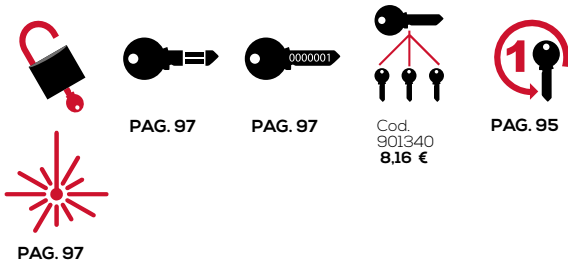

S360



- Norma EN12320 con Grado 4.
- Cuerpo y arco de acero aleado de altas prestaciones y gran resistencia a la oxidación.
- Cierre de doble enganche mediante bolas de acero.
- Arco de acero de 11 mm. de diámetro.
- Bombillo con pasadores de acero antitaladro y siete pitones en línea.
- Se suministra con 3 llaves de 7 pitones.

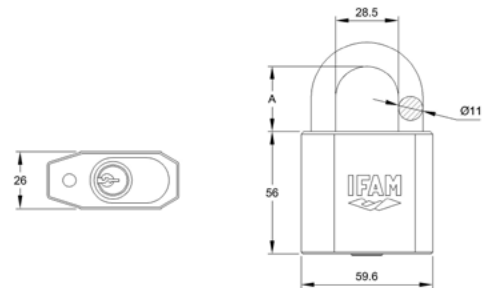

Ref.	Cod.	IPL	A	B	C	D	L	H		Pack	Uni	€/uni
U70	000770	6	70	55	15,5	12	22	20			6	15,09
U70 KA	000775	6	70	55	15,5	12	22	20			6	17,49
U70 KN	000777	6	70	55	15,5	12	22	20			6	17,87
U90	000790	6	90	64,5	17,5	12	36	20			6	22,54
U90 KA	000795	6	90	64,5	17,5	12	36	20			6	25,40
U90 KN	000797	6	90	64,5	17,5	12	36	20			6	25,77

Ref.	Cod.	IPL	A		Pack	Uni	€/uni
ARCO NORMAL							
S360	051700	9	30			3	59,59
S360 KA	051705	9	30			3	61,75
S360 KN	051707	9	30			3	65,88
S360 sin cilindro	051700s	9	30			3	51,48
ARCO LARGO							
S360AL	051710	9	50			3	59,93
S360AL KA	051715	9	50			3	63,65
S360AL KN	051717	9	50			3	66,23

INOX TOP



- El tope de gama de la serie de candados inoxidables de IFAM.
- 100% acero inoxidable AISI 316: arco, cuerpo, cilindro y componentes internos.
- Diseñado para resistir en las condiciones de humedad y corrosión más extremas.
- Cierre con doble bola de acero inoxidable.
- Sistema de retención de llave con el candado abierto.
- Llave de discos de alta seguridad. Se suministra con 3 llaves.
- Consultar servicios de llaves iguales y de nº determinado.



PAG. 97



PAG. 97

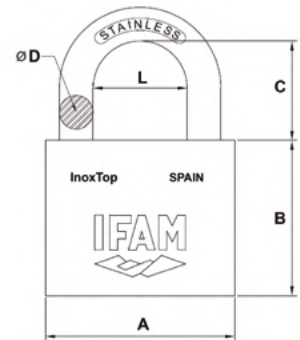

Ref.	Cod.	ICR	A	B	C	D	L		Pack	Uni	€/uni
InoxTop 40	069240	10	40	34	22	8	19,5			6	21,08
InoxTop 40 KN	069247	10	40	34	22	8	19,5			6	35,5
InoxTop 50	069250	10	50	40	28	10	23			6	26,97
InoxTop 50 KN	069257	10	50	40	28	10	23			6	45,43
InoxTop 60	069260	10	60	44,5	29,5	12	27			6	33,52
InoxTop 60 KN	069267	10	60	44,5	29,5	12	27			6	56,47

RESISTENCIA A LA CORROSIÓN

Serie INOX



- Arco de acero inoxidable AISI 316.
- Cuerpo fabricado en latón extruído de alta calidad, tratado especialmente contra la oxidación mediante baños de níquel y cromo.
- Todos los componentes internos son inoxidables: muelles, pasadores de bloqueo, tapa...
- Sistema de doble enganche con tratamiento antioxidación.
- Máxima resistencia a la oxidación en ensayos de cámara de niebla salina ASTM B-117, DIN 50021, ISO 3768.
- Cilindro cromado de alta precisión.
- Se suministra con 2 llaves.
- La llave del candado Inox50 combina con: cilindros Serie D; candados Inox Cable, Max50, K50, Serie Armoured y Serie U; cerraduras CS125 y CS126.

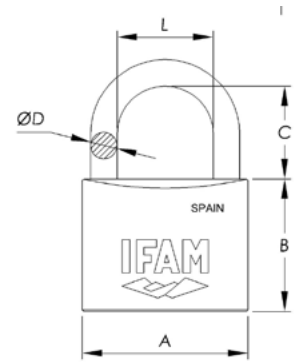

CANDADOS



PAG. 97



PAG. 97



Cod.
901370
9,52 €



PAG. 95



PAG. 97



INOX30

Ref.	Cod.	ICR	A	B	C	D	L		Pack	Uni	€/uni.
ARCO NORMAL											
Inox30	083000	8	30	27	17,5	5	15,5			12	9,79
Inox30	083001	8	30	27	17,5	5	15,5			6	10,78
Inox30 KA	083005	8	30	27	17,5	5	15,5			12	11,74
Inox30 KN	083007	8	30	27	17,5	5	15,5			12	12,19
Inox30 (Pack 3)	083003	8	30	27	17,5	5	15,5			12	25,00
Inox40	084000	8	40	32	22,5	6	23			12	12,26
Inox40	084001	8	40	32	22,5	6	23			6	13,55
Inox40 KA	084005	8	40	32	22,5	6	23			12	14,52
Inox40 KN	084007	8	40	32	22,5	6	23			12	14,90
Inox50	085000	8	50	40	27	8	29			6	15,6
Inox50	085001	8	50	40	27	8	29			6	17,11
Inox50 KA	085005	8	50	40	27	8	29			6	18,12
Inox50 KN	085007	8	50	40	27	8	29			6	18,62
Inox60	086000	8	60	45	33	9,5	35			6	18,91
Inox60	086001	8	60	45	33	9,5	35			6	20,73
Inox60 KA	086005	8	60	45	33	9,5	35			6	21,97
Inox60 KN	086007	8	60	45	33	9,5	35			6	22,45

Ref.	Cod.	ICR	A	B	C	D	L		Pack	Uni	€/uni.
ARCO LARGO											
Inox30AL	083010	8	30	27	32	5	15,5			12	10,12
Inox30AL	083011	8	30	27	32	5	15,5			6	11,13
Inox30AL KA	083015	8	30	27	32	5	15,5			12	12,05
Inox30AL KN	083017	8	30	27	32	5	15,5			12	12,50
Inox40AL	084010	8	40	32	42,5	6	23			12	12,83
Inox40AL	084011	8	40	32	42,5	6	23			6	14,14
Inox40AL KA	084015	8	40	32	42,5	6	23			12	15,11
Inox40AL KN	084017	8	40	32	42,5	6	23			12	15,49
Inox50AL	085010	8	50	40	48,5	8	29			6	16,24
Inox50AL	085011	8	50	40	48,5	8	29			6	17,77
Inox50AL KA	085015	8	50	40	48,5	8	29			6	18,92
Inox50AL KN	085017	8	50	40	48,5	8	29			6	19,32

Serie Z



- Candados con buena resistencia a la corrosión, mediante una aleación especial de zinc.
- Cuerpo obtenido mediante fundición inyectada de alta precisión.
- Arco de acero cromado.
- Muelles de acero inoxidable.
- Excelente durabilidad.
- Especialmente resistente a los productos químicos.

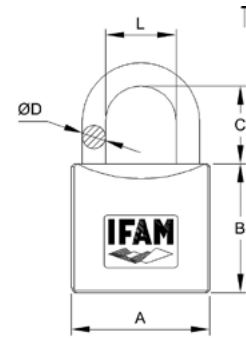
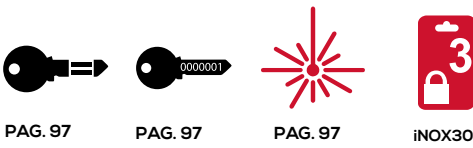

Ref.	Cod.	IPL	A	B	C	D	L		Pack	Uni.	€/uni.
ARCO NORMAL											
Z15	001500	5	17,5	17,5	10,5	3	8			12	4,43
Z15	001501	5	17,5	17,5	10,5	3	8			6	5,09
Z15 KA	001505	5	17,5	17,5	10,5	3	8			12	5,85
Z15 KN	001507	5	17,5	17,5	10,5	3	8			12	6,49
Z20	002000	5	22	22,5	13	4	11			12	4,55
Z20	002001	5	22	22,5	13	4	11			6	5,28
Z20 KA	002005	5	22	22,5	13	4	11			12	5,96
Z20 KN	002007	5	22	22,5	13	4	11			12	6,62
Z20 (Pack 3)	002003	5	22	22,5	13	4	11			6	14,72
Z25	002500	6	26,5	27	14,5	5	12			12	4,81
Z25	002501	6	26,5	27	14,5	5	12			6	5,70
Z25 KA	002505	6	26,5	27	14,5	5	12			12	6,148
Z25 KN	002507	6	26,5	27	14,5	5	12			12	6,96
Z35	003500	6	34,5	34,5	19,5	6	17			12	5,88
Z35	003501	6	34,5	34,5	19,5	6	17			6	6,84
Z35 KA	003505	6	34,5	34,5	19,5	6	17			12	7,21
Z35 KN	003507	6	34,5	34,5	19,5	6	17			12	8,11
Z35 uso indiv. clas. eléctricas	003509	6	34,5	34,5	19,5	6	17			12	8,11
Z45	004500	6	44	41,5	25	7,5	23			6	6,93

Ref.	Cod.	IPL	A	B	C	D	L		Pack	Uni.	€/uni.
Z45	004501	6	44	41,5	25	7,5	23			6	7,98
Z45 KA	004505	6	44	41,5	25	7,5	23			6	8,41
Z45 KN	004507	6	44	41,5	25	7,5	23			6	9,31
Z55	005500	6	54	44,5	35	8,5	30			6	8,08
Z55	005501	6	54	44,5	35	8,5	30			6	9,37
Z55 KA	005505	6	54	44,5	35	8,5	30			6	9,58
Z55 KN	005507	6	54	44,5	35	8,5	30			6	10,65
ARCO LARGO											
Z20AL	002010	5	22	22,5	21	4	11			12	4,59
Z20AL	002011	5	22	22,5	21	4	11			6	5,50
Z20AL KA	002015	5	22	22,5	21	4	11			12	6,09
Z20AL KN	002017	5	22	22,5	21	4	11			12	6,52
Z25AL	002510	6	26,5	27	25,5	5	12			12	5,03
Z25AL	002511	6	26,5	27	25,5	5	12			6	5,95
Z25AL KA	002515	6	26,5	27	25,5	5	12			12	6,38
Z25AL KN	002517	6	26,5	27	25,5	5	12			12	7,05
Z35AL	003510	6	34,5	34,5	29	6	17			12	6,16
Z35AL	003511	6	34,5	34,5	29	6	17			6	7,13
Z35AL KA	003515	6	34,5	34,5	29	6	17			12	7,52
Z35AL KN	003517	6	34,5	34,5	29	6	17			12	8,48
Z45AL	004510	6	44	41,5	40	7,5	23			6	7,18
Z45AL	004511	6	44	41,5	40	7,5	23			6	8,32
Z45AL KA	004515	6	44	41,5	40	7,5	23			6	8,64
Z45AL KN	004517	6	44	41,5	40	7,5	23			6	9,6

RESISTENCIA A LA CORROSIÓN

CABLE INOX



- Cable acerado de 6 mm. de diámetro recubierto de PVC.
- Montado sobre el cuerpo de un candado Inox50.
- Diseñado para unir y proteger elementos que están a cierta distancia, gracias a su arco flexible.
- Ideal para exteriores.
- Se suministra con 2 llaves.
- Llave compatible con: cilindros Serie D; candados Inox50, Max50, K50, Armoured y Serie U; cerraduras CS125 y CS126.



PAG. 97



PAG. 97



Cod.
901370
8,97 €



PAG. 95



PAG. 97

1030



* Cilindro no incluido

- Gran resistencia a la oxidación.
- Cuerpo de latón niquelado.
- Arco de acero inoxidable de 8 mm. de diámetro.
- Alto nivel de seguridad.
- Gran versatilidad.
- Compatible con la práctica totalidad de los medios cilindros europeo (10/30) del mercado.
- En la gama IFAM combina con medios cilindros en leva larga de las series WX1000, M, Huno, D y F5S.



PAG. 97

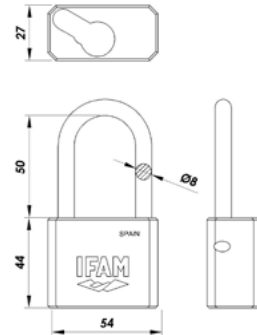
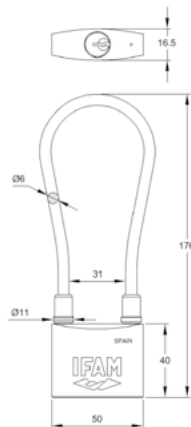

Ref.	Cod.	ICR	Pack	Uni.	€/uni.
Inox Cable	085051	8		6	20,38
Inox Cable KA	085055	8		6	22,16
Inox Cable KN	085057	8		6	22,55

Ref.	Cod.	ICR	Pack	Uni.	€/uni.
1030	056312	8		6	19,94

MAX 50



- Buen nivel de seguridad. Arco protegido de 8 mm. de diámetro.
- Arco en acero inoxidable AISI303, de máxima resistencia a la corrosión.
- Cuerpo de latón extruido de alta calidad, con tratamiento antioxidación de níquel y cromo.
- Sistema de doble enganche con bolas de acero inoxidable AISI 303.
- Sistema de retención de llave con el candado abierto.
- Se suministra con 2 llaves.
- Llave compatible con: cilindros Serie D; candados Inox50, Inox Cable, K50, Serie Armoured y Serie U; cerraduras CS125 y CS126.



PAG. 97



PAG. 97



Cod.
901380
9,52 €



PAG. 95



PAG. 97

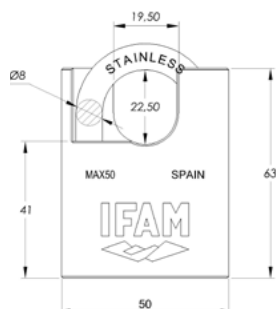

Ref.	Cod.	ICR		Pack	Uni.	€/uni.
Max50	045150	8			5	25,82
Max50	045151	8			6	27,11
Max50 KA	045155	8			5	27,11
Max50 Kn	045157	8			5	27,49

CANDADOS SERIE K

Serie K



CANDADOS

Ref.	Cod.	IPL	A	B	C	D	L		Pack	Uni	€/uni.
ARCO NORMAL											
K15	011500	6	17,5	17	11	3	8,2			12	4,41
K15	011501	6	17,5	17	11	3	8,2			6	5,55
K15 KA	011505	6	17,5	17	11	3	8,2			12	6,10
K15 KN	011507	6	17,5	17	11	3	8,2			12	6,77
K20	012000	6	21	21,5	13,5	3,5	10,5			12	4,52
K20	012001	6	21	21,5	13,5	3,5	10,5			6	5,40
K20 KA	012005	6	21	21,5	13,5	3,5	10,5			12	6,16
K20 KN	012007	6	21	21,5	13,5	3,5	10,5			12	6,84
K20 (Pack 3)	012003	6	21	21,5	13,5	3,5	10,5			6	14,89
K25	012500	6	25	22,5	17	4	13			12	4,64
K25	012501	6	25	22,5	17	4	13			6	5,54
K25 KA	012505	6	25	22,5	17	4	13			12	6,30
K25 KN	012507	6	25	22,5	17	4	13			12	6,99
K30	013000	6	30	27	17,5	5	15,5			12	5,44
K30	013001	6	30	27	17,5	5	15,5			6	6,31
K30 KA	013005	6	30	27	17,5	5	15,5			12	7,20
K30 KN	013007	6	30	27	17,5	5	15,5			12	7,90
K30 (Pack 3)	013003	6	30	27	17,5	5	15,5			6	21,28
K40	014000	6	40	32	22,5	6	23			12	7,42
K40	014001	6	40	32	22,5	6	23			6	8,65
K40 KA	014005	6	40	32	22,5	6	23			12	9,37
K40 KN	014007	6	40	32	22,5	6	23			12	10,28
K50	015000	7	50	40	27,5	8	29			6	11,34

Ref.	Cod.	IPL	A	B	C	D	L		Pack	Uni	€/uni.
K50	015001	7	50	40	27,5	8	29			6	12,80
K50 KA	015005	7	50	40	27,5	8	29			6	13,83
K50 KN	015007	7	50	40	27,5	8	29			6	14,89
K60	016000	7	60	46	33	9,5	35,5			6	15,37
K60	016001	7	60	46	33	9,5	35,5			6	17,77
K60 KA	016005	7	60	46	33	9,5	35,5			6	18,76
K60 KN	016007	7	60	46	33	9,5	35,5			6	19,18
K70	017000	8	70	50	41	11,2	40,5			6	20,86
K70 KA	017005	8	70	50	41	11,2	40,5			6	24,13
K70 KN	017007	8	70	50	41	11,2	40,5			6	25,52
ARCO LARGO											
K20AL	012010	6	21	21,5	23,5	3,5	10,5			12	4,60
K20AL	012011	6	21	21,5	23,5	3,5	10,5			6	5,67
K20AL KA	012015	6	21	21,5	23,5	3,5	10,5			12	6,25
K20AL KN	012017	6	21	21,5	23,5	3,5	10,5			12	6,91
K25AL	012510	6	25	22,5	25	4	13			12	4,78
K25AL	012511	6	25	22,5	25	4	13			6	5,80
K25AL KA	012515	6	25	22,5	25	4	13			12	6,49
K25AL KN	012517	6	25	22,5	25	4	13			12	7,19
K30AL	013010	6	30	27	32	5	15,5			12	5,58
K30AL	013011	6	30	27	32	5	15,5			6	6,52
K30AL KA	013015	6	30	27	32	5	15,5			12	7,38
K30AL KN	013017	6	30	27	32	5	15,5			12	8,08
K40AL	014010	6	40	32	43	6	23			12	7,72

- Cuerpo de latón extruido.
- Arco de acero carbonitrurado, templado y cromado.
- Sistema automático de doble enganche.
- Bombillo con sistema de seguridad antiganzúa.
- Muelles de acero inoxidable AISI 316.
- Disponible en 5 versiones de arco: normal, largo, extralargo, protegido y adaptable.
- K50 arco adaptable:
 - Altura mínima de arco: 61 mm.
 - Altura máxima de arco: 155 mm.
- Ideal para variados usos: protección de taquillas, maletas, cajas de herramientas, acoplado a cadenas...
- Se suministra con 2 llaves.
- La llave del candado K50 combina con: cilindros Serie D, candados Inox50, Inox Cable, Max50, Armoured y Serie U; cerraduras CS125 y CS126.



Ref.	Cod.	IPL	A	B	C	D	L		Pack	Uni	€/uni.
K40AL	014011	6	40	32	43	6	23			6	8,97
K40AL KA	014015	6	40	32	43	6	23			12	9,73
K40AL KN	014017	6	40	32	43	6	23			12	10,66
K50AL	015010	7	50	40	49	8	29			6	11,66
K50AL	015011	7	50	40	49	8	29			6	13,05
K50AL KA	015015	7	50	40	49	8	29			6	14,14
K50AL KN	015017	7	50	40	49	8	29			6	15,22
K60AL	016010	7	60	46	51	9,5	35,5			6	15,52
K60AL	016011	7	60	46	51	9,5	35,5			6	18,12
K60AL KA	016015	7	60	46	51	9,5	35,5			6	18,55
K60AL KN	016017	7	60	46	51	9,5	35,5			6	19,82
ARCO EXTRALARGO											
K30AEL	013020	6	30	27	50	5	15,5			6	6,11
K30AEL	013021	6	30	27	50	5	15,5			6	6,91
K30AEL KA	013025	6	30	27	50	5	15,5			6	7,44
K30AEL KN	013027	6	30	27	50	5	15,5			6	8,17
K40AEL	014020	6	40	32	65	6	23			6	8,75
K40AEL	014021	6	40	32	65	6	23			6	9,28
K40AEL KA	014025	6	40	32	65	6	23			6	10,22
K40AEL KN	014027	6	40	32	65	6	23			6	11,06
K50AEL	015020	7	50	40	80	8	29			6	12,76
K50AEL	015021	7	50	40	80	8	29			6	13,63
K50AEL KA	015025	7	50	40	80	8	29			6	14,30
K50AEL KN	015027	7	50	40	80	8	29			6	15,41

Ref.	Cod.	IPL	A	B	C	D	L		Pack	Uni	€/uni.
ARCO PROTEGIDO											
K40AP	014040	7	40	32	13,5	6	10			12	11,95
K40AP	014041	7	40	32	13,5	6	10			12	12,72
K40AP KA	014045	7	40	32	13,5	6	10			12	13,48
K40AP KN	014047	7	40	32	13,5	6	10			12	14,44
K50AP	015040	8	50	40	17	8	13			6	17,44
K50AP	015041	8	50	40	17	8	13			6	18,36
K50AP KA	015045	8	50	40	17	8	13			6	19,21
K50AP KN	015047	8	50	40	17	8	13			6	20,36
K50AP Uso general	015049	8	50	40	17	8	13			6	28,27
K60AP	016040	8	60	46	23	9,5	17			6	23,34
K60AP	016041	8	60	46	23	9,5	17			6	24,15
K60AP KA	016045	8	60	46	23	9,5	17			6	25,43
K60AP KN	016047	8	60	46	23	9,5	17			6	26,88
ARCO ADAPTABLE											
K50AD	015061	7	50	40	AD	8	29			6	17,28
K50AD KA	015065	7	50	40	AD	8	29			6	18,69

Ref.	Cod.	A	B	C	D	L		Uni	€/uni.
PRODUCTOS HOMOLOGADOS PARA COMPAÑÍAS ELÉCTRICAS									
K50 Uso Gral. Iberdrola Centro	015009C	50	40	27,5	8	29		6	22,40
K50 Uso Gral. Iberdrola Levante	015009L	50	40	27,5	8	29		6	22,40
K50 Uso Gral. Iberdrola Norte	015009N	50	40	27,5	8	29		6	22,40
K50 Uso Gral. Iberdrola Oeste	015009O	50	40	27,5	8	29		6	22,40

Serie TIFON



Ref.	Cod.	IPL	A	B	C	D	L		Pack	Uni	€/uni.
ARCO NORMAL											
TF15	071500	5	16	18	13	3	8			12	1,76
TF15	071501	5	16	18	13	3	8			6	2,47
TF15 KN	071507	5	16	18	13	3	8			12	1,76
TF20	072000	5	19,5	20	11	3,2	9,5			12	1,84
TF20	072001	5	19,5	20	11	3,2	9,5			6	2,58
TF20 KN	072007	5	19,5	20	11	3,2	9,5			12	1,84
TF25	072500	5	25	24	14	4,5	12,5			6	2,33
TF25	072501	5	25	24	14	4,5	12,5			6	3,08
TF25 KN	072507	5	25	24	14	4,5	12,5			6	2,33
TF25 (Pack 3)	072503	5	25	24	14	4,5	12,5			6	8,33
TF30	073000	6	29	27	16	4,8	15,7			6	3,02
TF30	073001	6	29	27	16	4,8	15,7			6	3,77
TF30 KN	073007	6	29	27	16	4,8	15,7			6	3,02
TF30 (Pack 3)	073003	6	29	27	16	4,8	15,7			6	12,87
TF40	074000	6	39	33	22	6,3	22			6	4,54
TF40	074001	6	39	33	22	6,3	22			6	5,36
TF40 KN	074007	6	39	33	22	6,3	22			6	4,54
TF50	075000	6	48	40	24	7	26,7			6	8,00
TF50	075001	6	48	40	24	7	26,7			6	8,86
TF50 KN	075007	6	48	40	24	7	26,7			6	8,00
TF60	076000	6	58	43	34	8,7	33			6	9,41
TF60	076001	6	58	43	34	8,7	33			6	10,40
TF60 KN	076007	6	58	43	34	8,7	33			6	9,41
ARCO LARGO											

- Cuerpo de latón extruido.
- Arco de acero endurecido.
- Sistema de doble enganche.
- Muelles de acero inoxidable AISI 304.
- Pasadores de bloqueo con tratamiento antioxidación.
- Excelente relación calidad-precio.
- Apto para todo tipo de usos, tanto en interior como en exterior, con la garantía de calidad IFAM.
- Se suministra con 2 llaves.

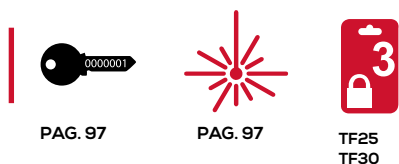

Ref.	Cod.	IPL	A	B	C	D	L			Pack	Uni	€/uni.
TF20AL	072010	5	19	20	21,5	3,2	9,5			12	2,02	
TF20AL	072011	5	19	20	21,5	3,2	9,5			6	2,78	
TF20AL KN	072017	5	19	20	21,5	3,2	9,5			12	2,02	
TF25AL	072510	5	25	24	24	4	12,5			6	2,66	
TF25AL	072511	5	25	24	24	4	12,5			6	3,45	
TF25AL KN	072517	5	25	24	24	4	12,5			6	2,66	
TF30AL	073010	6	29	27	33	4,8	15,7			6	3,34	
TF30AL	073011	6	29	27	33	4,8	15,7			6	4,08	
TF30AL KN	073017	6	29	27	33	4,8	15,7			6	3,34	
TF40AL	074010	6	39	33	38	6,3	22			6	4,80	
TF40AL	074011	6	39	33	38	6,3	22			6	5,68	
TF40AL KN	074017	6	39	33	38	6,3	22			6	4,80	
TF50AL	075010	6	48	40	48	7	26,7			6	8,34	
TF50AL	075011	6	48	40	48	7	26,7			6	9,21	
TF50AL KN	075017	6	48	40	48	7	26,7			6	8,34	
TF60AL	076010	6	58	43	51	8,7	33			6	9,78	
TF60AL	076011	6	58	43	51	8,7	33			6	11,07	
TF60AL KN	076017	6	58	43	51	8,7	33			6	9,78	

CANDADOS SERIE STEELUS

Serie STEELUS



- Cuerpo macizo de acero con gran resistencia anticorte.
- Arco de acero endurecido.
- Cierre con sistema de doble enganche.
- Muelles y condena de arco de acero inoxidable
- Cilindro y pitones de latón para evitar la oxidación y asegurar un correcto funcionamiento con el paso del tiempo.
- Pintura de gran espesor para prevenir la oxidación.
- Se suministra con dos llaves de acero.
- Excelente relación calidad-precio.

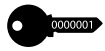

PAG. 97



PAG. 97

CANDADOS

Ref.	Cod.	A	B	C	D	L		Pack	Uni	€/uni.
ARCO NORMAL										
ST20	072000ST	21	21	13,5	3,25	11			12	1,08
ST20 KN	072007ST	21	21	13,5	3,25	11			12	1,08
ST25	072500ST	25	24	14,5	4,25	12,5			6	1,12
ST25 KN	072507ST	25	24	14,5	4,25	12,5			6	1,12
ST30	073000ST	32	30	16,5	5,25	17			6	1,82
ST30 KN	073007ST	32	30	16,5	5,25	17			6	1,82
ST40	074000ST	38	34	21	6,25	20			6	2,46
ST40 KN	074007ST	38	34	21	6,25	20			6	2,46
ST50	075000ST	50	41	26	9	25			6	4,60
ST50 KN	075007ST	50	41	26	9	25			6	4,60
ST60	076000ST	63	50	33	10,5	32,5			6	6,71
ST60 KN	076007ST	63	50	33	10,5	32,5			6	6,71

Ref.	Cod.	A	B	C	D	L		Pack	Uni	€/uni.
ARCO LARGO										
ST20AL	072010ST	21	21	23,5	3,25	11			6	1,14
ST20AL KN	072017ST	21	21	23,5	3,25	11			6	1,14
ST25AL	072510ST	25	24	26	4,25	12,5			6	1,19
ST25AL KN	072517ST	25	24	26	4,25	12,5			6	1,19
ST30AL	073010ST	32	30	48	5,25	17			6	1,95
ST30AL KN	073017ST	32	30	48	5,25	17			6	1,95
ST40AL	074010ST	38	34	56,5	6,25	20			6	2,64
ST40AL KN	074017ST	38	34	56,5	6,25	20			6	2,64
ST50AL	075010ST	50	41	61	9	25			6	4,93
ST50AL KN	075017ST	50	41	61	9	25			6	4,93
ST60AL	076010ST	63	50	73	10,5	32,5			6	7,20
ST60AL KN	076017ST	63	50	73	10,5	32,5			6	7,20

BLACK FORCE



- Candado de combinación con alto nivel de seguridad
- Arco de acero de 8mm de diámetro.
- Disponible opción arco protegido contra los ataques con cizalla y palanca.
- Sistema de doble cierre de alta resistencia a la tracción.
- Cuerpo robusto de aleación de zinc.
- Sistema de doble anclaje del cuerpo con eje pasante que imposibilita la apertura por golpeo.
- Clave programable con 10.000 combinaciones diferentes.
- Disponible con o sin funda de silicona para proteger de roces el propio candado y la zona que protege. La funda se suministra con los modelos de arco protegido.
- Ideal para su uso en exteriores, gracias a su recubrimiento anticorrosión.



DISPONIBLE
Funda de silicona

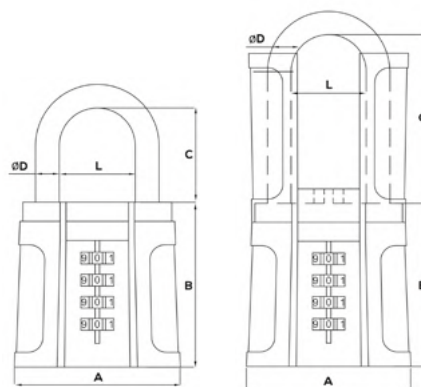

Ref.	Cod.	IPL	A	B	C	D	L	Pack	Uni	€/uni.
ARCO NORMAL										
Black force AN	051810	8	56	56	32	8	25,5		10	18,82
ARCO NORMAL PROTEGIDO										
Black force APN	051830	8	56	56	32	8	25,5		10	25,47
ARCO LARGO										
Black force AL	051820	8	56	56	58	8	25,5		10	20,39

Ref.	Cod.	IPL	A	B	C	D	L	Pack	Uni	€/uni.
ARCO LARGO PROTEGIDO										
Black force APL	051840	8	56	56	58	8	25,5		10	27,88
COMPLEMENTOS										
Funda silicona	051890								1	2,97

S4MK



- Candado de combinación con llave de emergencia, que permite abrir el candado en caso de olvido de la clave o si fuera necesario abrirlo sin emplear la combinación.
- Cuerpo en aleación de zinc.
- Arco de acero endurecido de 4,7 mm. de grosor (más fino que el modelo R4MK) para adaptarlo a cualquier tipo de taquilla.
- Clave programable con 4 rodillos. 10.000 combinaciones distintas.
- Las llaves se venden por separado y pueden solicitarse en el punto de venta o a IFAM SEGURIDAD.



PAG. 97

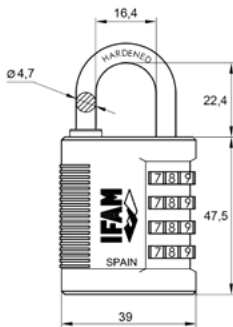

Ref.	Cod.	IPL	Pack	Uni.	€/uni.
S4MK KN	000688	8		7	13,93

R4MK



- Candado de combinación con llave de emergencia, que permite abrir el candado en caso de olvido de la clave o si fuera necesario abrirlo sin emplear la combinación.
- Cuerpo en aleación de zinc.
- Arco de acero endurecido de 6,5 mm. de grosor.
- Clave programable con 4 rodillos. 10.000 combinaciones distintas.
- Llave de discos. Las llaves se venden por separado y pueden solicitarse en el punto de venta o a IFAM SEGURIDAD.
- Ideal para taquillas de gimnasios, centros deportivos, educativos, etc....



PAG. 97

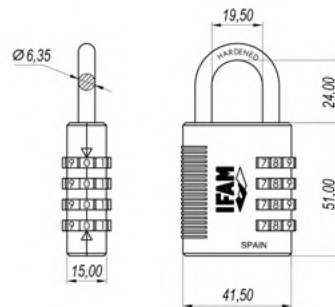

Ref.	Cod.	IPL	Pack	Uni.	€/uni.
R4MK n1	000690n1	8		7	17,43
R4MK n2	000690n2	8		7	17,43

HOOK



- Mosquetón ligero y resistente, fabricado en aleación de aluminio de 8 mm. de espesor.
- Recubierto de pintura con gran resistencia a la intemperie.
- Cierre con combinación de 4 rodillos. 10.000 combinaciones a elegir.
- Incorpora un cable para facilitar el bloqueo de elementos a distancia.
- Cable de acero trenzado recubierto de PVC: Ø 3mm y 1.2m de longitud.
- Disponible en colores rojo y negro.
- Ideal para dejar el casco asegurado a la moto, para actividades al aire libre, para mochilas, bolsos, bolsas de deporte, etc.

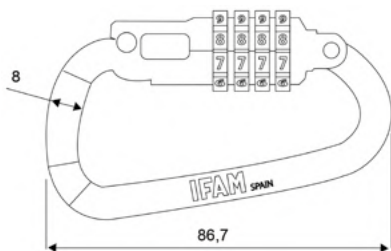

Ref.	Cl.	Cod.	IPL	Pack	Uni.	€/uni.
Hook	■	046680N	5	🔑	1	15,44
Hook	■	046680R	5	🔑	1	15,44

COL COMBI



- Cuerpo en aluminio, que aporta una gran ligereza a los candados.
- Dos tamaños a elegir: Col Combi 20 (Nuevo) y Col Combi 30.
- Arco de acero cromado de 3 mm. de diámetro (Col Combi 20) y 5 mm. (Col Combi 30)
- Apertura y cierre de combinación con 3 rodillos. 1.000 combinaciones a elegir.
- Disponible en 6 colores: negro, azul, amarillo, violeta, verde y rojo.
- Ideal para taquillas de gimnasios, colegios, centros de trabajo...



PAG. 97

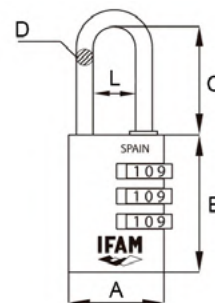

Ref.	Cl.	Cod.	A	B	C	D	E	IPL	Pack	Uni.	€/uni.
Col Combi 20	■	000612A	21	30	21	3	9,5	5	🔑	6	3,31
Col Combi 20	■	000612B	21	30	21	3	9,5	5	🔑	6	3,31
Col Combi 20	■	000612N	21	30	21	3	9,5	5	🔑	6	3,31
Col Combi 20	■	000612R	21	30	21	3	9,5	5	🔑	6	3,31
Col Combi 20	■	000612P	21	30	21	3	9,5	5	🔑	6	3,31
Col Combi 20	■	000612V	21	30	21	3	9,5	5	🔑	6	3,31
Col Combi 30	■	000614A	28	41	27,5	5	13	5	🔑	6	6,33
Col Combi 30	■	000614B	28	41	27,5	5	13	5	🔑	6	6,33
Col Combi 30	■	000614N	28	41	27,5	5	13	5	🔑	6	6,33
Col Combi 30	■	000614R	28	41	27,5	5	13	5	🔑	6	6,33
Col Combi 30	■	000614P	28	41	27,5	5	13	5	🔑	6	6,33
Col Combi 30	■	000614V	28	41	27,5	5	13	5	🔑	6	6,33

Serie CS



- Cuerpo de aleación de zinc obtenido mediante fundición inyektada de alta precisión.
- Arco endurecido y cromado.
- Capa protectora especial de pintura y lateral ergonómico en PVC.
- Especialmente indicado para equipajes, material deportivo, instalaciones deportivas, etc.
- C25S Cable: candado C25S con cable de 1 m. de longitud aprox, ideal para asegurar varios elementos a la vez.



PAG. 97

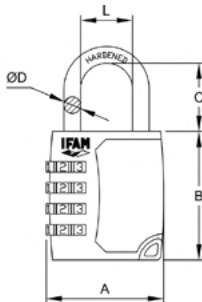

Ref.	Cod.	IPL	A	B	C	D	L	Pack	Uni.	€/uni.
C25S	000680	6	26	31,5	14,5	3	9	🔑	6	5,90
C25S Cable	000680C	6	26	31,5	14,5	3	9	🔑	6	8,73
C35S	000682	6	34,5	37	19,5	4,7	14	🔑	6	6,77
C45S	000684	6	44,5	49	26	6,3	19,5	🔑	6	8,69

Serie CR



- Cuerpo de latón.
- Arco de acero cromado.
- Programación con 3 rodillos (1.000 combinaciones a elegir) en los candados C20R y C30R.
- Programación con 4 rodillos (10.000 combinaciones posibles) en el candado C40R.



PAG. 97

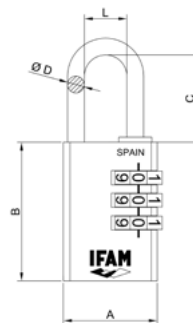

Ref.	Cod.	IPL	A	B	C	D	L	Pack	Uni.	€/uni.
C20R	000615	6	21	30	22,5	3	9	🔑	12	6,16
C30R	000617	6	28	41,5	26	5	12,7	🔑	6	8,58
C40R	000619	6	38	49	30,2	6,3	19	🔑	6	9,71

TRYPLOCK 35



- Especial para equipajes en viajes a EE.UU.
- Indicador que permite conocer si el candado ha sido abierto en la aduana para la inspección del equipaje.
- Cumple con la norma TSA y permite al servicio de seguridad de los aeropuertos de EE.UU. abrir y cerrar la maleta para su inspección sin dañar ni el equipaje ni el candado.



PAG. 97

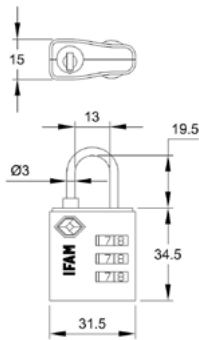

Ref.	Cod.	IPL	Pack	Uni.	€/uni.
TrypLock35	000677	5		6	6,65

TRYPLOCK 4W



- Candado especial para equipajes en viajes a EEUU.
- Cuerpo en aleación de zinc.
- Arco de acero endurecido de 4mm de diámetro.
- Cierre con combinación de 4 rodillos para una mayor seguridad. 10.000 combinaciones posibles.
- Cumple con la norma TSA y permite al servicio de seguridad de los aeropuertos de EE.UU. abrir y cerrar la maleta para su inspección sin dañar el equipaje ni el candado.



PAG. 97

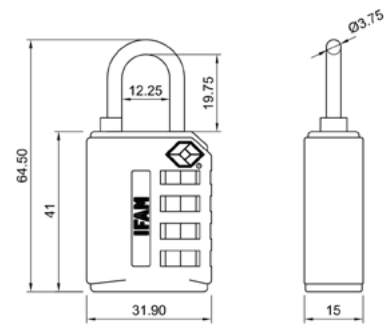

Ref.	Cod.	IPL	Pack	Uni.	€/uni.
TrypLock 4W	000678G	6		5	7,52

TRYPLOCK CABLE



- Candado especial para equipajes en viajes a EEUU.
- Arco con cable flexible de acero trenzado con cobertura plástica.
- Diámetro de arco: 3mm.
- Cuerpo en aleación de zinc.
- Cierre con combinación de 3 rodillos.
1.000 combinaciones posibles.
- Incorpora una lupa lateral para facilitar la visualización de los números de los rodillos.
- Cumple con la norma TSA y permite al servicio de seguridad de los aeropuertos de EE.UU. abrir y cerrar la maleta para su inspección sin dañar el equipaje ni el candado.



PAG. 97

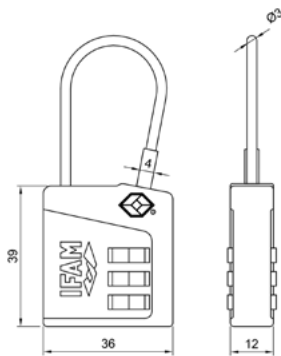

Ref.	Cod.	IPL	Pack	Uni.	€/uni.
TrypLock Cable	000679B	6		5	10,44

CIRCULAR COMBI



- Cuerpo de acero inoxidable.
- Arco protegido anticizalla.
- Apertura y cierre de combinación con 4 rodillos.
10.000 combinaciones a elegir.
- Especialmente indicado para exteriores y zonas a la intemperie: mobiliario urbano, contenedores, verjas...



PAG. 97

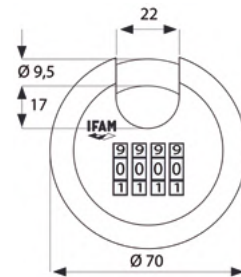

Ref.	Cod.	IPL	Pack	Uni.	€/uni.
Circular Combi	000552	8		6	16,14

COOL TOUCH



- Candado de apertura táctil. Funciona con la huella dactilar del usuario.
- Capacidad para registrar las huellas de hasta 10 usuarios diferentes, habilitados por el usuario principal (administrador).
- Apertura instantánea, en menos de 1 segundo.
- Cuerpo en aleación de zinc.
- Arco fabricado en acero. Diámetro: 4mm.
- Batería de gran duración: 2.500 ciclos de apertura y cierre.
- Incluye cargador de batería USB-C, de carga ultra rápida.
- Ideal para su uso en taquillas, maletas, mochilas...
Peso muy ligero: 85 gr.
- Válido para uso en interiores y exterior. Grado de protección a la intemperie IP65 (no sumergible).
- Temperatura de uso entre -10 y 45°C.
- Suministrado en caja.



PAG. 97

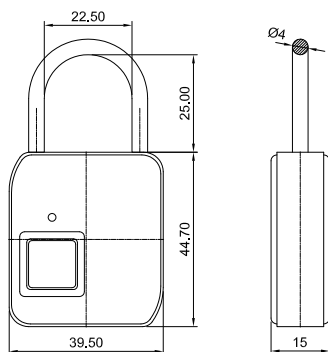

Ref.	Cod.	IPL	Pack	Uni.	€/uni.
Cool Touch	000660	8		10	43,18

MAG 40



- Candado magnético.
- Sistema antisabotaje de apertura con llave magnética.
- Diseño exclusivo y diferenciado.
- Arco de acero endurecido y cromado.
- Sistema antisuciedad y antigangüa sin orificio de ataque.
- Se suministra con 2 llaves.

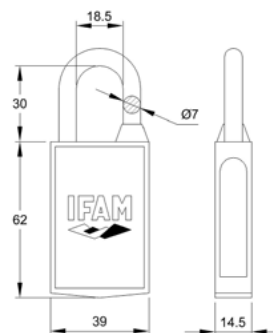

Ref.	Cod.	IPL	Pack	Uni.	€/uni.
Mag40	000650	7		6	10,01
Mag40 KA	000655	7		6	11,21

CIRCULAR



- Cuerpo de acero inoxidable.
- Arco protegido anticizalla.
- Extracción de la llave sólo en posición de cerrado.
- Especialmente indicado para exteriores y zonas a la intemperie: mobiliario urbano, contenedores, verjas...
- Se suministra con 2 llaves.



PAG. 97

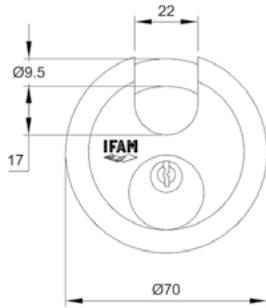

Ref.	Cod.	IPL		Pack	Uni.	€/uni.
Circular	000550	8			6	14,32
Circular KN	000557	8			6	16,09

RHIN



- Candado tipo alemán.
- Cuerpo de latón fundido.
- Arco de acero endurecido.
- Diámetro de arco: 8 mm.
- Se suministra con 2 llaves.



PAG. 97

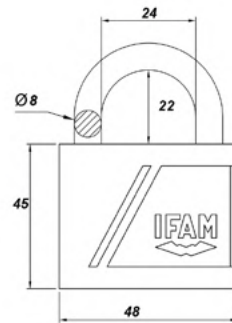

Ref.	Cod.	IPL		Pack	Uni.	€/uni.
Rhin 40	018400	7			6	14,24
Rhin 40 KN	018407	7			6	14,24
Rhin 50	018420	7			6	15,70
Rhin 50 KN	018427	7			6	15,70

Serie LÁMINAS



- Cuerpo de láminas de acero endurecido.
- Cierre de doble enganche.
- Protección antigolpes.
- Diseñado para su uso en taquillas de centros deportivos y educativos, exteriores.
- Se suministra con 2 llaves.



PAG. 97

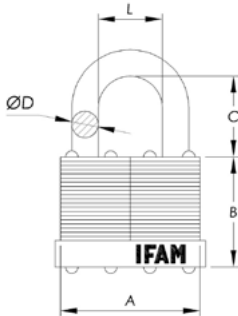

Ref.	Cod.	IPL	A	B	C	D	L		Pack	Uni.	€/uni.
LM30	044330	6	31	21	17	5	14			6	7,37
LM30 KN	044335	6	31	21	17	5	14			6	7,98
LM40	044340	6	41	34	22	6,5	20			6	8,60
LM40 KN	044345	6	41	34	22	6,5	20			6	9,31
LM50	044350	6	50	39	29	9,5	22,5			6	13,46
LM50 KN	044355	6	50	39	29	9,5	22,5			6	14,60
LM65	044360	6	60,5	44	31,5	11	28			6	21,19
LM65 KN	044365	6	60,5	44	31,5	11	28			6	23,00

WP45



- Cuerpo de láminas de acero recubierto por una funda termoplástica hermética.
- Arco de acero endurecido y cromado con cubierta termoplástica.
- Tapa aislante para protección del cilindro.
- Especialmente indicado para exteriores y zonas a la intemperie: WP (Weather Proof).
- Colores variados.
- Se suministra con 2 llaves.



PAG. 97

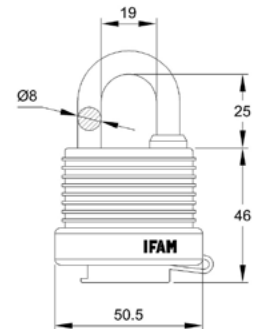

Ref.	Cl.	Cod.	IPL		Pack	Uni.	€/uni.
WP45		044501A	6			6	9,87
WP45		044501B	6			6	9,87
WP45 KN		044507Bn	6			6	10,78
WP45		044501R	6			6	9,87
WP45 KN		044507Rn	6			6	10,78
WP45		044501V	6			6	9,87

GUN LOCK



- Diseñado para pistolas, escopetas, rifles y carabinas, previniendo su uso no autorizado.
- Cuerpo de fundición inyectada con funda plástica protectora.
- Se suministra con 2 llaves, una de ellas con led luminoso para facilitar su apertura en la oscuridad.

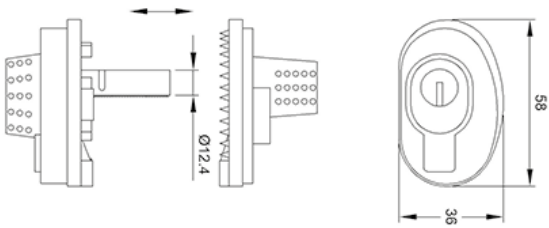

Ref.	Cod.	IPL	Pack	Uni.	€/uni.
Gun Lock	020107	8		10	8,81

PC410 / PC420 / PC 430



- Portacandados fabricado en acero estampado con argolla de sujeción endurecida.
- Espesor del herraje: PC410 (4 mm.), PC420 (5 mm.), PC430 (4 mm.)
- Tornillos de fijación ocultos. Fácil montaje.
- Complementan a los candados en la protección de áreas que no disponen de un acople especial para colocarlos.

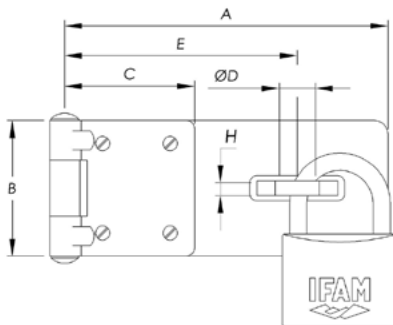

Ref.	Cod.	IPL	A	B	C	D	E	Pack	Uni.	€/uni.
PC410	000410	6	73	29	28	9,5	53		6	3,54
PC420	000420	7	112	47	45	13	81		6	6,47
PC430	000430	7	131	47	45	13	100		6	8,13

PCL2



- Portacandados fabricado en acero estampado y endurecido.
- Baño de níquel para hacerlo resistente a la corrosión.
- Combinable con candados de arco de hasta 14,5 mm. de diámetro.
- Diseñado para colocarse en portones, puertas de seguridad, camiones, remolques, contenedores...

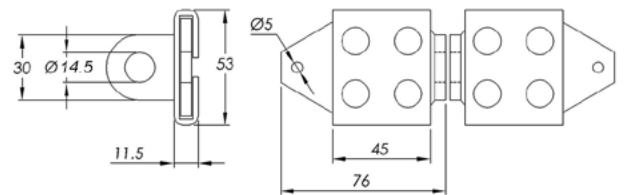

Ref.	Cod.	IPL	Pack	Uni.	€/uni.
PCL2	000458	8		6	12,72

PS455

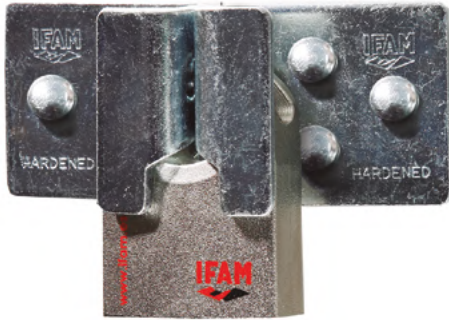

- Herraje y tornillos en acero carbonitrurado y cincado.
- Tornillos con diseño anticizalla y antitaladro.
- Tornillos DIN 603x63 mm. de longitud.
- Apto para espesor de puerta de 40 mm.
- Espesor del herraje: 5 mm.
- Concebido para ser colocado en combinación con candados de alta seguridad.

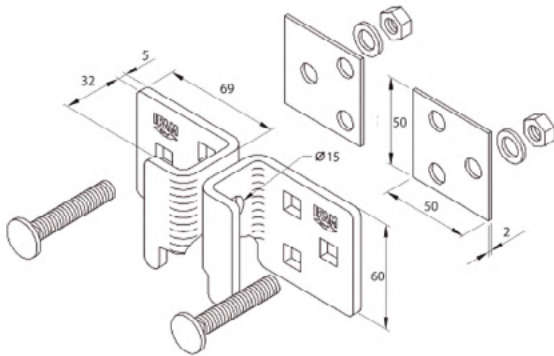

Ref.	Cod.	IPL	Pack	Uni.	€/uni.
PS455	000455	8		5	15,01

PCH1



- Fabricado en acero estampado y endurecido.
- Baño de níquel para hacerlo resistente a la corrosión.
- Espesor del herraje: 4 mm.
- Combinable con candados de arco de hasta 13 mm. de diámetro.
- Especialmente indicado para cierres de rejas de movimiento horizontal.

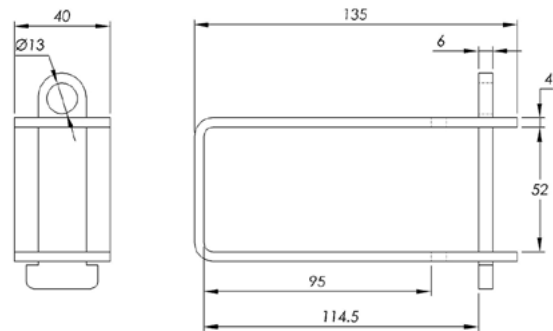

Ref.	Cod.	IPL	Pack	Uni.	€/uni.
PCH1	000471	7		6	12,21

pag: **90**

SERV. AMAESTRAMIENTO

pag: **94**

AMAESTRAMIENTOS FACTORY

pag: **95**

SOLUCIÓN LLAVE ÚNICA

pag: **96**

PEDIDOS DE LLAVES IFAM

pag: **98**

EXPOSITORES



SERVICIOS

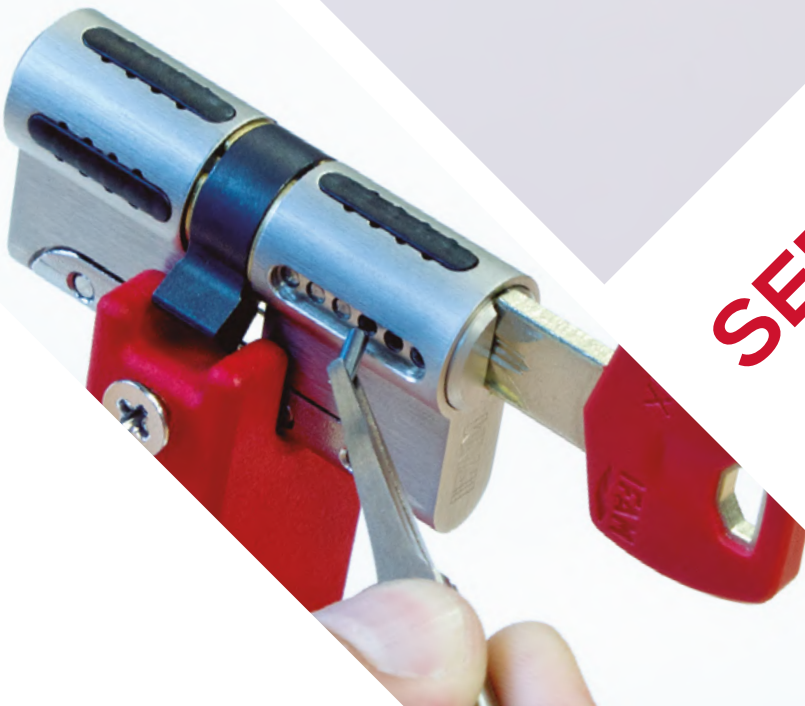

Servicio de amaestramiento

Un servicio y asesoramiento completos

En IFAM Seguridad le ofrecemos un servicio de amaestramiento a la medida de sus necesidades en el control de accesos a edificios de viviendas, oficinas, instalaciones industriales, etc.

Realizamos todo tipo de amaestramientos: desde amaestramientos simples, a amaestramientos de portal con zonas comunes, grandes amaestramientos...

¿Qué incluye nuestro servicio de amaestramientos?

1. El estudio previo de sus necesidades para la realización del plan de amaestramiento.
2. Los cálculos.
3. La fabricación de los cilindros y llaves amaestradas.
4. El seguimiento de su plan de amaestramiento para poder realizar ampliaciones del mismo en el futuro.

¿Qué documentación le entregamos?

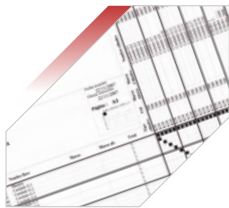

El Plan de Cierre en cuadro esquemático.



Número de plan y posición grabados en las llaves.



Número de plan y posición grabados en los cilindros.

Genere su propio plan de amaestramiento

IFAM pone a su disposición plantillas de planes de cierre para que pueda encargarnos sus planes de amaestramiento. Más información en la página 120

Tipos de Amaestramiento

I Amaestramiento sencillo

Un amaestramiento sencillo consiste en que varias puertas pueden ser abiertas por cada usuario con la llave correspondiente y, además, por una llave maestra que abre todas las puertas.

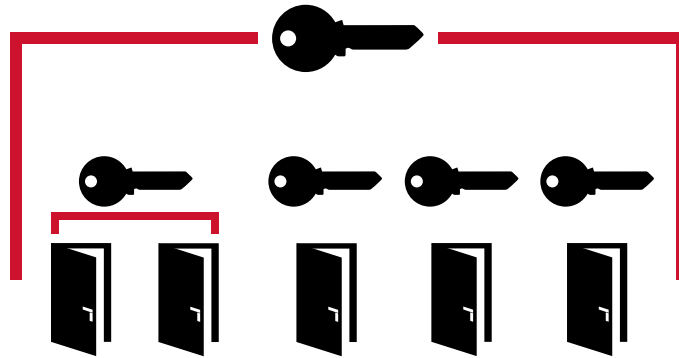

I Amaestramiento de portal

Es un amaestramiento típico de comunidades de vecinos. Cada usuario tiene acceso con su llave a las puertas comunes permitidas. Se podrán integrar, en caso deseado los cilindros de la vivienda, trastero, etc.

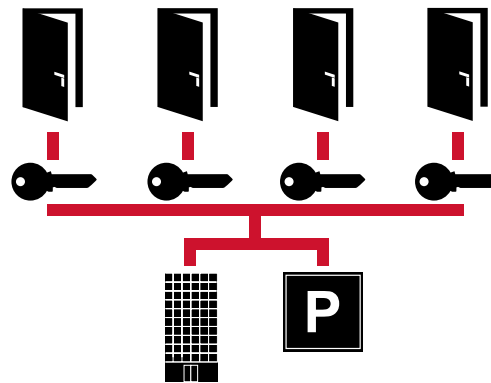

I Gran amaestramiento

En este tipo de amaestramiento, dos o más grupos de usuarios pueden tener llaves que abren su puerta y además llaves maestras que abren el resto de puertas de su grupo. En un nivel superior, existe una llave gran maestra que abre todas las puertas del edificio. Es un amaestramiento muy habitual en oficinas.

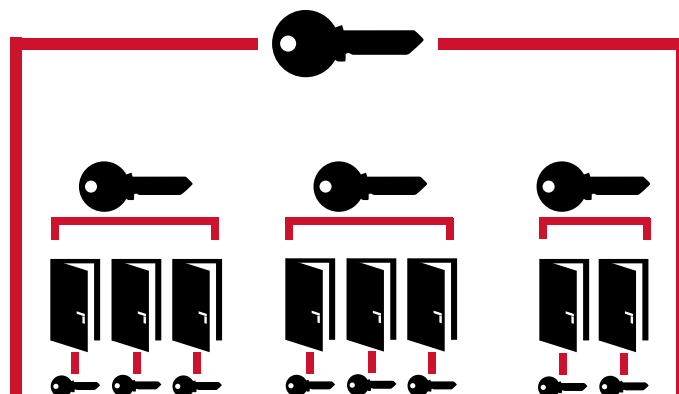

Plan de amaestramiento

PLAN CIERRE						NÚM. SISTEMA AMQ3030XX	
IFAM Seguridad, S.L.U. Notario Etxagibel, 4 20500. Arrasate-Mondragón 943 71 21 21						Posición	1 2 3 4 5 6 7 8
PROYECTO: Viviendas Calle Mayor, 12						FECHA: 01/01/2021	Campos predefinidos por IFAM
CLIENTE: Cerrajería Pérez c/ Gran Vía, 32 06008. Badajoz						FECHA: 02/01/2020	
MARCA: Serie WX1000						Nombre llave	Portal Garaje 1ªA 1ªB 2ªA 2ªB 3ªA 3ªB
FECHA: 07/01/2021						Mar	
						Marca llave	3030K00X1 3030K00X2 3030K00X3 3030K00X4 3030K00X5 3030K00X6 3030K00X7 3030K00X8
						Total	10 6 5 5 5 5 5 5
Total	Localización	Ref. cilindro	Alt.	Marca cilindro	Posición		
1	Portal entrada	1000WX3030N		3030C00X1	1	X X X X X X X X	Llaves por cada cilindro
1	Garaje	1000WX3030N		3030C00X2	2	X X X X X X X	
1	Vivienda 1	1000WX3030N		3030C00X3	3	X X X X X X	
1	Vivienda 2	1000WX3030N		3030C00X4	4	X X X X X X	
1	Vivienda 3	1000WX3030N		3030C00X5	5	X X X X X X	
1	Vivienda 4	1000WX3030N		3030C00X6	6	X X X X X X	
1	Vivienda 5	1000WX3030N		3030C00X7	7	X X X X X X	
1	Vivienda 6	1000WX3030N		3030C00X8	8	X X X X X X	

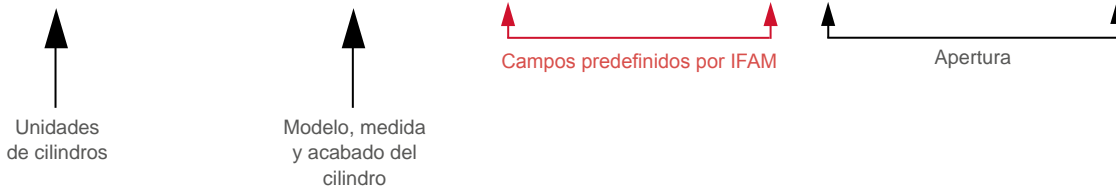

CONFECCIONE SU PROPIO PLAN DE AMAESTRAMIENTO

En IFAM Seguridad le damos la oportunidad de confeccionar sus planes de cierre para los amaestramientos simples y de portal.

Le ofrecemos dos posibilidades:

1. Solicítenos la plantilla de amaestramientos IFAM, en la dirección masterkey@ifam.es
2. Enviarnos completada y escaneada la plantilla que encontrará en la página siguiente.



PLAN CIERRE

NÚM. SISTEMA



IFAM Seguridad, S.L.U.
Notario Etxagibel 4
20500, Aizasate-Mondragón
943 71 21 21

PROYECTO:

FECHA:

CLIENTE:

FECHA:

MARCA:

FECHA:

Total	Localización	Ref. cilindro	Alt.	Marca cilindro	Posición	Total	Nombre llave	Mar	Marca llave	Posición

Amaestramientos **Factory**

LA SOLUCIÓN INSTANTÁNEA PARA PEQUEÑOS AMAESTRAMIENTOS

IFAM presenta su nuevo servicio Amaestramientos Factory. Este sistema permite servirle, de manera muy rápida, cilindros amaestrados de serie disponibles en nuestro stock.

Éstas son **sus principales características:**

- 1. Rapidez de servicio,** al tratarse de referencias estándar almacenadas en el stock de IFAM.
- 2. Ideales para pequeños amaestramientos,** que no requieren un elevado número de variantes.
- 3. Máxima sencillez,** ya que no requieren la realización de un plan de cierre. (El sistema no ofrece la posibilidad de ampliaciones).
- 4. Una solución económica,** sin recargos de servicio.



- Recargo selección amaestramiento Factory F5S (901690): 1,51 €
- Llave dentada F5S (153310): 2,00 €

Solución de llave única

SU BOLSILLO, LIBRE DE PESO

Si quiere simplificar los accesos en su edificio o instalaciones y, de paso, aligerar el peso de su llavero, le ofrecemos nuestra solución de llave única.

Con una sola llave podrá abrir los cilindros, candados y cerrojos que sean compatibles entre sí, lo que simplifica y hace más cómodo su uso cotidiano.



LLAVE PERFIL M



Serie Iridium



Serie Platinum



Titán



Huno 80



Armoured S



CS88 M50 / M70



CS88 LV



B6

LLAVE PERFIL D



Serie D



Serie K



Serie Inox



Cable Inox



Armoured



Serie U



Max50



CS126



CS125

LLAVE PERFIL F5S



Serie F5S



B5



D5

Pedidos de llaves IFAM

I CANDADOS

Alta seguridad

Ref.	Cod.	Uni.	€/uni.
Llave dentada Hercules	153256	1	4,32
Llave s/d bombillo puntos (Hércules)	449160	1	2,28
Llave s/d Titán	151761		1,60
Llavedentada Titán	153158		5,06
Llave s/d Huno80	151761		1,60
Llave dentada Huno80	153158		5,06

Seguridad

Ref.	Cod.	Uni.	€/uni.
Llave dentada S360	153247	1	4,32
Llave s/d cilindro oval (S360)	460534	1	3,18
Llave s/d Armoured S	151761	50	1,60
Llave dentada Armoured S	153158		5,06
Llave s/d Armoured	151750		0,40
Llave dentada Armoured	153140		2,25
Llave s/d Serie U	150450		0,40
Llave dentada Serie U	153080		2,25

Serie K

Ref.	Cod.	Uni.	€/uni.
Llave s/d K15	150340	50	0,40
Llave dentada K15	153000		2,25
Llave s/d K20	150360	50	0,40
Llave dentada K20 KA	153052		2,25
Llave s/d K25	150370	50	0,40
Llave dentada K25 KA	153059		2,25
Llave s/d K30	150390	50	0,40
Llave dentada K30 KA	153066		2,25
Llave s/d K40	150420	50	0,40
Llave dentada K40 KA	153073		2,25
Llave s/d K50	150450	50	0,40
Llave dentada K50 KA	153080		2,25
Llave s/d K60	150460	50	0,40
Llave dentada K60 KA	153087		2,25
Llave s/d K70	150460	50	0,40
Llave dentada K70 KA	153087		2,25

Serie Z

Ref.	Cod.	Uni.	€/uni.
Llave s/d z15	150340	50	0,40
Llave dentada z15	153000		2,25
Llave s/d z20	150350	50	0,40
Llave dentada z20 KD	153007		2,25
Llave dentada z20 KA	153014		2,25
Llave s/d z25	150380	50	0,40
Llave dentada z25 KD	153020		2,25
Llave dentada z25 KA	153021		2,25
Llave s/d z35	150410	50	0,40
Llave dentada z35	153028		2,25
Llave dentada z35 KA	153035		2,25
Llave s/d z45	150440	50	0,40
Llave dentada z45	153042		2,25
Llave dentada z45 KA	153045		2,25
Llave s/d z55	150440	50	0,40
Llave dentada z55	153042		2,25
Llave dentada z55 KA	153045		2,25

Serie Tifón

Ref.	Cod.	Uni.	€/uni.
Llave s/d TF15	151280	50	0,41
Llave dentada TF15	153098		2,30
Llave s/d TF20	151280	50	0,41
Llave dentada TF20	153098		2,30
Llave s/d TF25	151281	50	0,41
Llave dentada TF25	153105		2,30
Llave s/d TF30	151282	50	0,41
Llave dentada TF30	153112		2,30
Llave s/d TF40	151283	50	0,41
Llave dentada TF40	153119		2,30
Llave s/d TF50	151284	50	0,41
Llave dentada TF50	153126		2,30
Llave s/d TF60	151284	50	0,41
Llave dentada TF60	153126		2,30

Inox / Max 50

Ref.	Cod.	Uni.	€/uni.
Llave s/d Inox 30	150390	50	0,40
Llave dentada Inox30KA	153066		2,25
Llave s/d Inox 40	150420	50	0,40
Llave dentada Inox40KA	153073		2,25
Llave s/d Inox 50	150450	50	0,40
Llave dentada Inox50KA	153080		2,25
Llave s/d Inox 60	150460		0,40
Llave dentada Inox60KA	153087		2,25
Llave s/d Inox Top	151995		3,07
Llave dentada Inox top	153270		4,36
Llave s/d Inox Cable	150450	50	0,40
Llave dentada Inox Cable	153080		2,25
Llave s/d Max 50	150450	50	0,40
Llave dentada Max50	153080		2,25

Serie Steelus

Ref.	Cod.	Uni.	€/uni.
Llave s/d ST20	151350	50	0,34
Llave s/d ST25	151350	50	0,34
Llave s/d ST30	151360	50	0,34
Llave s/d ST40	151360	50	0,34
Llave s/d ST50	151370	50	0,34
Llave s/d ST60	151370	50	0,34

Diseño y combinación

Ref.	Cod.	Uni.	€/uni.
Llave s/d WP45	151740	50	0,40
Llave s/d LM40 L	151728	50	0,40
Llave s/d Circular	449020	50	1,76

CILINDROS

Ref.	Cod.	Uni.	€/uni.
Llave dentada cilindro WX1000	900560		22,68
Llave adicional WX1000	900555		9,07
Llave dentada cilindro WX	900550		20,81
Llave adicional WX	900540		7,65
Llave s/d IR M	151764		2,04
Llave s/d M	151763		1,50
Llave dentada serie Indium	153470		6,35
Llave dentada serie Platinum M	153430		5,06
Llave s/d serie NK1000	151968		2,14
Llave dentada serie NK1000	153244		5,19
Llave s/d serie M2	151761	50	1,60
Llave dentada serie M2	153158		5,06
Llave dentada cilindro Huno	153300		4,49
Llave adicional cilindro Huno	153305		4,49
Llave dentada cilindro F5S	153310		2,18
Llave s/d cilindro F5S	152005		0,34
Llave s/d serie D	151750	50	0,40
Llave dentada serie D	153140		2,25
Llave dentada serie D KA	153147		2,25
Llave s/d serie C	151940	50	0,40

CERROJOS Y CERRADURAS

Ref.	Cod.	Uni.	€/uni.
Llave dentada cerrad. C111	153091		2,25
Llave s/d cerrad. C111	150470	50	0,40
Llave s/d serie D7 (Cerrojo CS70)	151748		0,58
Llave s/d cerrad. CS126	151750	50	0,40
Llave dentada cerrad. CS126	153140		2,25
Llave s/d cerrad. CS125	151750	50	0,40
Llave dentada cerrad. CS125	153140		2,25
Llave s/d cerrojo B6	151761		1,60
Llave dentada cerrojo B6	153080		2,25
Llave s/d cerrojos B5 / D5	152005		0,34
Llave dentada cerrojo B5 / D5	153310		2,18
Llave s/d cerrojo CS88 /CS88LV	151761		1,60
Llave dentada cerrojo CS88 /CS88LV	153158		5,06

ANTIRROBOS MOTO / BICI

Ref.	Cod.	Uni.	€/uni.
Llave dentada antirrobo disco	151945		0,78
Llave s/d street	151925		0,76
Llave s/d cable spiral junior	151927		0,71

CANDADOS LOTO

Ref.	Cod.	Uni.	€/uni.
Llave s/d SF40	151930		1,48
Llave dentada SF40	153280		2,17
Llave dentada R4MK n1	153260		2,82
Llave dentada R4MK n2	153265		2,82

LLAVES IGUALES Y DE NÚMERO DETERMINADO

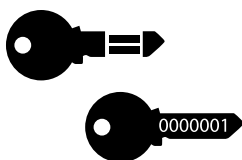

Otro de los servicios que ofrecemos a nuestros clientes es el servicio de llaves iguales, que permite abrir todas las cerraduras de una vivienda o negocio, por ejemplo, con una misma llave.

Mediante el servicio de llaves de número determinado, se fabrican llaves iguales con un número concreto que aparece en la llave y que normalmente el cliente solicita.

GRABADO LÁSER DE CANDADOS Y LLAVES



Mediante nuestro servicio de grabado láser, usted podrá personalizar los candados y llaves IFAM. Tanto empresas como particulares pueden solicitar que se grave en láser el logotipo, nombre, imagen o código alfanumérico que deseen. El grabado podrá realizarse en el cuerpo de los candados y en la cabeza de las llaves que solicite.

Ref.	Cod.	€/uni.
Recargo Marcado laser llave 09	900650	0,39
Recargo Marcado laser llave logo 09	900660	0,70
Recargo Marcado laser cuerpo 09	900670	0,67
Recargo Marcado laser cuerpo logo 09	900680	1,09
Recargo Marcado laser llave 19	900651	0,39
Recargo Marcado laser llave logo 19	900661	0,70
Recargo Marcado laser cuerpo 19	900671	0,67
Recargo Marcado laser cuerpo logo 19	900681	1,09
Recargo Marcado laser llave 39	900652	0,39
Recargo Marcado laser llave logo 39	900662	0,70

Ref.	Cod.	€/uni.
Recargo Marcado laser cuerpo 39	900672	0,67
Recargo Marcado laser cuerpo logo 39	900682	1,09
Recargo Marcado laser llave 40	900653	0,39
Recargo Marcado laser llave logo 40	900663	0,70
Recargo Marcado laser cuerpo 40	900673	0,67
Recargo Marcado laser cuerpo logo 40	900683	1,09
Recargo Marcado laser llave	900650	0,41
Recargo Marcado laser llave logo	900660	0,74
Recargo Marcado laser cuerpo	900670	0,71
Recargo Marcado laser cuerpo logo	900680	1,16

EXP. CILINDROS



Consultar valor de la dotación con IFAM

Ref.	Uni.
Expositor cilindro WX1000	1
Expositor base	1
Adhesivo Serie NK1000	1
Adhesivo Serie M+/ F6S+	1
Adhesivo Serie M/ F6S	1
Adhesivo Serie Huno	1
Adhesivo Serie F5S	1

EXP. CARTÓN PARA BLISTER



Código: 654339

Consultar valor de la dotación con IFAM

Ref.	Cl.	Cod.	Uni.	Ref.	Cl.	Cod.	Uni.
COL COMBI				Col Combi 30	■	000614A	6
Col Combi 20	■	000612A	6	Col Combi 30	■	000614B	6
Col Combi 20	■	000612B	6	Col Combi 30	■	000614N	6
Col Combi 20	■	000612N	6	Col Combi 30	■	000614R	6
Col Combi 20	■	000612R	6	Col Combi 30	■	000614P	6
Col Combi 20	■	000612P	6	Col Combi 30	■	000614V	6
Col Combi 20	■	000612V	6	SERIE CR			
				C25R		000615	12
				C35R		000617	12
				C45R		000619	12

EXP. ESCUDO D-FENDER



Código: 654358

Consultar valor de la dotación con IFAM

EXP. MIRILLA DIGITAL



Código: 654355

Consultar valor de la dotación con IFAM

Ref.	Cl.	Cod.	Uni.
Sentinel 4.0	■	067270	10
Sentinel 4.0	■	067250	10

EXP. 320X420



Código: 654340

Dotación aproximada: 500 €

Ref.	Cod.	Uni.	Ref.	Cod.	Uni.
SERIE TIFON			SERIE K		
TF15	071500	24	K15	011500	12
TF20	072000	24	K20	012000	12
TF25	072500	12	K25	012500	12
TF30	073000	24	K30	013000	12
TF40	074000	30	K40	014000	12
TF50	075000	18	K50	015000	6
TF60	076000	12	K60	016000	6
TF20AL	072010	12	K20AL	012010	12
TF25AL	072510	12	K25AL	012510	12
TF30AL	073010	24	K30AL	013010	12
TF40AL	074010	24	K40AL	014010	12
TF50AL	074010	12	K50AL	015010	12

EXP. 300X210



Código: 654345

Dotación aproximada: 250 €

Ref.	Cod.	Uni.
SERIE TIFON		
TF20	072000	24
TF25	072500	12
TF30	073000	12
TF40	074000	12
TF50	075000	12
TF60	076000	6

EXP. DISCO FRENO



Código: 654350

Consultar valor de la dotación con IFAM

EXP. PANEL



Código: 654365

Dotación aproximada: 2000 €



- 102 CANDADOS LOTO
- 104 PINZAS DE BLOQUEO
- 105 BLOQUEOS MECÁNICOS
- 106 BLOQUEOS ELÉCTRICOS
- 107 BLOQUEOS DE VÁLVULAS
- 109 OTROS PRODUCTOS LOTO



**SEGURIDAD
INDUSTRIAL**

SF40



Ref.	Cl.	Cod.	A	B	C	D	L		Pack	Uni.	€/uni.
ARCO NORMAL ACERO											
SF40 AN	■	044700	38	44	38	6	15,5			10	13,43
SF40 AN	■	044740	38	44	38	6	15,5			10	13,43
SF40 AN	■	044780	38	44	38	6	15,5			10	13,43
SF40 AN	■	044820	38	44	38	6	15,5			10	13,43
SF40 AN	■	044860	38	44	38	6	15,5			10	13,43
SF40 AN	■	044900	38	44	38	6	23			10	13,43
SF40 AN	□	044660	38	44	38	6	23			10	13,43
ARCO NORMAL ACERO INOXIDABLE											
SF40 IN	■	044710	38	44	38	6	23			10	13,77
SF40 IN	■	044750	38	44	38	6	23			10	13,77
SF40 IN	■	044790	38	44	38	6	23			10	13,77
SF40 IN	■	044830	38	44	38	6	23			10	13,77
SF40 IN	■	044870	38	44	38	6	23			10	13,77
SF40 IN	■	044910	38	44	38	6	23			10	13,77
SF40 IN	□	044670	38	44	38	6	23			10	13,77

Ref.	Cl.	Cod.	A	B	C	D	L		Pack	Uni.	€/uni.
ARCO NORMAL NYLON											
SF40 PN	■	044720	38	44	38	6	29			10	13,43
SF40 PN	■	044760	38	44	38	6	29			10	13,43
SF40 PN	■	044800	38	44	38	6	29			10	13,43
SF40 PN	■	044840	38	44	38	6	35			10	13,43
SF40 PN	■	044880	38	44	38	6	35			10	13,43
SF40 PN	■	044920	38	44	38	6	35			10	13,43
SF40 PN	□	044680	38	44	38	6	35			10	13,43
ARCO LARGO NYLON											
SF40 PL	■	044726	38	44	72	6	23			10	14,08
SF40 PL	■	044766	38	44	72	6	23			10	14,08
SF40 PL	■	044806	38	44	72	6	29			10	14,08
SF40 PL	■	044846	38	44	72	6	29			10	14,08
SF40 PL	■	044886	38	44	72	6	29			10	14,08
SF40 PL	■	044926	38	44	72	6	29			10	14,08
SF40 PL	□	044686	38	44	72	6	29			10	14,08

CANDADOS LOTO

- Cuatro materiales de arco disponibles: acero tratado, acero inoxidable, nylon, cable.
- Cuerpo fabricado en polímero altamente aislante ABS. resistente a los impactos, rayos ultravioleta, corrosión y temperaturas extremas (de -40°C a +160°C).
- SF40 con arco de nylon: candado antichispa, dieléctrico, ideal para la industria química, minería, instalaciones militares y energéticas y entornos inflamables o explosivos.
- SF40 cable. Diámetro del cable 3,4 mm, ideal para bloquear dispositivos de consignación con orificios de un diámetro máximo de 6,5mm. Candado recomendado para bloquear maquinaria cuando el acceso a la zona de bloqueo es complicada por falta de espacio.
- Sistema de retención de llave con el candado abierto.
- Incluye pegatinas para señalización de la zona peligrosa que el candado protege.
- Se suministra con 1 llave. Llave compatible con candados Col40.
- 7 colores disponibles: rojo, azul, verde, amarillo, negro, naranja blanco.

FUNDAS PARA LLAVES



Fundas de silicona para las cabezas de las llaves de los candados SF40 y COL40. Permiten identificar cada candado con su usuario y facilitar las tareas de bloqueo y etiquetado en instalaciones industriales. Disponibles en 7 colores.

Fundas de silicona para llaves LOTO
Códigos :
479810 (blanco), 479815 (rojo),
479820 (azul), 479825 (amarillo),
479830 (verde), 479835 (negro),
479840 (naranja). **0,82 €/ud**

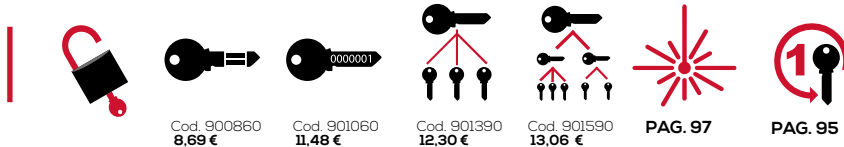

Cod. 900860
8,69 €

Cod. 901060
11,48 €

Cod. 901390
12,30 €

Cod. 901590
13,06 €

PAG. 97

PAG. 95

Ref.	Cl.	Cod.	A	B	C	D	L		Pack	Uni.	€/uni.
ARCO LARGO ACERO											
SF40 AL	■	044706	40	44	72	6,5	21			10	14,08
SF40 AL	■	044756	40	44	72	6,5	21			10	14,08
SF40 AL	■	044786	40	44	72	6,5	21			10	14,08
SF40 AL	■	044826	40	44	72	6,5	21			10	14,08
SF40 AL	■	044866	40	44	72	6,5	21			10	14,08
SF40 AL	■	044906	40	44	72	6,5	21			10	14,08
SF40 AL	□	044666	40	44	72	6,5	21			10	14,08
ARCO DELGADO NYLON											
SF40 PD	■	044718	35	45	38	4,7	21			10	13,43
SF40 PD	■	044758	35	45	38	4,7	21			10	13,43
SF40 PD	■	044798	35	45	38	4,7	21			10	13,43
SF40 PD	■	044838	35	45	38	4,7	21			10	13,43
SF40 PD	■	044878	35	45	38	4,7	21			10	13,43
SF40 PD	■	044918	35	45	38	4,7	21			10	13,43
SF40 PD	□	044678	35	45	38	4,7	21			10	13,43
ARCO DELGADO INOX											
SF40 ID	■	044714	35	45	38	3,6	20,5			10	13,77
SF40 ID	■	044794	35	45	38	3,6	20,5			10	13,77

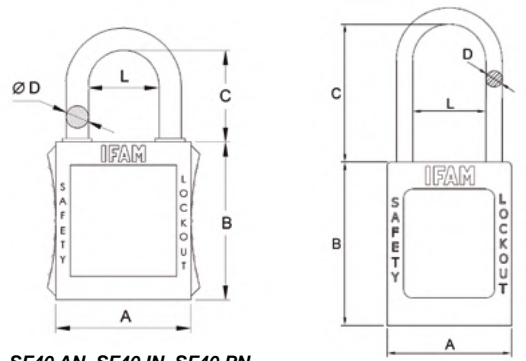

SF40 AN, SF40 IN, SF40 PN
SF40 PL, SF40AL, SF40 CABLE

SF40PD, SF40 ID

Ref.	Cl.	Cod.	A	B	C	D	L		Pack	Uni.	€/uni.
ARCO CABLE											
SF40 Cable	■	044950	38	44	80	3,5	37,5			10	15,00
SF40 Cable	■	044951	38	44	80	3,5	37,5			10	15,00
SF40 Cable	■	044952	38	44	80	3,5	37,5			10	15,00
SF40 Cable	■	044953	38	44	80	3,5	37,5			10	15,00

SEGURIDAD
INDUSTRIAL

K40AB75

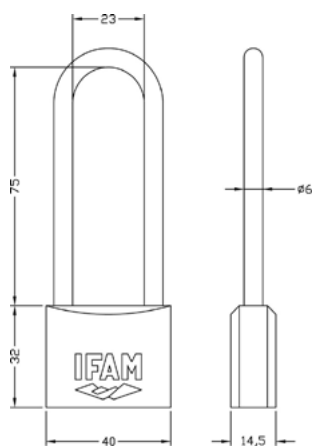

Ref.	Cod.	Pack	Uni.	€/uni.
K40AB75	014050		12	9,04
K40AB75 KA	014055		12	11,26
K40AB75 KN	014057		12	11,97

PINZAS DIELECTRICAS



- Fabricadas en polipropileno especialmente tratado para hacerlas resistentes a la degradación producida por agentes químicos.
- Totalmente dieléctricas, ideales para bloquear la fuente de alimentación eléctrica de maquinaria y equipos industriales.
- Uso muy sencillo. Se abren y se cierran deslizando la pestaña central.
- Se bloquean con hasta 4 candados LOTO, por lo que es ideal para tareas de consignación llevadas a cabo por equipos de varias personas. Hasta que no se retira el último candado, la máquina o equipo permanecen bloqueados por estos dispositivos.
- Dos diámetros de arco disponibles: 3mm y 6 mm.



PAG. 97

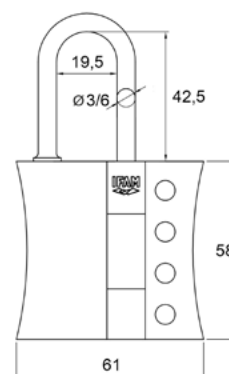

Ref.	Cod.	Pack	Uni.	€/uni.
Pinza dieléctrica Ø 3	090170		10	8,77
Pinza dieléctrica Ø 6	090180		10	8,77

PORT. MÚLTIPLE 13 CANDADOS



- Mordaza de acero tratado.
- Cuerpo revestimiento de polipropileno aislante para ser utilizado en entornos de riesgo químico o de altas temperaturas.
- Capacidad para colocar a la vez hasta 13 candados con un grosor de arco máximo de 9,5 mm.
- Diámetro interior de la mordaza: 22,5 mm.



PAG. 97

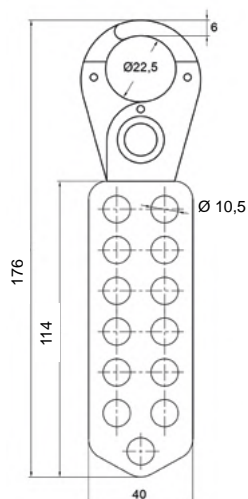

Ref.	Cod.	Pack	Uni.	€/uni.
Portacandados Múltiple 13 candados	090155		1	11,33

PORT. MÚLTIPLE CABLE Ø3



- Portacandados ideal para proteger paneles con múltiples disyuntores de manera rápida y eficaz.
- Cable de acero trenzado de 3 mm. de espesor y 180 mm. de longitud.
- Dispositivo ergonómico de polietileno para facilitar el ajuste del cable.
- Bloque con hasta 5 candados con un diámetro de arco máximo de 8 mm.
- Elemento de seguridad para las personas y señalización en trabajos de mantenimiento en instalaciones productivas.



PAG. 97

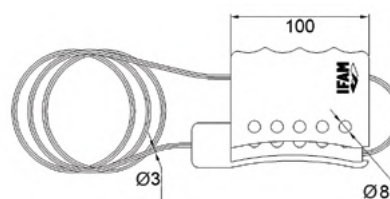

Ref.	Cod.	Pack	Uni.	€/uni.
Portacandados Múltiple Cable Ø3	000467		4	22,36

PORT. MÚLT. CABLE Ø6



- Portacandados ideal para proteger paneles de múltiples disyuntores y bloqueadores de válvulas ubicados unos junto a otros.
- Dispositivo ergonómico de polietileno para facilitar el ajuste del cable.
- Cable de acero trenzado resistente y a la vez flexible para facilitar el ajuste. Revestimiento de plástico transparente para evitar la corrosión ambiental y la producida por agentes químicos.
- Diámetro del cable: 6 mm.
- Longitud del cable: 2 metros.
- Capacidad de hasta 4 candados de 8mm máximo de grosor de arco.
- Incluye pegatinas para señalización de la zona peligrosa protegida.
- Compatible con cualquier candado LOTO de IFAM (SF40, Col40, K40AB75).



PAG. 97

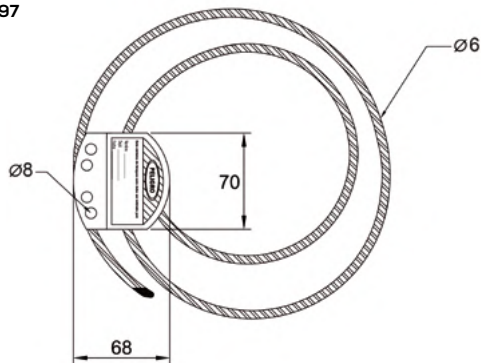

Ref.	Cod.	Pack	Uni.	€/uni.
Port. Múltip. Cable Ø 6	090300		5	23,93

BLOQ. MAGNETOTÉRMICO EXT.

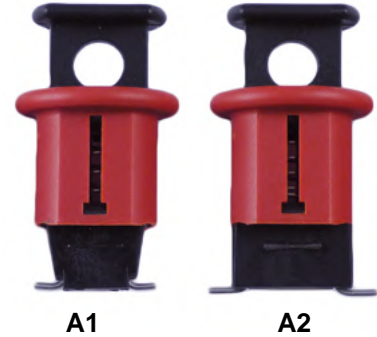

- Dispositivos diseñados para bloquear interruptores magnetotérmicos en un cuadro de mandos.
- Fabricados en nylon con carga de fibra de vidrio al 30% para dotarlos de mayor resistencia.
- Pasadores y tornillos de acero inoxidable.
- Resistentes a las sustancias químicas y temperaturas extremas.
- Disponibles para interruptores individuales y multipolares.
- Ajuste mediante sistema de pulsador / tirador. No se precisan herramientas adicionales.
- Bloqueo mediante un candado con diámetro de arco máximo de 6 mm.

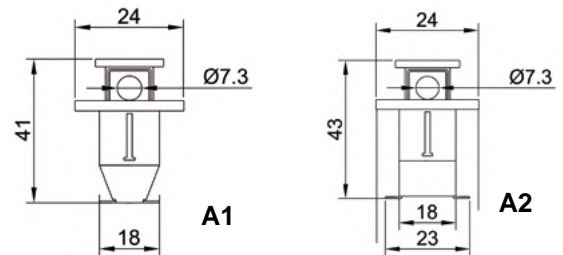

Ref.	Cod.	Pack	Uni.	€/uni.
Bloqueo para interruptor magnetotérmico A1	090200		10	8,21
Bloqueo para interruptor magnetotérmico A2	090220		10	8,21

BLOQUEOS DE VÁLVULAS

BLOQ. MAGNETOTÉRMICO DE EJE

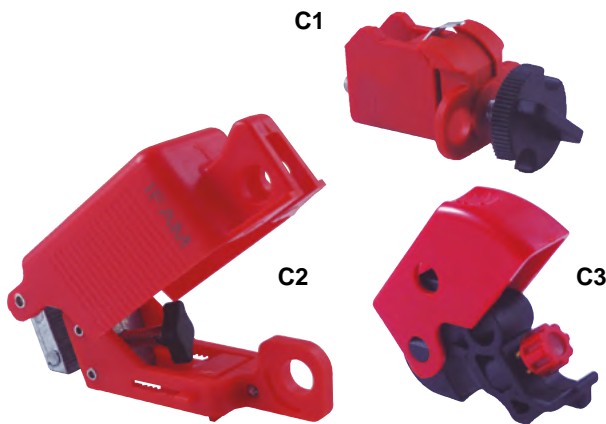

- Dispositivos diseñados para bloquear interruptores de diferentes tamaños en un cuadro de mandos.
- Fabricados en nylon con carga de fibra de vidrio al 30% para dotarlos de mayor resistencia.
- Pasadores y tornillos de acero inoxidable.
- Resistentes a las sustancias químicas y temperaturas extremas.
- Disponibles para interruptores individuales y multipolares.
- Ajuste mediante sistema de tornillo.
- Bloqueo mediante un candado con diámetro de arco máximo de 6 mm.

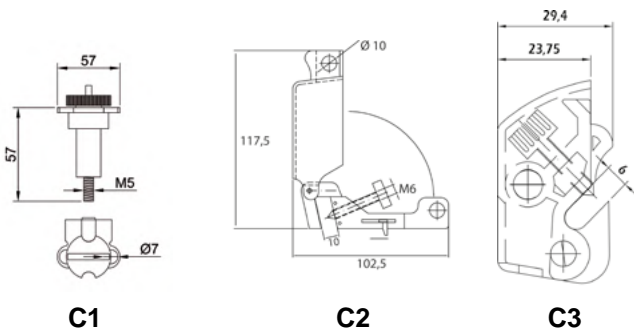

Ref.	Cod.	Pack	Uni.	€/uni.
Bloqueo para interr. magnetotérmico eje C1	090230		10	8,21
Bloqueo para interr. magnetotérmico eje C2	090232		10	14,13
Bloqueo para interr. magnetotérmico eje C3	090231		10	10,03

BLOQ. VÁLVULAS COMPUERTA



- Diseñados en 5 tamaños diferentes para adaptarse a cualquier tipo de válvula de compuerta: Ø 65 mm., Ø 130 mm., Ø 170 mm., Ø 255 mm., Ø 330 mm.
- Fabricados en polímero ABS, altamente resistente a los impactos y al desgaste por abrasión.
- Resistente a temperaturas entre -40°C y 180° C.
- Bloqueo mediante un candado con diámetro de arco máximo de 8,5 mm.
- Incluyen etiquetas adhesivas de señalización de la válvula protegida por el sistema de bloqueo.

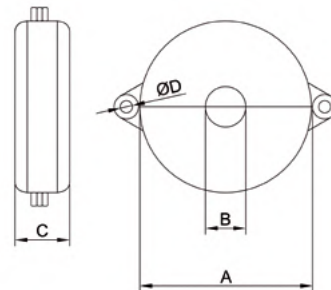

Ref.	Cod.	A	B	C	D	Pack	Uni.	€/uni.
Bloq. válvulas compuerta 25-64	090340	65	15	30	9		6	14,05
Bloq. válvulas compuerta 64-127	090350	130	40	40	9		3	26,43
Bloq. válvulas compuerta 127-165	090360	170	65	45	9		3	26,89
Bloq. válvulas compuerta 165-254	090370	255	90	60	9		1	37,38
Bloq. válvulas compuerta 254-330	090380	330	95	70	9		1	75,22

BLOQUEO VÁLVULAS 1/4 VUELTA



- Diseñados para bloquear la llave de paso de accionamiento de válvulas de 1/4 de vuelta.
- Fabricados en poliamida altamente resistente a los golpes y el desgaste. También posee una alta capacidad aislante a las temperaturas extremas.
- Disponibles en 2 tamaños:
 - Para llaves de paso entre 6,5 y 65 mm. o tuberías de diámetros entre 14,5 y 52,5 mm.
 - Para llaves de paso hasta 205 mm. o tuberías con diámetros entre 50 y 200 mm.
- Resistente a temperaturas entre -40°C y 180° C.
- Bloqueo con hasta 3 candados con diámetro de arco máximo de 8,5 mm.

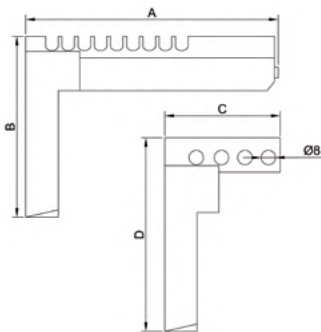

Ref.	Cod.	A	B	C	D	Pack	Uni.	
Bloqueo válvulas 1/4 vuelta A1	090320	140	100	64	105		2	27,95
Bloqueo válvulas 1/4 vuelta A2	090330	305	215	115	220		2	52,42

BLOQ. VÁLVULAS BRAZO DOBLE



- Diseñado para bloquear la llave de paso de diferentes tipos de válvulas.
- Máxima sujeción garantizada, gracias a los dientes de acero que sujetan la válvula en la posición correcta y al diseño de eje rotatorio, que permite ajustar el dispositivo al máximo.
- Fabricado en poliamida de alta resistencia a los golpes y al desgaste. También posee una alta capacidad aislante a temperaturas entre -40°C y 180° C.
- Las partes metálicas están fabricadas en acero inoxidable.
- Se adaptan a anchuras de manilla de hasta 45 mm. con un espesor máximo de 25 mm.
- Bloqueo con hasta 2 candados con diámetro de arco máximo de 8,5 mm.

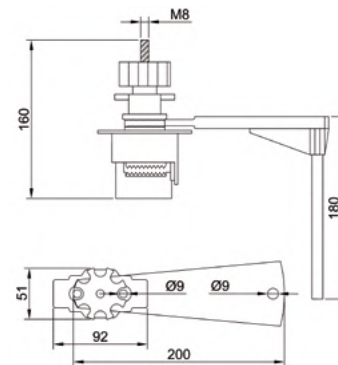

Ref.	Cod.	Pack	Uni.	€/uni.
Bloqueo para válvulas de brazo doble	090400		2	102,57

BLOQ. ELEMENTOS NEUMÁTICOS

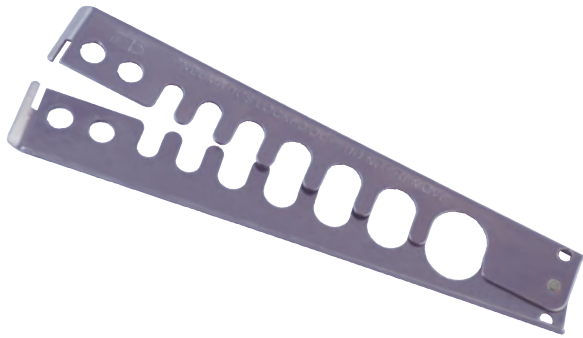

- Bloqueo para elementos neumáticos y boquillas de gas/aire de diferentes diámetros.
- Fabricado en acero inoxidable para evitar problemas de corrosión y poder utilizarse a la intemperie.
- Cuenta con 7 orificios con diámetros de entre 7 y 20 mm., lo que le convierte en compatible con la mayoría de elementos neumáticos utilizados en cualquier fábrica o instalación industrial.
- Se puede bloquear hasta con dos candados de diámetro de arco máximo 8 mm.

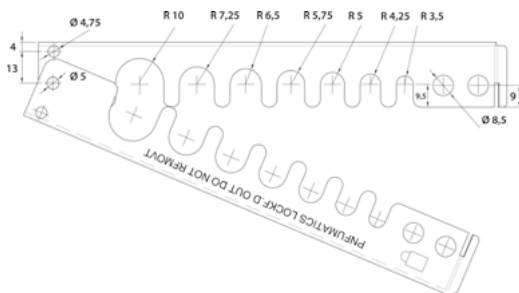

Ref.	Cod.	Pack	Uni.	€/uni.
Bloqueo para elementos neumáticos B	090460		10	18,57

BLOQUEO GAS/AIRE



- Sistema para válvulas sin accesorios de manejo (volantes, palancas, llaves de paso, etc.) que no son sencillas de inmovilizar con otros elementos de bloqueo.
- Válida para válvulas cuya conexión para accesorios de manejo sea de 25 ó 35 mm.
- Fabricado en resinas de alta resistencia preparadas para soportar temperaturas extremas, corrosión, agentes químicos y rayos ultravioleta.
- Tamaño compacto y facilidad de uso.
- El dispositivo se bloquea con un único candado de arco de diámetro máximo de 9 mm.

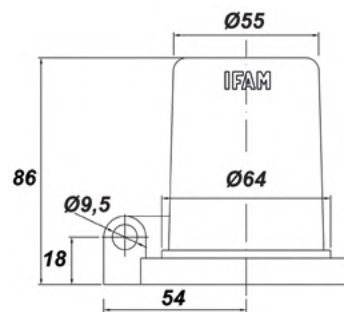

Ref.	Cod.	Pack	Uni.	€/uni.
Bloqueo válvulas de gas/aire 25 /35mm	090485		6	14,50

CAJA BLOQUEO 14 CANDADOS



- Las cajas de bloqueo son ideales para los grupos encargados de tareas de mantenimiento que trabajen por turnos, con horarios escalonados o mediante subcontrata.
- La caja de bloqueo sirve para guardar hasta 12 candados de consignación, llaves, etiquetas y demás elementos del equipo necesarios durante las operaciones de reparación, mantenimiento o supervisión de la maquinaria.
- La caja se cierra con hasta 14 los candados de consignación de los miembros del grupo. Así se impide que trabajadores no autorizados a realizar tareas de mantenimiento de maquinaria y equipos pueden acceder a este material de consignación.



PAG. 97

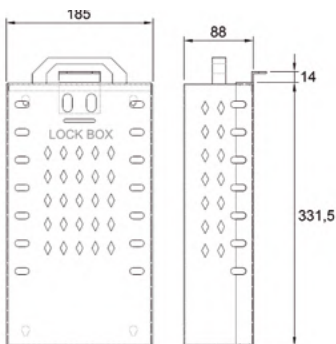

CAJA MURAL



- Fabricada en polímero de alta resistencia a los componentes químicos y altas temperaturas.
- Incluye 6 ganchos para guardar llaves de candados LOTO.
- La cubierta plástica abatible puede bloquearse con hasta candados con un grosor de arco máximo de 6,5mm.
- Incluye agujeros para su fijación a la pared.



PAG. 97

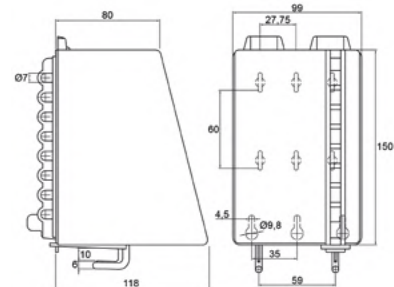

Ref.	Cod.	Pack	Uni.	€/uni.
Caja bloqueo vertical 14 candados	090545		1	159,55

Ref.	Cod.	Pack	Uni.	€/uni.
Caja Mural	090548		1	43,96

pag. **112**

**CADENAS ANTIRROBO
Y ANCLAJES**

pag. **118**

ANTIRROBOS DE RÓTULAS

pag. **119**

ANTIRROBOS DE DISCO

pag. **127**

OTROS ANTIRROBOS DE MOTO

**ANTIRROBOS
DE MOTO**

TOP GIANT



- Cuerpo de acero endurecido.
- Eslabones de acero aleado.
- Arco de acero endurecido anticizalla de 14 mm. de diámetro.
- Eslabones con sección hexagonal con 14 mm.
- Bombillo de seguridad blindado por dos escudos de acero endurecido.
- Cadena de acero cementado H14.
- Alta resistencia a la oxidación.
- Incluye 3 llaves de puntos de seguridad.
- Dos medidas: 1,20m y 1,60m.

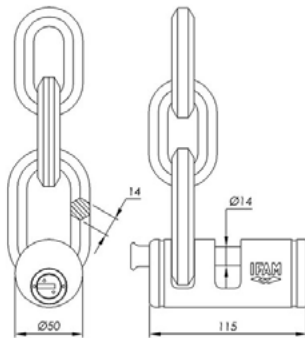

Ref.	Cod.	IPL		Pack	Uni.	€/uni.
Top Giant 120	053120	10	1,2 m		1	200,68
Top Giant 160	053160	10	1,6 m		1	212,93

H14



- Cadena de acero aleado al manganeso de alta resistencia.
- Resistencia a la tracción superior a 15 tm.
- Eslabones con sección hexagonal con 14 mm.
- Espacio interior de los eslabones: 20 mm.
- Baño de níquel de alta durabilidad frente a la oxidación.
- Excelente flexibilidad.
- Forrada con tela resistente de nylon negro.
- Último eslabón más largo para facilitar el perfecto acoplamiento de los candados IFAM de alta seguridad.
- Disponible en dos longitudes: 1,20m y 1,60m

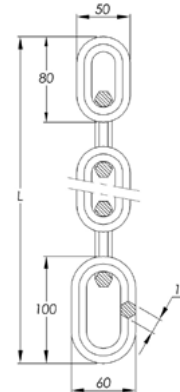

Ref.	Cod.		IPL	Pack	Uni.	€/uni.
H14x120	000885	1,2 m	10		1	85,04

CADENAS ANTIRROBO Y ANCLAJES

CHECKERED FLAG



- Eslabones de 10mm de grosor.
- Eslabones de acero templado para una gran resistencia al corte.
- Último eslabon con mayor diámetro para proporcionar un máximo ajuste cuando la cadena se cierra con un candado.
- Forrada con tela de nylon de gran resistencia para evitar el roce con la moto.
- Disponible en dos longitudes: 1,20m y 1,60m.

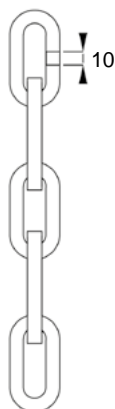

Ref.	Cod.		IPL	Pack	Uni.	€/uni.
Checkered flag 120	000878	1,2 m	7		1	12,21
Checkered flag 160	000879	1,6 m	7		1	16,00

BLACK FLAG



- Eslabones de acero zincado para prevenir la corrosión
- Forrada con tela de nylon de gran resistencia para evitar el roce de los eslabones con la moto.
- Diámetro del eslabón: 8mm
- Espacio interior de los eslabones: 17 mm.
- Disponible en 3 tamaños: 1.20m, 1.60m y 2m
- Excelente flexibilidad.



Ref.	Cod.		IPL	Pack	Uni.	€/uni.
Black Flag 120	000850	1,2 m	6		1	11,33
Black Flag 160	000852	1,6 m	6		1	14,96
Black Flag 200	000854	2 m	6		1	18,57

M10



- Cadena de acero aleado de alta resistencia.
- Resistencia a la tracción superior a 8 toneladas.
- Forrada con tela protectora de nylon negro.
- Excelente flexibilidad.
- Último eslabón más largo para facilitar el perfecto acoplamiento de los candados IFAM de alta seguridad.
- Eslabones con sección cuadrada de 10 mm.
- Espacio interior de los eslabones: 16 mm.

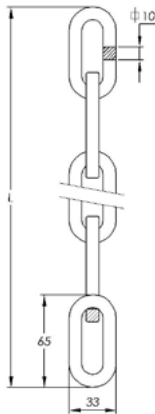

Ref.	Cod.		IPL	Pack	Uni.	€/uni.
M10x120	000881	1,2 m	8		1	32,83
M10x160	000882	1,6 m	8		1	37,16
M10x200	000883	2 m	8		1	53,93

C10



- Eslabones de sección cuadrada en acero zincado para prevenir la oxidación.
- Longitud: 120 cm.
- Grosor de los eslabones: 10mm.
- Incluye dos llaves de regata.
- Sistema de retención de llave en la cerradura con el antirrobo abierto.
- Protección de la cerradura con pestañas de plástico para evitar la entrada de polvo y humedad.
- Funda de nylon para proteger la moto de roces con los eslabones.

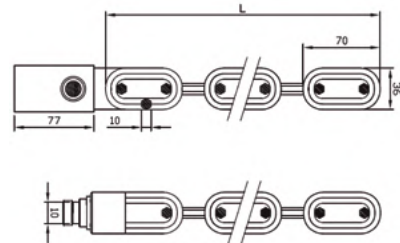

Ref.	Cod.		IPL	Pack	Uni.	€/uni.
C10	000893	1,2 m	8		1	33,45

CADENAS ANTIRROBO Y ANCLAJES

KIT M10 + HÉRCULES A



CADENA M10

- Cadena de acero aleado de alta resistencia.
- Resistencia a la tracción superior a 8 toneladas.
- Eslabones con sección cuadrada de 10 mm.

CANDADO HÉRCULES A

- Grado 3 según norma EN12320.
- Cuerpo de acero carbonitrurado con revestimiento de níquel antioxidación.
- Arco de acero aleado al cromo-níquel-molibdeno templado y cromado.
- Protector de arco anticizalla y antipalanca.
- Sistema de doble enganche por bolas de acero.

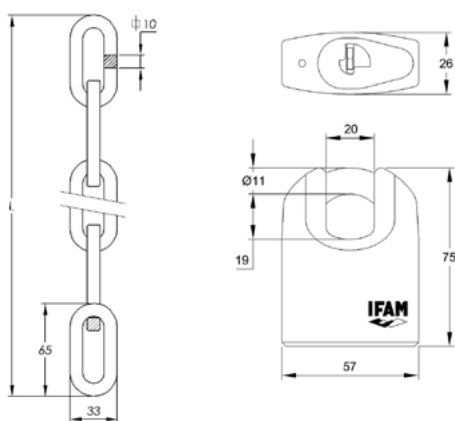

Ref.	Cod.	IPL	Pack	Uni.	€/uni.
Kit M10x120 + Hércules A	052120	9		1	97,15
Kit M10x160 + Hércules A	052160	9		1	100,52
Kit M10x200 + Hércules A	052170	9		1	113,55

KIT BLACK FLAG + ARMOURED



CADENA BLACK FLAG

- Eslabones de acero zincado para prevenir la corrosión
- Eslabones de sección cuadrada de 8 mm. de diámetro.
- Disponible en 3 tamaños: 1.20m, 1.60m y 2m.

CANDADO ARMOURED S

- Grado 4 según norma EN12320.
- Cuerpo de latón cubierto de coraza de acero endurecido y cromado.
- Condena de acero endurecido y cromado.
- Cilindro de latón con protección anti-taladro.
- Se suministra con 2 llaves de puntos de seguridad.

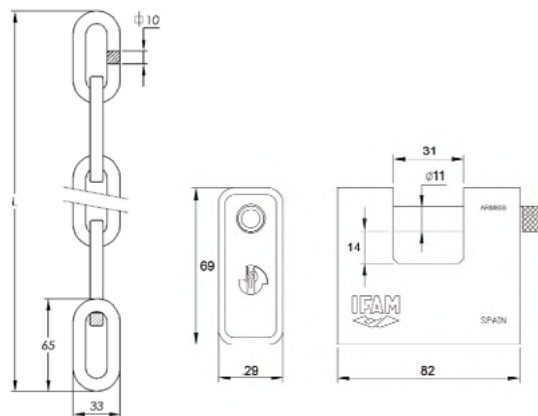

Ref.	Cod.	IPL	Pack	Uni.	€/uni.
Kit Black Flag 120 + ARM 80 S	052110	8		1	39,70
Kit Black Flag 160 + ARM 80 S	052112	8		1	42,51
Kit Black Flag 200 + ARM 80 S	052114	8		1	45,32

KIT BLACK FLAG + SPEED TRAP



CADENA BLACK FLAG

- Eslabones de acero zincado para prevenir la corrosión
- Eslabones de sección cuadrada de 8 mm. de diámetro.
- Disponible en 3 tamaños: 1.20m, 1.60m y 2m.

ANTIRROBO SPEED TRAP

- Cuerpo de acero templado, cubierto con carcasa de PVC para protegerlo de roces con la moto y del desgaste en el exterior.
- Anti-corte, anti-taladro, anti-cizalla, anti-picking y anti-extracción.
- Incluye 3 llaves
- Pasador de acero templado y cromado de 13.5mm.

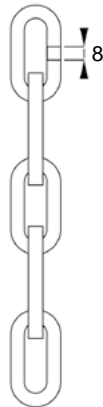

Ref.	Cod.	IPL	Pack	Uni.	€/uni.
Kit Black Flag 120 + Speed Trap	052116	8		1	31,57
Kit Black Flag 160+ Speed Trap	052117	8		1	34,38
Kit Black Flag 200+ Speed Trap	052118	8		1	37,17

AS1



- El complemento perfecto para los antirrobos de cadena IFAM a la hora de proteger su moto.
- Anilla de aleación de acero de 14 mm. de diámetro.
- Nivel de dureza de la anilla 55-58 HRC, que le hace especialmente resistente a los ataques.
- Base de acero de 6 mm. de espesor, con resistencia extra anti-taladro.
- Incluye tornillos de anclaje de diámetro 16 para su fijación permanente en superficie de hormigón.

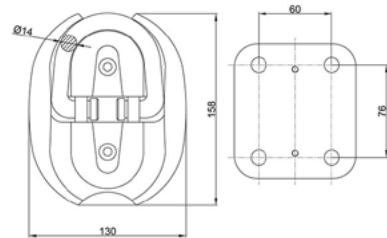

Ref.	Cod.	IPL	Pack	Uni.	€/uni.
AS1	000483	10		1	52,30

CADENAS ANTIRROBO Y ANCLAJES

PIT STOP



- Anclaje de suelo para motos. Válido también para su colocación en la pared.
- Doble arco de acero de 5 mm de espesor para una mayor protección.
- Recubierto con pintura especialmente resistente a los roces y a la oxidación, lo que le hace válido para su uso en exteriores.
- Compatible con todas las cadenas de IFAM
- Instalación sencilla. Incluye todos los componentes para su colocación.
- Distancia entre los orificios de anclaje: 110mm
- Disponible en dos colores: rojo y negro.

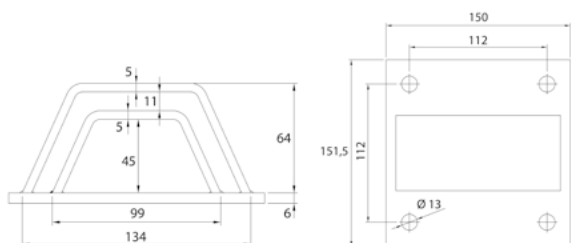

Ref.	Cl.	Cod.	IPL	Pack	Uni.	€/uni.
Pit Stop	■	000482R	8		1	29,30
Pit Stop	■	000482N	8		1	29,30

STOP & GO



- Válido para asegurar vehículos de dos ruedas en garajes, sótanos, aparcamientos privados, etc.
- Apto para su montaje en el suelo o en paredes.
- Incluye todos los elementos necesarios para su instalación.
- Chapa de acero soldada de 5 mm de espesor.
- Distancia entre ejes: 86.5mm
- Disponible en 2 colores: negro y rojo.
- Recubierto por una gruesa capa de pintura para evitar su oxidación.
- Válido para su uso tanto en interior como en exterior.

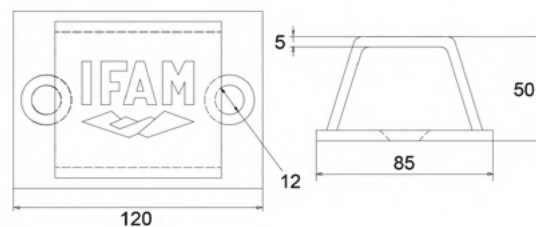

Ref.	Cl.	Cod.	IPL	Pack	Uni.	€/uni.
Stop and Go	■	000481R	7		1	19,76
Stop and Go	■	000481N	7		1	19,76

BASIC



- Antirrobo por sistema de rótulas con revestimiento de plástico para evitar rozaduras.
- Gran flexibilidad de las rótulas, que hace que se pueda enrollar fácilmente para su transporte en la moto.
- Se suministra con dos llaves tubulares con miles de combinaciones.
- Dos longitudes: 1 m. (Basic 100) y 1,20 m. (Basic 120).

Ref.	Cod.		IPL	Pack	Uni.	€/uni.
Basic 100	048100	1 m	6		1	15,52
Basic 120	048120	1,2 m	6		1	16,76

WHEELIE



- Antirrobo de rótulas con alarma de 110dB incorporada a la cerradura.
- Rótulas de 2.5 mm de espesor. Las rótulas se solapan para mayor protección del cable interior de acero trenzado, de 5mm de espesor.
- Cubierta de resistente PVC para evitar el roce de las rótulas con la moto.
- Cerradura de discos fabricada en acero y con sistema anti-ganzúa. Incluye tapa para prevenir la entrada de humedad y suciedad.
- Se suministra con 3 llaves de discos.
- Disponible en 3 tamaños: 1m, 1.20m y 1.50m
- Incluye 2 baterías de botón de 3V CR2032
- Excelente flexibilidad.



Ref.	Cod.		IPL	Pack	Uni.	€/uni.
Wheelie 100	046500	1 m	9		1	43,78
Wheelie 120	046510	1,2 m	9		1	45,08
Wheelie 150	046520	1,5 m	9		1	47,28

SLIDE



- Rótulas de 3mm de espesor. Las rótulas se solapan para mayor protección del cable interior de acero trenzado, de 5mm de espesor.
- Cubierta de resistente PVC para evitar el roce de las rótulas con la moto.
- Cerradura de acero anti-ganzúa con llave de regata.
- Se suministra con 3 llaves.
- Disponible en 1m, 1.20m y 1.50m
- Excelente flexibilidad

Ref.	Cod.		IPL	Pack	Uni.	€/uni.
Slide 100	046400	1 m	7		1	20,39
Slide 120	046410	1,2 m	7		1	22,38
Slide 150	046420	1,5 m	7		1	25,54

DISK GIANT 80



- Cuerpo robusto de acero carbonitrurado y con una capa de pintura especial para su protección.
- Pasador de acero templado y cromado de 15 mm. de diámetro.
- Sistema de cierre de doble bloqueo de alta seguridad.
- Bombillo de puntosblindado por dos escudos de acero endurecido.
- 3 llaves reversibles de puntos con millones de combinaciones.
- Diseñado para un perfecto bloqueo de la rueda delantera.
- Incluye funda resistente de tela, cable recordatorio y soporte.
- Llave compatible con: candados Hércules A y Hércules B.

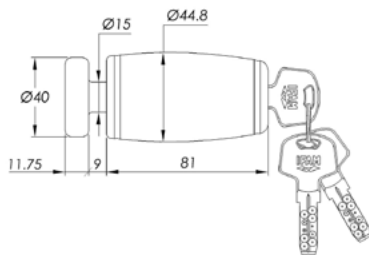

Ref.	Cod.	IPL	Pack	Uni.	€/uni.
Disk Giant 80	053093	10		1	112,14

ROOKIE



- Cuerpo con doble anclaje de refuerzo en V.
- Cuerpo de aleación de zinc.
- Cerradura automática de llave de puntos con miles de combinaciones y pasador anti-taladro.
- Pasador de acero endurecido. Diámetro: 5,5 mm.
- Disponible en 3 colores: negro, amarillo y rojo.
- Recubierto por una gruesa capa de pintura para evitar su oxidación.
- Válido para su uso tanto en interior como en exterior.
- Se suministra con tres 3 llaves de puntos de seguridad.
- Llave compatible con antirrobo Wild Card y Custom Steel 50.

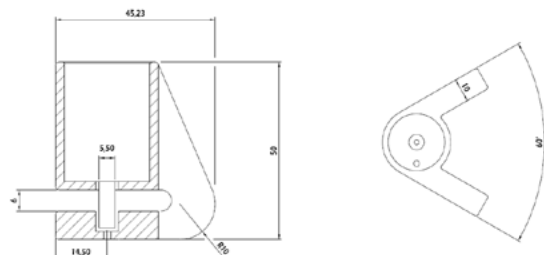

Ref.	Cl.	Cod.	Pack	Uni.	€/uni.
Rookie		053010A		12	17,06
Rookie		053010N		12	17,06
Rookie		053010R		12	17,06

STORM MINI



- Antirrobo de pequeño tamaño, buen nivel de seguridad y fácil de transportar.
- Sistema de alarma (110 dbA), que se activa únicamente cuando se instala en la moto.
- Cuerpo robusto en aleación de zinc.
- Pasador de acero de 5,5 mm. de diámetro.
- Pila de litio CR2 de larga duración.
Fácil sistema de sustitución de la pila.
- Suministrado con 2 llaves de regata.
- Incluye funda resistente de tela.

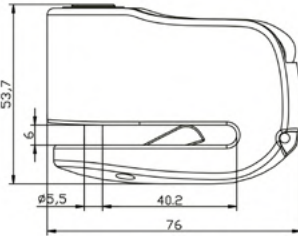

Ref.	Cl.	Cod.	IPL	Pack	Uni.	€/uni.
Storm Mini	■	053104R	8	🔊	4	48,05
Storm Mini	■	053104A	8	🔊	4	48,05

BIG STORM



- Sistema de alarma (110 dbA).
Sensor de movimiento que alerta de la manipulación del antirrobo.
- Pasador de acero de 7 mm. de diámetro.
- Cuerpo de aleación de zinc niquelado y cromado.
- Funda resistente de tela y juego de pilas de repuesto.
- Se suministra con llave de apertura para facilitar el cambio de pilas.
- Suministrado con 2 llaves planas de seguridad.

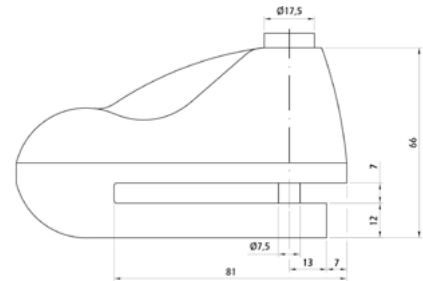

Ref.	Cod.	IPL	Pack	Uni.	€/uni.
Big Storm	053108C	8	🔊	4	38,06

ANTIRROBOS DE DISCO

STORM LOCK



- Sistema de alarma (110 dbA). Sensor de movimiento que alerta de la manipulación del antirrobo.
- Pasador de acero de 7 mm. de diámetro.
- Cuerpo de aleación de zinc niquelado y cromado.
- Funda resistente de tela y juego de pilas de repuesto.
- Se suministra con llave de apertura para facilitar el cambio de pilas.
- Suministrado con 2 llaves planas de seguridad.

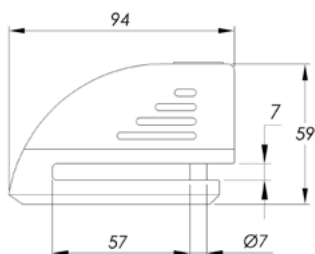

Ref.	Cl.	Cod.	IPL	Pack	Uni.	€/uni.
Storm Lock	■	053106	8	🔑	4	38,59
Storm Lock	■	053106R	8	🔑	4	38,59
Storm Lock	■	053106A	8	🔑	4	38,59
Storm Lock	■	053106N	8	🔑	4	38,59

SPEED TRAP



- Cuerpo de acero templado, cubierto con carcasa de PVC para protegerlo de roces con la moto y del desgaste en el exterior.
- Anti-corte, anti-taladro, anti-cizalla, anti-picking y anti-extracción
- Cerradura de discos con tapa protectora para evitar la entrada de humedad y suciedad.
- Una vez instalado, el cuerpo gira libremente para facilitar su posterior desbloqueo por el usuario.
- Incluye 3 llaves de discos.
- Pasador de acero templado y cromado de 13.5mm
- Incluye funda resistente de tela.

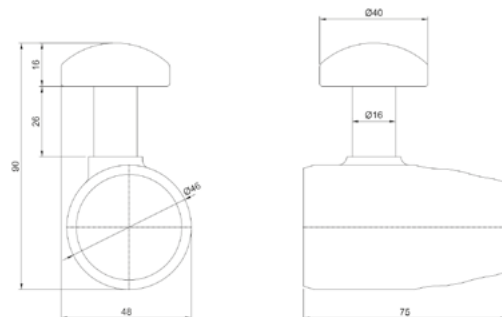

Ref.	Cod.	IPL	Pack	Uni.	€/uni.
Speed Trap	053050	8	🔑	4	29,31

POWER



- Cuerpo robusto de aleación de zinc niquelado y pintado/ cromado.
- Arco de acero templado y endurecido. Diámetro: 13 mm.
- Protector de cuerpo fabricado en plástico resistente para protegerlo de los roces con la moto.
- Guardapolvo para evitar la entrada de suciedad y humedad en la cerradura.
- Suministrado con 3 llaves de discos, funda de tela y cable recordatorio.
- Disponible en 3 colores: rojo, amarillo y cromo.

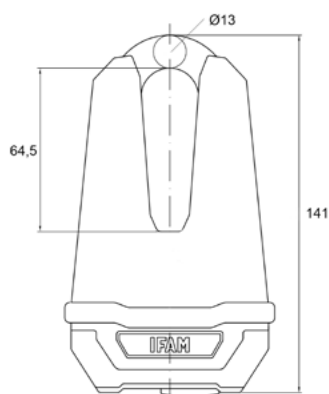

Ref.	Cl.	Cod.	IPL	Pack	Uni.	€/uni.
Power		053040R	8		1	22,33
Power		053040C	8		1	22,33
Power		053040A	8		1	22,33

MASTER DISK



- Cuerpo de aleación de zinc.
- Arco de 11 mm. de diámetro.
- Cerradura de discos con miles de combinaciones.
- Protector de cuerpo resistente.
- Incluye funda de tela y cable recordatorio.
- Suministrado con 3 llaves de discos, una de ellas con LED luminoso para visión nocturna.

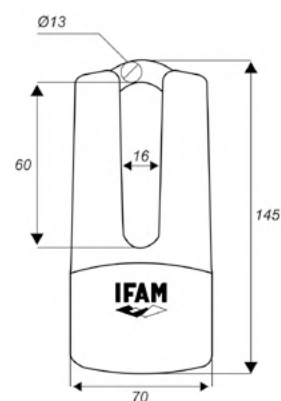

Ref.	Cod.	IPL	Pack	Uni.	€/uni.
Master Disk	053043C	8		1	30,31

ANTIRROBOS DE DISCO

WILD CARD



- Antirrobo de bolsillo con un gran nivel de seguridad.
- Cuerpo de acero carbonitrurado y templado. Máxima resistencia al corte.
- Cerradura de puntos con miles de combinaciones y pasador antitaladro.
- Pasador de acero endurecido. Diámetro 5,5 mm.
- Disponible en 3 colores: cromo, rojo y amarillo.
- Pintura de alta resistencia a los roces con la moto.
- Se suministra con 3 llaves de puntos de seguridad.
- Llave compatible con antirrobo Rookie y Custom Steel 50.



Cod. 901100
9,09 €



PAG. 95

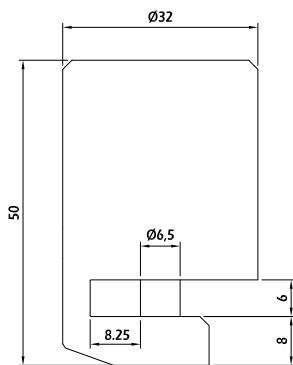

Ref.	Cl.	Cod.	IPL	Pack	Uni.	€/uni.
Wild card	■	053061R	7	📦	1	29,17
Wild card	■	053061C	7	📦	1	29,17
Wild card	■	053061A	7	📦	1	29,17

CUSTOM STEEL 50



- Antirrobo de acero carbonitrurado y templado.
- Cerradura automática de llave tubular con sistema de seguridad antitaladro.
- Pasador de acero endurecido de 5,5 mm.
- Cuerpo cromado de alta resistencia a la oxidación.
- Incluye cable recordatorio para colocarlo en el disco de freno.
- Incluye 3 llaves de puntos de seguridad.
- Llave compatible con antirrobo Rookie y Wild Card.



Cod. 901110
9,09 €



PAG. 95

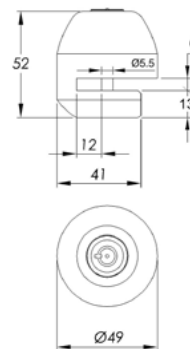

Ref.	Cod.	IPL	Pack	Uni.	€/uni.
Custom Steel 50	053064	9	📦	1	32,64

GRID



- Cuerpo de aleación de zinc cubierto con carcasa de PVC para protección anti-rozaduras.
- Anti-corte y anti-picking.
- Cierre con pulsador para un empleo más cómodo.
- Pasador de acero endurecido. Diámetro: 5,5 (GRID 75) y 10 mm (GRID 100).
- Cerradura de discos con tapa protectora para evitar la entrada de humedad y suciedad.
- Se suministra con 3 llaves.
- Disponible en 3 colores: cromo, rojo y amarillo.
- Incluye funda de transporte.

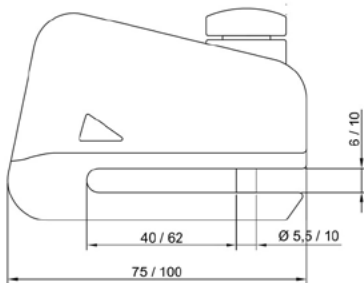

Ref.	Cl.	Cod.	IPL	■ ■ ■ ■ ■	Pack	Uni.	€/uni.
Grid 75	■	053020A	7	75mm	🔑	8	16,83
Grid 75	■	053020R	7	75mm	🔑	8	16,83
Grid 75	■	053020C	7	75mm	🔑	8	16,83
Grid 100	■	053030A	7	100mm	🔑	4	20,80
Grid 100	■	053030R	7	100mm	🔑	4	20,80
Grid 100	■	053030C	7	100mm	🔑	4	20,80

PADDOCK



- Cuerpo de aleación de zinc con protección de PVC para proteger el antirrobo de rozaduras.
- Pasador de acero endurecido: diámetros 5,5 y 10 mm en función del tamaño.
- Resistencia anticorte, antitaladro, antiserrado, antiganzúa y antiextracción.
- Cerradura de llave de regata con tapa protectora del polvo y la suciedad.
- Incluye 3 llaves de regata.
- Disponible en 3 colores: cromo, rojo y amarillo.
- Incluye funda de transporte.

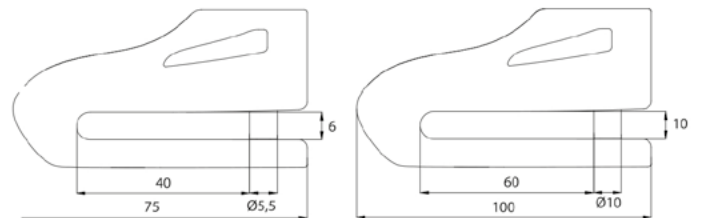

Ref.	Cl.	Cod.	IPL	■ ■ ■ ■ ■	Pack	Uni.	€/uni.
Paddock75	■	053091A	7	75mm	🔑	8	23,16
Paddock75	■	053091R	7	75mm	🔑	8	23,16
Paddock75	■	053091C	7	75mm	🔑	8	23,16
Paddock100	■	053092A	7	100mm	🔑	8	29,01
Paddock100	■	053092R	7	100mm	🔑	8	29,01
Paddock100	■	053092C	7	100mm	🔑	8	29,01

ANTIRROBOS DE DISCO

ROAD



- Cierre automático con llave de discos.
- Protector antipolvo.
- Pasador de cierre endurecido.
- Dos longitudes: 75 mm. (Road 75) y 100 mm. (Road100).
- Tres colores: amarillo, cromado y rojo.
- Atractivo diseño.
- 3 llaves tubulares (1 de ellas con led).

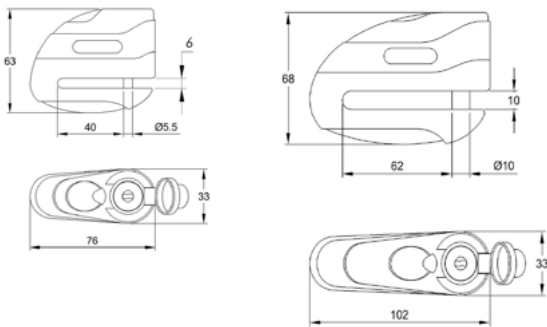

Ref.	Cl.	Cod.	IPL	Pack	Uni.	€/uni.
Road75	■	053081A	75mm	7	6	13,62
Road75	■	053081R	75mm	7	6	13,62
Road75	■	053081C	75mm	7	6	13,62
Road100	■	053083A	100mm	7	6	18,35
Road100	■	053083R	100mm	7	6	18,35
Road100	■	053083C	100mm	7	6	18,35

DF11



- Cierre automático con llave tubular.
- Protector antipolvo.
- Pasador de cierre endurecido.
- Tres colores: amarillo, cromado y rojo.
- Atractivo diseño.
- Se suministra con dos llaves tubulares.
- Incluye funda resistente de tela.

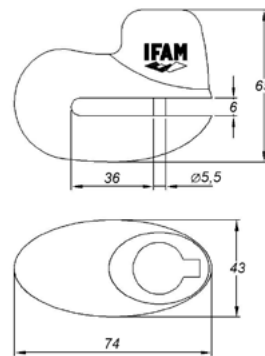

Ref.	Cl.	Cod.	IPL	Pack	Uni.	€/uni.
DF11	■	053086A	7	7	6	13,48
DF11	■	053086R	7	7	6	13,48
DF11	■	053086C	7	7	6	13,48

DF 1 / DF2 / DF3



- Válido para todas las motos con disco ventilado.
- Cuerpo monoblock de aleación por sistema de inyección.
- Cerradura automática en acero con miles de combinaciones.
- Dos colores: amarillo y rojo.
- 2 llaves tubulares.

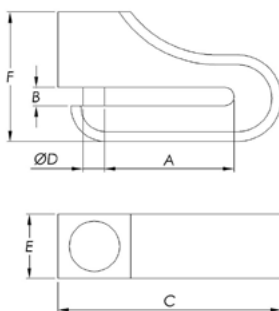

Ref.	Cl.	Cod.	IPL	A	B	C	D	E	F	Pack	Uni.	€/uni.
DF1	■	053076A	6	21	6	48	5,5	27,5	47	🔑	10	11,42
DF1	■	053076R	6	21	6	48	5,5	27,5	47	🔑	10	11,42
DF2	■	053077A	6	37	6	66	5,5	28	51	🔑	10	13,55
DF2	■	053077R	6	37	6	66	5,5	28	51	🔑	10	13,55
DF3	■	053078A	6	60	8,5	103	10	30	50	🔑	10	15,87
DF3	■	053078R	6	60	8,5	103	10	30	50	🔑	10	15,87

REC 110



- Cable espiral de seguridad cuya función es recordar al usuario que debe retirar el antirrobo antes de arrancar su moto.
- Longitud: 1,10 m.
- Se coloca un extremo del cable en el antirrobo y otro en el manillar. Así, el usuario evita caídas o roturas en la moto si arrancara con el antirrobo puesto.

Ref.	Cl.	Cod.	Pack	Uni.	€/uni.
Rec110	■	000505		15	2,11

SOPORTE SDF12



- Su sencillo mecanismo de fijación a la moto y de acoplamiento al antirrobo evita la aparición de ruidos molestos.
- Fácil instalación y adaptación a cualquier tipo de moto.
- Fabricado en acero cincado antioxidación.

Ref.	Cod.	Pack	Uni.	€/uni.
Soporte SDF12	053070	🔑	1	9,59

OTROS ANTIRROBOS DE MOTO

POLE



- Horquilla patentada y certificada de máxima seguridad, de acuerdo a la norma SRA.
- Arco de acero al molibdeno endurecido y carbonitrurado. Diámetro: 22,4 mm.
- Cuerpo blindado con tubo de acero macizo anticorte, anti-cizalla.
- Doble anclaje anti-extracción homologado.
- Cerradura de llave de discos con tapa protectora del polvo y la suciedad.
- Incluye 3 llaves de discos.
- Incluye soporte para facilitar su transporte.

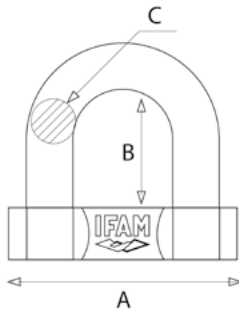

Ref.	Cod.	A	B	C	IPL	Pack	Uni.	€/uni.
Pole 100	000592	157	85	224	10		6	50,52
Pole 315	000594	157	300	224	10		6	60,57

RPM



- Antirrobo de maneta de freno, apto para su colocación tanto en la empuñadura izquierda como en la derecha del manillar.
- Manejo rápido y sencillo.
- Gran visibilidad y efectividad disuasoria.
- Gran comodidad de uso, al ir anclado en el manillar, sujetando al mismo tiempo el puño y la maneta de freno o embrague.
- Cuerpo de aluminio anodizado para evitar la corrosión.
- Pasador de acero. Diámetro: 6.75mm
- Disponible en 3 colores: rojo, cromo y negro
- Incluye adaptadores para poder utilizarlo en cualquier tipo de moto.
- Se suministra con 2 llaves tubulares.

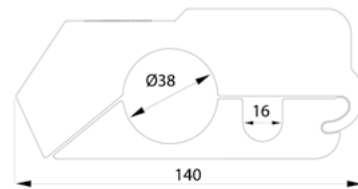

Ref.	Cl.	Cod.	IPL	Pack	Uni.	€/uni.
RPM		054300N	7		1	37,25
RPM		054300R	7		1	37,25
RPM		054300C	7		1	37,84

CHICANE



- Antirrobo con sistema de despliegue y recogida retráctil, que facilita su transporte.
- Barras de acero con tratamiento antioxidación de 14mm de espesor y recubiertas de película plástica para evitar roces con la moto.
- Cerradura de seguridad con llaves de regata.
- Se suministra con 2 llaves.
- Disponible en dos longitudes: 0.2m y 0.3m
- Incluye soporte para su transporte

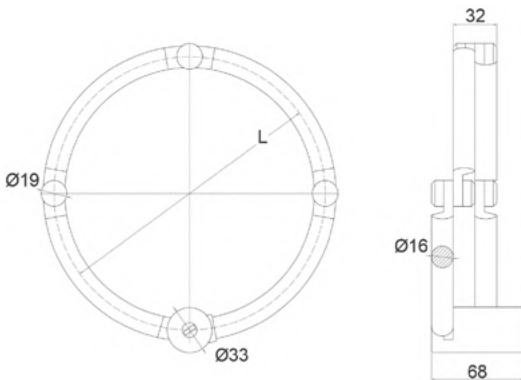

Ref.	Cod.	IPL	Pack	Uni.	€/uni.
Chicane 200	046640	7		6	27,92
Chicane 300	046660	7		6	29,11

pcg. 130 | ANTIRROBOS BICICLETA



**ANTIRROBOS
BICICLETA**

ANTIRROBOS
BICICLETA

BARCELONA 160



- Antirrobo multifuncional que incluye linterna frontal, luces traseras y horquilla.
- Horquilla de acero endurecido de diámetro 10 mm con tratamiento anticorrosión, recubierto con carcasa de PVC para protegerlo de rozaduras y golpes
- Se suministra con 2 llaves de regata. Sistema de retención de llave.
- Linterna frontal con una potente luz LED
- Linterna trasera con 3 potentes luces LED y 3 modos de iluminación.
- Se suministra con 2 soportes, uno para la linterna frontal y otro para las luces traseras y la horquilla.
- Incluye 5 baterías para las linternas, pilas AAA.

Ref.	Cod.	IPL	Pack	Uni.	€/uni.
Barcelona 160	000597	6		1	37,82

COPENHAGUE



- Antirrobo retráctil de fácil transporte.
- Placas de acero con tratamiento anti-oxidación de 3.5 mm de espesor y 20mm de ancho que aportan gran eficacia anti-corte.
- Placas recubiertas de película plástica para evitar roces con la pintura de la moto.
- Cerradura de seguridad con llaves de regata.
- Se suministra con 2 llaves.
- Disponible en dos longitudes: 80 cm y 90 cm.
- Incluye soporte para su transporte

Ref.	Cod.	IPL	Pack	Uni.	€/uni.
Copenhague 80	046600	6		1	24,56
Copenhague 90	046610	6		1	27,13

SPIRAL JUNIOR



- Cable de acero galvanizado recubierto de vinilo.
- Terminal cromado revestido de caucho.
- Longitud: 180 cm. Diámetro 8 mm.
- Se suministra con dos llaves de regata.
- Cuatro colores a elegir: negro, rojo, azul y verde.
- Incluye soporte para su fijación a la bicicleta.

Ref.	Color	Cod.	IPL	Pack	Uni.	€/uni.
Spiral Junior		000502B	180cm	6		10 7,74
Spiral Junior		000502N	180cm	6		10 7,74
Spiral Junior		000502R	180cm	6		10 7,74
Spiral Junior		000502V	180cm	6		10 7,74

SPIRAL PLUS



- Cable de acero galvanizado recubierto de vinilo.
- Longitud del cable: 180 cm.
- Diámetro del cable: 12 mm.
- Se suministra con dos llaves de discos.
- Sistema de retención de llave con el antirrobo abierto.
- Cierre con protector de plástico para evitar la entrada de polvo y suciedad.
- Incluye soporte para su fijación a la bicicleta.

Ref.	Cod.	IPL	Pack	Uni.	€/uni.
Spiral Plus	000504	180cm	6		21,02

ANTIRROBOS DE BICICLETA

ROTTERDAM



- Cuerpo de acero recubierto con carcasa de PVC para proteger el antirrobo de rozaduras y golpes
- Cerradura en el lateral para una mayor manejabilidad.
- Arco de acero endurecido de diámetro 12 mm con tratamiento anticorrosión. Su recubrimiento plástico lo protege de rozaduras con la bicicleta.
- Alturas de arco: 170 mm. (Rotterdam 210), 210mm. (Rotterdam 245) y 285 mm. (Rotterdam 320).
- Cerradura de llave de discos. Incluye 3 llaves.
- Incluye soporte para su transporte

Ref.	Cod.	IPL	Pack	Uni.	€/uni.
Rotterdam 210	000585	7		1	10,81
Rotterdam 245	000586	7		1	11,26
Rotterdam 320	000587	7		1	11,67

SPIRAL COMBINACION 180



- Cable de acero galvanizado revestido de vinilo.
- Sistema de apertura por rodillos con 10.000 combinaciones posibles.
- Autoprogramable.
- Longitud: 180 cm. Diámetro 8 mm.
- Incluye soporte para la bicicleta.

Ref.	Cod.	IPL	Pack	Uni.	€/uni.
Spiral Combinacion 180	000506	180cm	8	12	14,81

TRANS 200



- Cable de acero plastificado de 10 mm. de diámetro.
- Longitud de 2 m., ajustable con lazo para asegurar elementos a la distancia deseada.
- Trans200K: apertura con llave. Se suministra con 2 llaves de serreta.
- Trans200C: apertura con combinación de 4 rodillos. 10.000 combinaciones posibles.
- Multiusos: asegurar bicicletas, mobiliario urbano no estático, sillas y mesas en terrazas de hostelería...

Ref.	Cod.	IPL	Pack	Uni.	€/uni.
Trans200C	000530	200cm	7	10	16,55
Trans200K	000528	200cm	7	10	15,83

STREET



- Cable de acero con cobertura plástica. Diámetro 10 mm.
- Cerradura automática con tapa para evitar la entrada de agua, polvo y suciedad.
- 2 longitudes: 65 cm. (Street65) y 90 cm. (Street 90).
- Ideal para bicicletas pequeñas.
- Disponibles en colores verde, violeta y negro.
- Se suministra con dos llaves.

Ref.	Color	Cod.	IPL	Pack	Uni.	€/uni.
Street 65		000362	65cm	6	20	6,97
Street 65		000363	65cm	6	20	6,97
Street 65		000364	65cm	6	20	6,97
Street 90		000392	90cm	6	20	8,10

XL200



- Cable de acero galvanizado revestido de vinilo.
- Se puede combinar con cualquiera de los candados IFAM.
- Longitud: 2 m. Diámetro 10 mm.
- Multiusos: asegurar bicicletas, mobiliario urbano no estático, sillas y mesas en terrazas de hostelería...

Ref.	Cod.		IPL	Pack	Uni.	€/uni.
XL200	000520	200cm	7		6	10,84

CABLES JUNIOR



- Cable de acero recubierto de vinilo.
- Cuerpo fundido y cromado.
- Longitud: 50cm. (Junior50) y 60cm. (Junior60 y Junior60 combi). Diámetro 5 mm.
- Disponible en colores azul, rojo, negro y verde.
- Disponible con 2 llaves o apertura con combinación.

Ref.	Color	Cod.		IPL	Pack	Uni.	€/uni.
Junior 50		000300B	50cm	4		10	2,37
Junior 50		000300R	50cm	4		10	2,37
Junior 60		000301B	60cm	4		10	2,55
Junior 60		000301R	60cm	4		10	2,55
Junior 60		000301N	60cm	4		10	2,55
Junior 60		000301V	60cm	4		10	2,55
Junior 60 combi		000302B	60cm	4		10	2,67
Junior 60 combi		000302R	60cm	4		10	2,67

CADENAS BICICLETA



- Cadenas de acero galvanizado.
- Suministradas con o sin candado.
- Funda de plástico.
- Gran flexibilidad.

Ref.	Cod.		IPL	Pack	Uni.	€/uni.
L5x60	000862	60cm	6		20	2,16
L5x75	000863	75cm	6		10	2,65
L6x100	000864	100cm	6		10	4,42
L7x125	000865	125cm	6		20	8,12
L5x60 + TF30	000910	60cm	6		1	5,57
L5x75 + TF30	000920	75cm	6		1	6,26
L6x100 + TF40	000930	100cm	6		1	10,07
L7x125 + TF40	000940	125cm	6		1	13,82

ANTIRROBOS DE BICICLETA

BERLIN



- Cadenas de acero galvanizado.
- Suministradas con o sin candado.
- Funda de tela para una mayor resistencia a la humedad y a los roces.
- Diámetro de los eslabones: 5 mm. (Berlin 5x600, Berlin 5x750), 6 mm. (Berlin 6x1000) y 7 mm (Berlin 7x1250).
- Gran flexibilidad.

Ref.	Cod.	📏	Pack	Uni.	€/uni.
Berlin 5x600	000870	60cm	📦	1	3,65
Berlin 5x750	000872	75cm	📦	1	4,08
Berlin 6x1000	000874	100cm	📦	1	5,88
Berlin 7x1250	000876	125cm	📦	1	8,58

KIT BERLIN + WP45



CADENAS BERLÍN

- Cadenas de acero galvanizado.
- Funda de tela para una mayor resistencia a la humedad y a los roces.

CANDADO WP45

- Cuerpo de láminas de acero recubierto por una funda termoplástica hermética.
- Arco de acero endurecido y cromado con cubierta termoplástica.
- Especialmente indicado para exteriores y zonas a la intemperie: WP (Weather Proof).

Ref.	Cod.	📏	Pack	Uni.	€/uni.
Berlin 5x600 + WP45	000960	60cm	📦	1	10,81
Berlin 5x750 + WP45	000962	75cm	📦	1	11,15
Berlin 6x1000 + WP45	000964	100cm	📦	1	12,60
Berlin 7x1250 + WP45	000966	125cm	📦	1	14,77

MILAN



- Cadena de acero galvanizado.
- Grosor de los eslabones: 5,5 mm.
- Cierre de combinación con 4 rodillos. 10.000 combinaciones a elegir.
- Medidas: 1m, 1,2m y 1,5m.
- Funda de tela para protegerla roces con la bicicleta.
- Gran flexibilidad para un ajuste rápido y sencillo.

Ref.	Cod.	📏	Pack	Uni.	€/uni.
Milan 5x1000	000840	100 cm	📦	20	11,18
Milan 5x1200	000842	120 cm	📦	15	12,24
Milan 5x1500	000844	150 cm	📦	12	13,93

CONDICIONES PRINCIPALES

| Precios

- Los precios de los productos que figuran en este documento no incluyen IVA.
- El pedido mínimo es de 50€ netos. Los pedidos cuyo valor sea inferior tendrán un recargo de 10€ en la factura.

| Portes

- Los portes hasta destino serán pagados para pedidos cuyo importe sea superior a 300€ netos (Península y Baleares). En el caso de Canarias, Ceuta y Melilla, el importe del pedido debe ser superior a 600 € para portes pagados.
- Los pedidos inferiores a 300 € llevarán un cargo en factura de 10€ excepto cuando se envíe la mercancía a portes debidos por la agencia de transporte indicada por el cliente.

| Devoluciones y reposiciones

- No se aceptará devolución alguna de material sin autorización previa por parte de IFAM Seguridad, S.L.U. Si procede la devolución, el transporte se deberá realizar a través de la empresa de transporte indicada por IFAM Seguridad, S.L.U.
- IFAM Seguridad, S.L.U. garantiza la calidad de sus productos. Ante los posibles defectos de fabricación, IFAM Seguridad, S.L.U. se compromete a reponer el producto, no haciéndose cargo, en ningún caso, de cualquier otro tipo de gastos.
- Las mercancías pertenecen a IFAM Seguridad, S.L.U. hasta el pago total por parte del cliente de la factura correspondiente.

| Modificaciones y recargos

- IFAM Seguridad, S.L.U. se reserva el derecho de descatalogar o modificar sus artículos cuando lo considere necesario.
- Los artículos que se ofrecen en surtido de colores pueden suministrarse por color específico con un recargo.
- Los candados pueden suministrarse con un marcado personalizado con un recargo.

| Pedidos urgentes

- Servicio de transporte urgente: antes de las 10:00 h. y antes de las 14:00 h. Consultar tarifas para casos especiales.
- Todo pedido implica la aceptación de las condiciones descritas en esta sección.

I. Disposiciones Generales. Celebración del Contrato

1. Los términos y condiciones para la realización de cualesquiera entregas y para la prestación de cualesquiera servicios, incluidos servicios de asesoramiento y otros servicios adicionales o accesorios (en lo sucesivo denominados conjuntamente los "Productos"), quedan exclusivamente definidos y regulados por las disposiciones escritas recogidas en estos Términos y Condiciones de Venta (en lo sucesivo, los "Términos y Condiciones de Venta").
A excepción de la aceptación, por parte de IFAM Seguridad, S.L.U., de cualesquiera otros términos y condiciones contractuales particulares, los presentes Términos y Condiciones de Venta resultan de aplicación a todos los contratos actuales o futuros cuyo objeto principal consista en el suministro/venta de productos o la prestación de servicios. No se aplicarán otros términos y condiciones, incluidos los términos de cualquier pedido u orden de compra enviada a IFAM Seguridad, S.L.U. (en lo sucesivo, "el Vendedor") por el Cliente, con independencia de que dichos términos resulten o no incoherentes, contrarios o adicionales a los Términos y Condiciones de Venta contenidos en el presente documento o a las disposiciones legales que resulten de aplicación, con independencia de que el Cliente se haya opuesto expresamente a ellos. Cualquier comunicación interpretada como una oferta realizada por el Vendedor con su correspondiente aceptación por parte del Cliente quedará expresamente regulada por los Términos y Condiciones de Venta aquí establecidos.

2. El Vendedor tendrá derecho a aceptar los pedidos solicitados por el Cliente en un plazo de dos (2) semanas desde su recepción. El contrato se perfeccionará mediante la confirmación escrita del pedido por parte del Vendedor o, si dicha confirmación no se envía al Cliente, mediante la entrega de los Productos. Si el Cliente decidiera alterar el pedido después de la confirmación del Vendedor, ampliando, limitando o variando de alguna forma su alcance, deberá comunicarlo al Vendedor asegurándose de que éste último sea conocedor de dicho cambio. En este caso, el Vendedor informará al Cliente de la factibilidad de dicho cambio y, de resultar factible, informará al Cliente de las nuevas condiciones en cuanto a precio y plazo. Las modificaciones surtirán efecto una vez el Cliente haya aceptado las nuevas condiciones. En caso de que el cambio no sea factible, el Vendedor informará igualmente al Cliente y tramitará la ampliación como un nuevo pedido previa confirmación por parte del Cliente. En caso de la alteración del pedido suponga una reducción o sustitución de artículos, el Vendedor se reserva el derecho a optar por la acción más conveniente para sus intereses. La confirmación del pedido será decisiva en relación con los derechos y obligaciones de las partes. En el caso de entregas de Productos inmediatas, el contenido de la factura será decisivo y tendrá la consideración de confirmación del pedido. Si el Cliente se opone a estos Términos y Condiciones de Venta, deberá enviar su objeción al Vendedor lo antes posible, de forma clara, y siempre dejando al Vendedor margen suficiente para que, en su caso, pueda detener la realización de cualesquiera

trabajos, entregas o prestaciones de servicios sin incurrir en coste alguno. En caso contrario, el Cliente se hará cargo de los gastos/costes en que hubiera incurrido el Vendedor.

II. Precio y condiciones de pago

1. Las facturas del Vendedor se emitirán en euros (€). Los pagos se realizarán de forma íntegra y gratuita a la fecha de vencimiento de cada una de las facturas, según las condiciones de pago acordadas entre Vendedor y Cliente.

2. El precio de los Productos (el "Precio") será el indicado por el Vendedor. El Vendedor no aceptará pedidos por un precio inferior a cincuenta euros (50 €).

3. El Vendedor se reserva el derecho, mediante notificación al Cliente previa a la entrega de los Productos, de repercutir en el Precio cualesquiera incremento en los costes del Vendedor debidos a: i) cualquier factor ajeno a un control razonable por parte del Vendedor; ii) cualquier aumento en el coste de mano de obra o materiales incluyendo costes de almacenaje si los Productos no han sido recogidos o despachados de acuerdo con el Contrato; iii) cualquier variación a petición del Cliente de las fechas de entrega, cantidades, especificaciones o alcance de las instrucciones al Vendedor; iv) cualquier retraso o trabajo o materiales adicionales causados por instrucciones, negligencia o incumplimiento por parte del Cliente; v) cualquier fallo del Cliente al suministrar al Vendedor cualquier información de manera adecuada y a tiempo, así como instrucciones o especificaciones cuando fuera preciso.

4. El Precio no incluye el impuesto sobre el valor añadido ni cualesquiera otros impuestos o aranceles que pudieran proceder, ni tampoco los costes y/o recargos en relación al embalaje que no sea estándar, ni tampoco a la carga, descarga, transporte y seguros o costes similares, los cuales, si los hubiere y salvo existencia de otras condiciones particulares expresamente pactadas entre el Vendedor y el Cliente, serán abonados por el Cliente además del Precio. En los casos que los costes de transporte u otros gastos de cuenta del Cliente hayan sido abonados previamente por el Vendedor, el Vendedor tiene derecho a facturar de inmediato dichos costes.

5. Si el Vendedor aumenta el precio de compra debido a un aumento de costes ajenos a lo anterior, el Cliente podrá resolver el contrato debiendo comunicar su intención de resolver el mismo mediante notificación por escrito al Vendedor dentro de los cinco días naturales posteriores a la recepción de la notificación en la que se le comunique el aumento del Precio; de lo contrario, el aumento en el Precio se considerará aceptado por el Cliente.

6. El Vendedor tiene, a su discreción, el derecho de exigir al Cliente créditos documentarios y/o cualesquiera otros medios de pago y/o garantías que estime oportunos en orden a asegurar el cumplimiento de la obligación de pago del Precio antes de la entrega de los Productos.

7. En el caso de demora en el pago, el Vendedor tendrá derecho a cobrar intereses a una tasa anual de ocho (8) puntos porcentuales por encima de la tasa para las operaciones principales de refinanciamiento (tasa de oferta mínima) del Banco Central Europeo (BCE) según sea aplicable en el momento respectivo, sin perjuicio de que otros derechos y recursos del Vendedor provistos por la ley aplicable no se excluirán por ello. En el caso de una demora en el pago o si las reclamaciones del Vendedor están en peligro debido a un deterioro importante de la solvencia del Cliente, el Vendedor tiene el derecho de acelerar el vencimiento de las reclamaciones resultando éstas líquidas, vencidas y exigibles desde aquél momento, independientemente del plazo de pago o de la garantía. En este caso, el Vendedor podrá realizar las entregas pendientes sólo mediante pago por adelantado o previa obtención de la garantía oportuna. Todo ello, sin perjuicio del derecho del Vendedor a emprender las acciones legales que resulten pertinentes.

III. Entrega. Transmisión del riesgo

1. Salvo que existan otras condiciones particulares expresamente pactadas entre el Vendedor y el Cliente, el primero podrá establecer las formas y los medios de transporte de los Productos, si bien tendrá en cuenta las preferencias o necesidades del Cliente siempre que así se le indique. Los gastos derivados del transporte correrán por cuenta del Cliente conforme a lo dispuesto en la condición II.4 anterior. No obstante, si el Vendedor asume a su costa el envío de los Productos, la entrega se podrá realizar por un tercero. El Cliente se asegurará de disponer de los equipos adecuados para la recepción o entrega de los Productos.

2. El riesgo de pérdida o daño a los Productos se transmitirá al Cliente en función de las condiciones particulares expresamente pactadas entre el Vendedor y el Cliente, si bien de forma general dicho riesgo se transmitirá en el momento en el que los Productos abandonen el centro de producción del Vendedor o sean puestos a disposición del Cliente para su recogida.

3. El cumplimiento del plazo de entrega establecido estará sujeto a la recepción a tiempo por el Vendedor de toda la documentación que el Cliente le deba proporcionar, la aclaración de todos los aspectos técnicos y la entrega íntegra realizada a tiempo por los subproveedores del Vendedor. En la medida en que dichas condiciones no se cumplan a tiempo, el plazo de entrega se ampliará en consecuencia.

4. Las fechas de entrega acordadas se considerarán cumplidas desde el momento en el que los Productos se hayan enviado o puesto a disposición del Cliente para su recogida, aunque la entrega de los Productos no se pueda realizar a tiempo cuando el Vendedor no haya incurrido en incumplimiento alguno.

5. El Vendedor podrá realizar entregas parciales, en exceso o en defecto, en la medida en que resulten razonables teniendo en cuenta las divergencias habituales en el sector aduanero. Lo propio resultará aplicable sobre las entregas anticipadas. En caso de entregas en exceso o en defecto, el Precio se ajustará según corresponda.

6. Las fechas de entrega resultarán en todo caso estimativas. La entrega de los productos se realizará conforme a lo establecido anteriormente y en un plazo razonable atendiendo a las características de los pedidos realizados y demás circunstancias que resulten de aplicación, sin que ello pueda reputarse retraso o demora del Vendedor.

7. Si el incumplimiento de cualquier obligación del Vendedor se debe a un supuesto de "Fuerza Mayor", definido como impedimentos u otras circunstancias ajenas a su control razonable, el cumplimiento por su parte quedará excusado y la fecha de entrega se ampliará por la duración del supuesto de Fuerza Mayor y sus consecuencias. Los supuestos de Fuerza Mayor incluyen, entre otros conceptos: desastres o catástrofes naturales, como epidemias, accidentes nucleares, incendios, inundaciones, tifones o terremotos; acciones u omisiones por las autoridades gubernamentales civiles o militares, como restricciones de divisas, revocación o suspensión de licencias de exportación o importación, órdenes gubernamentales de máxima prioridad, asignaciones o restricciones sobre el uso de materiales o mano de obra; guerras (declarada por el gobierno o de otro modo), revueltas civiles, sabotajes o revoluciones; actos terroristas, huelgas o bloqueos; falta de materia prima o de suministro energético; rotura de maquinaria u otras interrupciones de las operaciones. En tal caso, el Cliente se compromete a negociar con el Vendedor un ajuste adecuado del Contrato. Si debido a un supuesto de Fuerza Mayor el ajuste realizado al Contrato demuestra no ser rentable para el Vendedor, el Vendedor podrá resolver unilateralmente el Contrato sin que proceda indemnización alguna a favor del Cliente.

8. Sin perjuicio de cualesquiera condiciones previas establecidas por los presentes Términos y Condiciones de Venta o por la legislación en vigor, el Cliente solo podrá resolver el Contrato por causa de

retraso siempre que se cumplan todas y cada una de las siguientes condiciones: i) que el Vendedor haya causado culposamente y de forma exclusiva dicho retraso, ii) que dicho retraso exceda de cuatro (4) semanas desde la fecha prevista de entrega, iii) que el Cliente haya comunicado por escrito al Vendedor su intención de resolver el Contrato y, iv) que se haya concedido al Vendedor un plazo de tiempo adicional cuya duración sea la razonablemente necesaria para el cumplimiento de dicho Contrato, no se haya realizado la entrega de los Productos.

9. Si el envío o la entrega se retrasan a petición del Cliente o por otra razón causada por dicho Cliente en más de catorce (14) días naturales tras la notificación remitida por el Vendedor informando sobre la disponibilidad del envío, el Vendedor podrá cobrar al Cliente gastos de almacenamiento por cada mes sucesivo por importe del 0,5 % del precio de los Productos.

IV. Reserva de derechos de propiedad intelectual e industrial

1. El Vendedor se reserva (más allá de la entrega de los Productos) todos los derechos de propiedad intelectual e industrial (derechos de autor, patentes, etc. sin excepción) y cualesquiera otros derechos exclusivos sobre los Productos, así como los derechos sobre cualquier documentación, dibujos, ayudas y productos similares que haya entregado al Cliente.

V. Descripciones, muestras y material promocional

1. Todos los dibujos, especificaciones y publicidad que pueda ser distribuida o entregada por el Vendedor y cualquier descripción, detalle o ilustración que se encuentre en un catálogo del Vendedor se publican con el único propósito de dar una idea aproximada de los Productos descritos y no formarán parte del Contrato ni el Cliente se basará en ellos.

2. Cualquier error tipográfico, de copia u otro error u omisión en un catálogo del Vendedor, presupuesto, listado de precios, aceptación de oferta, confirmación de pedido, etiquetaje, embalaje, factura u otro documento o información proporcionados por el Vendedor podrá ser corregido por éste, sin responsabilidad para con el Cliente, en cualquier momento, bien con una rectificación pública, bien publicando dicha corrección en el sitio web del Vendedor o bien con una notificación por escrito dirigida directamente al Cliente y dicha corrección será directamente vinculante para el Cliente.

3. El Contrato no tendrá naturaleza de venta sobre muestra, a menos que el Vendedor exprese directamente en la Confirmación de Pedido que el Contrato será de venta sobre muestra.

VI. Especificaciones

1. El Cliente será responsable, en su caso, de realizar a su costa las pruebas necesarias para asegurarse de que los Productos cumplan con las especificaciones señaladas por el Vendedor (o específicamente acordadas con éste) y que cuentan con calidad satisfactoria y que son adecuados a sus propósitos.

2. El Vendedor entregará los Productos que fabrica con arreglo a sus propias especificaciones (con los requisitos que considere adecuados en base a su experiencia en el sector y estándares de mercado, salvo aquellos específicamente acordados con el Cliente) y no resultará responsable en el caso de que los mismos no resulten hábiles para el fin pretendido por el Cliente. La adecuación de los Productos solicitados al Vendedor a los fines pretendidos por el Cliente será responsabilidad de este último.

3. El Vendedor se reserva el derecho de hacer los cambios necesarios en cualquier requisito que no afecte materialmente la calidad o rendimiento de los Productos, o los cambios materiales que el Vendedor considere necesarios en los Productos para cumplir con las regulaciones de seguridad que establezca la normativa vigente. El Vendedor no será responsable de que los Productos cumplan con los requerimientos de seguridad legalmente establecidos si las especificaciones para dicho Producto han sido proporcionadas y/o

elaboradas por el Cliente o variadas a requerimiento de éste.

VII. Devoluciones y cancelaciones

1. El Cliente podrá devolver cualesquiera Productos defectuosos, dañados (siempre que el daño sea imputable o causado por el Vendedor) o no solicitados en el plazo de 30 días naturales, y será el Vendedor quien asuma los costes de devolución, reposición y en su caso el reembolso del Precio.

2. Si la devolución se produce por causas ajenas al Vendedor (ej: pedido incorrecto), será el Cliente quien deba atender los gastos de devolución y adicionalmente deberá abonar al Vendedor una penalización ascendente al 15% del Precio de los Productos devueltos.

3. Sin perjuicio de lo anterior, el Vendedor podrá en todo caso rehusar la devolución de los Productos, incluidos aquellos no-estándar, personalizados o fabricados siguiendo instrucciones específicas del Cliente.

4. El Cliente podrá cancelar sus pedidos mediante notificación por escrito al Vendedor en un plazo que se determinará en función de las condiciones particulares de cada pedido y que, en todo caso, se tratará de un plazo prudencial, entendido como tal, a efectos meramente enunciativos y no exhaustivos, i) en pedidos genéricos o estándar: con suficiente antelación a la fecha de expedición/envío/ entrega de los Productos, ii) en pedidos no genéricos o no-estándar, personalizados o que requieran de compras o montajes específicos: con antelación a la fecha en que el Vendedor hubiera comenzado a trabajar en su fabricación/montaje o haya realizado compras a tal fin. En el caso de que el Cliente no notifique al Vendedor la cancelación en un plazo prudencial, el Vendedor se reserva el derecho a rehusar la cancelación de los pedidos y, en su caso, a reclamar al Cliente cualesquiera costes, sin excepción, en los que hubiera incurrido hasta la fecha de recepción de la notificación de cancelación. 5. En cualquier caso, la cancelación no eximirá al Cliente de abonar al Vendedor el Precio de los Productos que, a la fecha de notificación de la cancelación, hubieran sido ya expedidos, enviados o entregados no estando afectados por la solicitud de cancelación (caso de pedidos con varias entregas).

VIII. Responsabilidad por Productos no conformes y por problemas en la titularidad de los Productos

1. Los Productos solo se considerarán no conformes si ya en el momento de la transmisión del riesgo cuentan con especificaciones claramente diferentes a las especificaciones señaladas por el Vendedor o a las especificaciones particularmente acordadas con el Cliente. No obstante, el Vendedor se reserva el derecho a intercambiar materias primas de los Productos por materias primas diferentes, pero igualmente adecuadas, en el supuesto de que el acacimiento de eventos imprevistos tenga como resultado la carestía de las materias primas cuyo uso estaba inicialmente previsto. A excepción de las garantías expresamente indicadas en el Contrato, el Cliente renuncia a cualesquiera otras garantías expresas o implícitas, incluidas, entre otras, las garantías de comerciabilidad e idoneidad para una finalidad en concreto, o de otro tipo. El Cliente declara conocer las especificaciones de los Productos suministrados por el Vendedor, por lo que será el único responsable de la adecuación o idoneidad de los mismos para su uso, comercialización, etc. fuera del Reino de España. Además, el Vendedor no será responsable de (a) los defectos por motivos ajenos a su control, por ejemplo, una manipulación incorrecta o negligente, una tensión excesiva, el uso de equipos operativos inadecuados o el desgaste natural, (b) el incumplimiento de las instrucciones contenidas en los manuales respectivos, o (c) defectos menores.

2. Sin perjuicio de cualquier exclusión o reducción de la responsabilidad del Vendedor conforme a la legislación aplicable, los Productos entregados presentarán una deficiencia en su titularidad si no se encuentran libres de derechos o reclamaciones exigibles de terceros en el momento de la transmisión del riesgo. Sin perjuicio de otros requisitos legales, los derechos o reclamaciones de terceros basados en la propiedad industrial o intelectual solo se considerará

que constituyen un incumplimiento del Contrato en la medida en que la propiedad industrial o intelectual esté inscrita y se haya hecho pública, impidiendo así el uso habitual de los Productos por el Cliente.

3. En caso de entrega de Productos no conformes o Productos con deficiencias en la titularidad, el Vendedor, conforme a su criterio, reparará cualquier defecto, fabricará de nuevo o sustituirá cualesquiera Productos o parte de estos que incumplan el Contrato, con la condición de que la no conformidad se deba a circunstancias existentes previamente a la transmisión del riesgo. La subsanación del defecto o la sustitución de cualquier entrega se realizará en todo momento conforme a la buena fe y sin el reconocimiento de obligación legal alguna, si el Vendedor no indica expresamente lo contrario. De conformidad con lo establecido anteriormente, en caso de tratarse de subsanaciones o reparaciones excesivamente costosas, o imposibles, el Vendedor podrá optar por reembolsar el Precio al Cliente. En cualquier caso, la resolución del contrato por tales causas no implicará la existencia de indemnización de ningún tipo a favor del Cliente.

4. En la medida en que el Vendedor haya incurrido en costes o gastos, tendrá derecho a ser indemnizado en el supuesto de que se determine posteriormente que el defecto notificado por el Cliente (a) no existe o (b) se debe a causas ajenas a la responsabilidad del Vendedor.

5. Cualquier reclamación del Cliente relativa a la rectificación de Productos no conformes, en concreto, gastos de transporte, viajes, mano de obra y material, quedará excluida si se debe al traslado del Producto entregado a un lugar diferente a donde el Cliente desarrolla su actividad, salvo que represente el uso contractual.

6. El plazo de responsabilidad por productos defectuosos será de doce (12) meses desde la fecha de transmisión del riesgo, si en la confirmación del pedido no se indica lo contrario; y cualesquiera acciones contra el Vendedor basadas en un defecto en los Productos prescribirán transcurrido dicho plazo. A título aclaratorio, no comenzará plazo de responsabilidad por productos defectuosos nuevo alguno en lo que respecta a Productos reparados o sustituidos.

7. El Vendedor no incurrirá en responsabilidad si el Cliente no le notifica puntualmente por escrito, dentro del plazo de responsabilidad por productos defectuosos, la existencia de un defecto o una deficiencia en la titularidad. No obstante, en caso de que el cliente descubriese dentro de dicho plazo el defecto o la deficiencia, deberá notificarlo en un plazo máximo de ocho (8) días naturales bien i) desde su descubrimiento o bien ii) después de que el Cliente hubiera tenido necesariamente que descubrirlo. Si fuera necesario, el Cliente tendrá la obligación de verificar si los Productos entregados carecen de defectos y cuentan con las especificaciones señaladas por el Vendedor (o específicamente acordadas con éste). Cualquier objeción relativa a las características o a la cantidad de Productos entregados se deberá notificar al Vendedor indicando las fechas del pedido y los números de la factura.

8. Las descripciones del Producto ofrecidas por el Vendedor se deberán tener en cuenta estrictamente. Los Productos se deberán usar y conservar con arreglo a las especificaciones del Vendedor. El Vendedor no asume responsabilidad alguna por los usos y manipulación de los Productos fuera de sus especificaciones.

IX. Garantía 1. Los Productos contarán con una garantía de doce (12) meses. 2. Cualquier producto, manipulación o servicio que no haya sido suministrado y/o prestado exclusivamente por el Vendedor queda excluido de toda garantía. 3. Cualquier producto manipulado por personas ajenas al Vendedor quedará fuera de toda garantía. 4. También quedan fuera de toda garantía los Productos con daños derivados del mal uso por parte del Cliente (o terceros), o de su falta de mantenimiento y cuidado.

X. Limitación de responsabilidad

1. El Vendedor solo será responsable en caso de cometer actos dolosos. En ningún caso, y con independencia del fundamento jurídico (contractual o extracontractualmente o en virtud de cualquier otro ámbito jurídico), será el Vendedor responsable frente al Cliente por el lucro cesante, la pérdida de uso, la pérdida de datos, el coste

de capital, el coste de la falta de actividad, el coste de mercancías sustitutivas, los daños a la propiedad sean o no causados por los Productos, cualquier daño o pérdida derivada de dicho daño, cualquier daño especial, incidental, indirecto o emergente o cualquiera de los conceptos anteriores sufridos por cualquier tercero. En ningún caso superará la responsabilidad total del Vendedor el 100 % del Precio del contrato.

2. Los límites sobre la responsabilidad anteriormente indicados se aplicarán en caso de negligencia grave o conducta dolosa por cualquier otra parte que actúe para el Vendedor, incluidos, a título meramente enunciativo, sus subcontratistas, agentes, asesores y empleados.

3. Dichos límites sobre la responsabilidad también se aplicarán en beneficio de los subcontratistas, agentes, asesores, directores y empleados del Vendedor.

XI. Resolución del contrato

Además del incumplimiento de lo previsto en el contrato entre las partes, serán causas de resolución del mismo aquellas que figuran reguladas en los presentes Términos y Condiciones de Venta. En caso de que el Cliente incumpla alguna de sus obligaciones, o entre o sea previsible su entrada en situación de insolvencia, el Vendedor podrá resolver el contrato mediante notificación escrita al Cliente suspendiendo todo suministro o entrega de Productos. No obstante la resolución contractual, el Vendedor tendrá derecho a reclamar al Cliente, en su caso, la parte del Precio a que tuviera derecho por los Productos entregados y no cobrados.

XII. Seguridad de los Productos y responsabilidad civil por productos defectuosos

1. A fin de garantizar un alto nivel de seguridad sobre los Productos, el Cliente deberá informar puntualmente al Vendedor acerca de cualesquiera daños u otras anomalías observadas relacionadas con sus Productos.

2. En lo referente a la defensa frente a las reclamaciones de responsabilidad civil por productos defectuosos presentadas contra el Vendedor, el Cliente le respaldará en términos razonables. Asimismo, el Cliente le aportará la documentación oportuna relativa al método de procesamiento o utilización de los Productos del Vendedor y a la proporción de los Productos del Vendedor en el producto o servicio prestado por el Cliente.

XIII. Propiedad Intelectual y/o industrial

1. El Vendedor suministra Productos que no infringen derechos de propiedad intelectual y/o industrial de terceros de conformidad con lo establecido en los presentes Términos y Condiciones de Venta y en la legislación aplicable. El Vendedor no será responsable en la medida en que el Cliente pueda utilizar los Productos en cualquier sentido sin infringir derechos de propiedad intelectual y/o industrial de terceros. El Cliente deberá analizar de manera independiente si el empleo previsto de los Productos constituye una infracción de derechos de propiedad intelectual y/o industrial de terceros. El Cliente deberá informar puntualmente al Vendedor sobre dichas infracciones.

2. Las reclamaciones presentadas por el Cliente contra el Vendedor con motivo de la infracción de derechos de propiedad intelectual y/o industrial de terceros quedan excluidas si la infracción se debe a un incumplimiento por parte del Cliente o si ha resultado de una petición específica realizada por el Cliente.

XIV. Ausencia de cesión, compensación o derecho de retención

1. El Cliente no podrá ceder ningún derecho derivado del Contrato, salvo que el Vendedor así lo haya acordado expresamente por escrito.

2. El Cliente solo podrá compensar el importe de las reclamaciones bajo acuerdo con el Vendedor. Lo aquí indicado se aplicará a cualquier derecho de retención del Cliente.

XV. Asesoramiento técnico

Siempre que se estipule en el contrato, el Vendedor prestará cualquier asesoramiento escrito u oral relativo a la aplicación técnica de los Productos, incluidos los experimentos correspondientes, conforme a

su mejor saber y entender. Dicho asesoramiento solo constituirá una pauta no vinculante, también en lo referente a posibles derechos de propiedad intelectual de terceros. Lo anterior no exonerará al Cliente de su obligación de realizar la debida comprobación de los Productos entregados por el Vendedor, en lo referente a si estos cuentan con las especificaciones señaladas por el Vendedor (o específicamente acordadas con éste). La aplicación, el uso y en su caso el procesamiento de los Productos son ajenos al control del Vendedor y son responsabilidad exclusiva del Comprador.

XVI. Condiciones de exportación

1. Cuando los Productos se suministren para exportación fuera del España, será de aplicación lo dispuesto en esta Cláusula (sujeto a cualquier condición acordada por escrito entre el Cliente y el Vendedor) y estará en vigor durante cualquier conflicto por alguna otra cláusula y condición establecida en estas Condiciones Generales de Venta.

2. El Cliente será el único responsable del cumplimiento de cualquier normativa (de carácter técnico, medioambiental, homologaciones, etc. sin excepción) relativa a los Productos en el país de destino en cuanto a la exportación de los mismos (incluyendo, si es necesario, el pago de aranceles e impuestos), la importación de los mismos en el país de destino, así como al pago de cualquier importe aplicable o derechos de exportación o impuestos gravados sobre ellos. El Cliente deberá (y será responsable) de i) notificar inexorablemente al Vendedor cualquier obligación que tuviera que cumplir el Vendedor según dicha legislación o regulaciones, y ii) de pagar o reembolsar al Vendedor cualesquiera costes asociados que, en consecuencia, éste hubiera tenido que atender.

3. La obligación del Vendedor de entregar los Productos estará sujeta a la emisión de las licencias de exportación exigidas y a la inexistencia de otras limitaciones derivadas de cualquier normativa sobre control de las exportaciones en vigor y de obligado cumplimiento.

4. El Cliente se compromete a cumplir con la totalidad de la normativa sobre control de las exportaciones que le resulte de aplicación, establecida por las autoridades nacionales competentes. En concreto, el Cliente se compromete a no exportar ni reexportar directa ni indirectamente los Productos a ningún país en el que dicha exportación pueda estar prohibida por la normativa anteriormente indicada o por cualesquiera disposiciones de ámbito internacional. El incumplimiento estricto, por parte del Cliente, de la normativa y demás disposiciones de ámbito internacional relativas a embargos, sanciones y exportación e importación, constituirá motivo suficiente para la resolución inmediata del contrato por parte del Vendedor.

5. A petición del Vendedor o si la legislación aplicable así lo exigiese, el Cliente deberá entregar al primero un certificado de uso final debidamente cumplimentado y firmado.

XVII. Jurisdicción competente y legislación aplicable

1. Para la resolución de cualquier conflicto que surja o esté relacionado con el Contrato, serán exclusivamente competentes los

Juzgados y Tribunales del domicilio del Vendedor.

2. El Contrato y todas las reclamaciones que surjan de o estén relacionadas con este Contrato se regirán por la Ley española. XVIII. Ineficacia Parcial. Forma Escrita 1. La ineficacia total o parcial de cualquier Cláusula no afectará a la fuerza ejecutiva de las disposiciones restantes y del Contrato en su integridad. Una disposición carente total o parcialmente de fuerza ejecutiva será sustituida por otra que se asemeje en la mayor medida de lo posible a la finalidad económica de dicha disposición carente total o parcialmente de fuerza ejecutiva. 2. Las modificaciones al Contrato solo serán válidas si se acuerdan por escrito.

XIX. Protección de datos de carácter personal.

1. De conformidad con la normativa en materia de protección de datos, los datos identificativos, el número de DNI o documento equivalente, el cargo y la firma de los/las signatarios/as del contrato serán tratados con la finalidad de gestionar el mantenimiento de la relación contractual, autorizándose el tratamiento de los datos en los términos indicados.

2. La base que legitima el tratamiento de dichos datos es el contrato suscrito entre las partes, por lo que los datos personales serán conservados hasta que finalice el mismo. Los datos serán conservados debidamente bloqueados mientras puedan derivarse responsabilidades de la ejecución del mismo, así como para el cumplimiento de otras obligaciones legales.

3. Tales datos no serán objeto de transferencia a un tercer país u organización internacional ni serán comunicados a terceros, salvo que sea requerido por una obligación legal o resulte necesario como consecuencia de la ejecución del contrato.

4. Asimismo, el Vendedor manifiesta que el tratamiento de los datos personales, responsabilidad del Cliente, a los que tuviera acceso como consecuencia de la ejecución del contrato, se realizará bajo la más estricta confidencialidad y en pleno cumplimiento de las obligaciones y garantías que establecen tanto el RDPG como la LOPD, y que tratará los datos personales que le sean comunicados con la finalidad de gestionar la relación contractual existente entre las partes.

5. El Vendedor adoptará las medidas de índole técnica y organizativa necesarias que garanticen la seguridad de los datos personales y eviten su alteración, pérdida, tratamiento o acceso no autorizado, así como a no comunicar los datos personales de interesados a terceras personas o entidades, salvo en los casos y con las garantías legalmente previstos. 6. En cualquier momento, se podrán ejercer los derechos conferidos por la normativa aplicable en materia de protección de datos (acceso, rectificación, supresión, limitación, portabilidad, oposición y a no ser objeto de decisiones individuales automatizadas) aportando fotocopia de su DNI o documento equivalente e identificando el derecho que se solicita, dirigiéndose al domicilio del responsable del tratamiento, incluyendo en la comunicación la Referencia "Protección de Datos de Carácter Personal".

RECOMENDACIONES TÉCNICAS

Cuidados en el uso de productos de cerrajería

- IFAM recomienda una lubricación periódica con un producto sin residuos sólidos para el correcto funcionamiento de sus productos de cerrajería.



IFAM WORLDWIDE

IFAM Group

Headquarters

Notario Etxagibel, 4
20500 Arrasate-Mondragón
Gipuzkoa - Spain
Tel.: +34 943 71 21 21
Fax: +34 943 79 21 78
www.ifam.biz

IFAM Spain

IFAM SEGURIDAD, S.L.U.
Notario Etxagibel, 4
20500 Arrasate-Mondragón
Gipuzkoa
Tel.: +34 943 71 21 21
Fax: +34 943 79 21 78
www.ifam.es
ifam@ifam.es

IFAM France

IFAM FRANCE SARL
5, rue de Betnoms.
33185. Le Haillan.
Bordeaux
Tel.: +33 05 56 559 688
Fax: +33 05 56 559 368
www.ifamfrance.com
commercial@ifamfrance.com

IFAM UK

SKS LTD.
Unit 2 Canalside. Northbridge Road
Berkhamsted (Hertfordshire)
HP4 1EG
Tel.: +44 192 326 333
www.ifam.co.uk
info@ifam.co.uk

IFAM Colombia

IFAM COLOMBIA, S.A.S.
Diagonal 115A # 70B-45 Local 1
Bogotá
Tels.: +57 1 5333246
+57 3203497446
www.ifam.es/colombia

Member of
Altuna Group



www.ifam.es



8 4 2 0 0 7 8 5 3 2 3 6 4

