

IFAM



**LISTA DE PRECIOS
FERRETERÍA LP515**

2019

www.ifam.es



Introducción

IFAM, calidad y servicio	4
Simbología	6
Condiciones de venta	7
Novedades 2019	8

Cilindros

Serie WX1000	10
Serie NK1000	13
Serie M+ (Anti Snap) / F6S+	14
Serie M / F6S	16
Serie Huno	19
Serie D	20
Serie F5S	22
Cilindro eléctrico M27x45	24
Accesorios	25

Cerrojos, Cerraduras y Escudos

Cerrojos	28
Cerraduras de embutir	33
Picaportes	35
Cerraduras de lengüeta	36
Escudos	37
Accesorios	41

Candados

Alta seguridad	44
Seguridad	46
Serie K	48
Serie Tifón	50
Serie Z	52
Serie Steelus	53
Resistencia a la corrosión	54
Diseño y combinación	58
Portacandados	68

Seguridad industrial

Candados LOTO	72
Pinzas LOTO	74
Bloqueos eléctricos y de válvulas	76
Otros productos LOTO	78

Antirrobo para moto

Antirrobo de cadena y anclajes	82
Antirrobo de rótulas	86
Antirrobo de disco	87
Antirrobo de horquilla	92

Antirrobo para bicicleta

Antirrobo para bicicleta	94
--------------------------	----

Complementos de seguridad

Mirilla digital	100
Guardallaves	100

Servicios

Servicios de llaves IFAM	
• Amaestramientos IFAM	104
• Solución de llave única	106
• Pedidos de llaves IFAM	108
Expositores	110

La experiencia de un fabricante

Fundada en 1948 en Mondragón (Gipuzkoa), IFAM es líder en el mercado español de cerrajería. La empresa inició su actividad con la fabricación de candados, producto con el que consiguió un gran prestigio. Progresivamente, IFAM fue ampliando su línea de productos con la fabricación y comercialización de cerrojos, cerraduras, cilindros para puertas, antirobos para moto y bicicleta y complementos de seguridad.



Una amplia gama de servicios

Junto a un catálogo amplio y variado de productos, IFAM ofrece una gama muy diversa de servicios, con el fin de responder a las necesidades de sus clientes. En servicios de llaves, IFAM ofrece sus productos en llaves iguales, llaves desiguales, número determinado y amaestradas. Mediante el servicio de amaestramiento de llaves IFAM proporciona soluciones a medida para el sector de la construcción, centros educativos y deportivos colectivos...Además, IFAM es reconocida en el mercado por la agilidad de su servicio, que permite a sus clientes recibir sus pedidos en plazos muy cortos.



Compromiso con la calidad y la innovación

En IFAM, la búsqueda de la máxima calidad en sus productos y servicios es una constante. Prueba de ello son los certificados de calidad con los que cuenta, emitidos por entidades independientes, como las certificaciones ISO o las acreditaciones de su línea de cilindros para puertas, emitidas por los laboratorios Tecnalia.

Para alcanzar la máxima calidad, IFAM trabaja en desarrollos propios de producto en su departamento de Ingeniería. Así, la firma se adapta y se anticipa a las necesidades del mercado.



Una marca presente en más de 50 países

La internacionalización de la marca es uno de los pilares estratégicos de IFAM, como así lo demuestra su implantación física en 4 países: España (donde se encuentra la sede central del Grupo IFAM, en Mondragón), Francia, Reino Unido y Colombia. Esta estrategia se ve reforzada con la pertenencia de IFAM a Altuna Group, uno de los grupos internacionales líderes en el sector de la cerrajería y las soluciones globales de seguridad. De esta manera, los productos IFAM llegan a más de 50 países en los 5 continentes.



Iconos

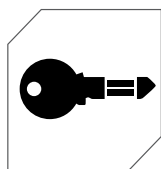

Producto servido en llaves iguales

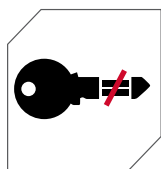

Producto servido en llaves desiguales

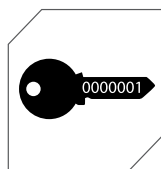

Producto servido en llaves de nº determinado.



Servicio de amaestramiento simple o de portal

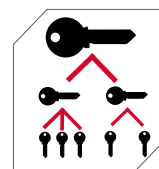

Servicio de gran amaestramiento



Solución de llave única

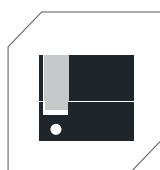

Disponible en medio cilindro

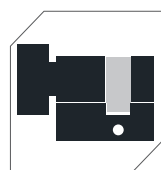

Disponible con pomo

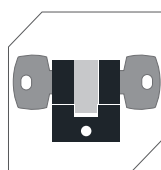

Disponible cilindro de doble embrague

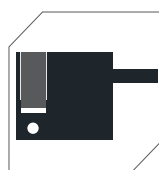

Disponible cilindro con eje regulable

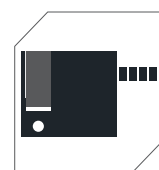

Disp.cilindro con lengüeta regulab. (barras antipánico)

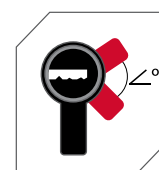

Cilindro con ángulo de leva variable



Protección antibumping



Protección antitaladro



Puente reforzado antirrotura



Protección anti snap

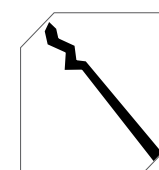

Protección antiganzúa



Candado con retención de llave



Tarjeta de propiedad incluida



Kit de montaje de cilindros



Servicio de grabado láser



Apertura con huella digital



Producto con alarma incorporada



Producto en caja



Producto en blister

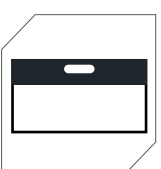

Producto en bolsa

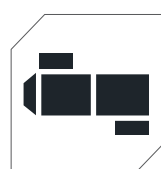

Producto sumin. en vitola de cartón



Pack 3 candados de llaves iguales



Nuevo producto en catálogo

Abreviaturas

Estos son los significados de las abreviaturas que se muestran en los encabezamientos de las tablas:

- Ref.: referencia del producto.
- Cod.: código de producto.
- Uni.: unidades de producto por caja.
- €/uni.: precio por unidad.
- Cl.: color/acabado del producto.

- Pack: embalaje del producto.
- IPL: IFAM Protection Level. Escala IFAM de niveles de seguridad. Grado máximo: 10
- ICR: IFAM Corrosion Resistance Level. Escala IFAM de resistencia a la corrosión. Grado máximo: 10

Condiciones de venta

Precios

- Los precios de los productos que figuran en este documento no incluyen IVA.
- El pedido mínimo es de 50€ netos. Los pedidos cuyo valor sea inferior tendrán un recargo de 10€ en la factura.

Portes

- Los portes hasta destino serán pagados para pedidos cuyo importe sea superior a 300€ netos (Península y Baleares). En el caso de Canarias, Ceuta y Melilla, el importe del pedido debe ser superior a 600 € para portes pagados.
- Los pedidos inferiores a 300 € llevarán un cargo en factura de 10€ excepto cuando se envíe la mercancía a portes debidos por la agencia de transporte indicada por el cliente.

Devoluciones y reposiciones

- No se aceptará devolución alguna de material sin autorización previa por parte de IFAM Seguridad, S.L.U. Si procede la devolución, el transporte se deberá realizar a través de la empresa de transporte indicada por IFAM Seguridad, S.L.U.
- IFAM Seguridad, S.L.U. garantiza la calidad de sus productos. Ante los posibles defectos de fabricación, IFAM Seguridad, S.L.U. se compromete a reponer el producto, no haciéndose cargo, en ningún caso, de cualquier otro tipo de gastos.
- Las mercancías pertenecen a IFAM Seguridad, S.L.U. hasta el pago total por parte del cliente de la factura correspondiente.

Modificaciones y recargos

- IFAM Seguridad, S.L.U. se reserva el derecho de descatalogar o modificar sus artículos cuando lo considere necesario.
- Los artículos que se ofrecen en surtido de colores pueden suministrarse por color específico con un recargo.
- Los candados pueden suministrarse con un marcado personalizado con un recargo.

Pedidos urgentes

- Servicio de transporte urgente: antes de las 10:00 h. y antes de las 14:00 h. Consultar tarifas para casos especiales.
- Todo pedido implica la aceptación de las condiciones anteriormente descritas.



Cilindros

NK1000



Cerrojos

D5



Candados

SERIE STEELUS



Candados

TRYLOCK CABLE



Candados

TRYLOCK 4W



Candados

COOL TOUCH



Seg. industrial

BLOQ VÁLVULAS 1/4 VUELTA



Seg. industrial

BLOQ VÁLVULAS BRAZO DOBLE



Seg. industrial

BLOQ INTERRUPT. MAGNETOT. DE EJE



Seg. industrial

PINZA DIELECTRICA Ø3



Seg. industrial

BLOQ ELEMENT. NEUMATICOS B



Seg. industrial

BLOQ. GAS/AIRE 25 / 35 mm



Antirr. moto

POWER



Antirr. bicicleta

MILAN



Expositores

ESCUDO D-FENDER



CILINDROS

**SERIE
WX1000**



PÁG.
10

**SERIE
NK1000**



PÁG.
13

**SERIE M+
(ANTISNAP)**



PÁG.
14

**SERIE M/
F6S**



PÁG.
16

SERIE HUNO



PÁG.
19

SERIE D



PÁG.
20

SERIE F5S



PÁG.
22

**CILINDRO
ELÉCTRICO**



PÁG.
24

ACCESORIOS



PÁG.
25

Serie WX1000

- Cilindro perfil europeo de alta seguridad. Certificado según Norma EN:1303:2015.
- Perfil con diseño patentado por IFAM (nº 2.061.242).
- Cuerpo fabricado en latón extruido. Acabados en níquel y latón.
- 16 pitones activos y amaestrables, con millones de combinaciones.
- Triple protección antibumping. Incluye un innovador sistema con doble pitón y doble muelle.
- Puente reforzado antirroto, fabricado en acero inoxidable y unido al cuerpo del cilindro por 4 pasadores de acero.
- Máxima protección antitaladro con barras en el rotor y el cuerpo, coraza en la zona inferior y pitones adicionales de acero.
- Protección antiganzúa.
- Sistema de doble embrague: permite abrir cuando una llave bloquea el lado opuesto.
- Se suministra con 5 llaves de alpaca con cabeza sobremoldeada en resina ABS para mayor comodidad de uso.
- Incluye tarjeta de propiedad con el sistema de seguridad CCS (Control Code System). Máximo nivel de seguridad, control y trazabilidad de la copia de llaves para el usuario.
- Llave compatible con cilindros Serie WX.
- Consultar disponibilidad para otras medidas y variantes.

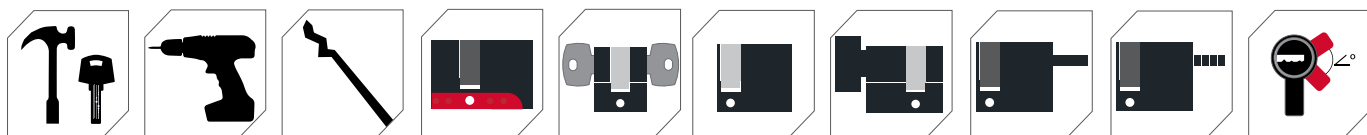

PROTECCIÓN CONTRA LAS PRINCIPALES TENTATIVAS DE ROBO



TRIPLE PROTECCIÓN ANTIBUMPING



PUENTE REFORZADO ANTIRROTURA



TRIPLE PROTECCIÓN ANTITALADRO

PERFIL PATENTADO DISEÑO PROTEGIDO



El perfil patentado WX1000 de IFAM le proporciona un extra de seguridad a su cilindro, en lo que al control de las copias de llave se refiere. Sólo IFAM y los profesionales autorizados por la marca pueden realizar copias de llave de los cilindros WX1000.

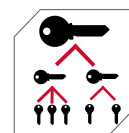
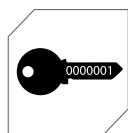
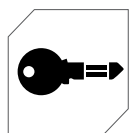
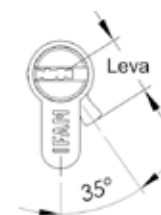
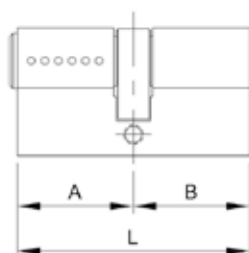

Cod. 900700
5,00 €

Cod. 900900
8,57 €

Cod. 901150
12,86 €

Cod. 901450
15,71 €

Ref.	Cod.	Cl.	A	A	B	Uni.	€/uni.
LEVA 15mm. Pack.							
1000WX1030L	060100	■	40	10	30	6	36,71
1000WX1030N	060110	■	40	10	30	6	38,70
1000WX3030L	060200	■	60	30	30	6	44,63
1000WX3030N	060210	■	60	30	30	6	48,99
1000WX3035L	060300	■	65	30	35	6	47,55
1000WX3035N	060310	■	65	30	35	6	51,92
1000WX3040L	060400	■	70	30	40	6	49,05
1000WX3040N	060410	■	70	30	40	6	53,84
1000WX3045L	060500	■	75	30	45	6	51,30
1000WX3045N	060510	■	75	30	45	6	56,32
1000WX3050L	060600	■	80	30	50	6	53,15
1000WX3050N	060610	■	80	30	50	6	58,35
1000WX3060L	060800	■	90	30	60	6	59,92
1000WX3060N	060810	■	90	30	60	6	65,77
1000WX3070N	060910	■	100	30	70	6	70,37
1000WX3535L	061000	■	70	35	35	6	49,05
1000WX3535N	061010	■	70	35	35	6	53,84
1000WX3540N	061110	■	75	35	40	6	56,32
1000WX3545N	061170	■	80	35	45	6	58,35
1000WX4040L	061400	■	80	40	40	6	53,15
1000WX4040N	061410	■	80	40	40	6	58,35
1000WX4050N	061610	■	90	40	50	6	65,77
1000WX4060N	061710	■	100	40	60	6	70,37
1000WX4545N	061810	■	90	45	45	6	65,77
1000WX5050N	061910	■	100	50	50	6	70,37

Ref.	Cod.	Cl.	A	A	B	Uni.	€/uni.
LEVA 13mm. Pack.							
1000WX3030LC	060250	■	60	30	30	6	44,63
1000WX3030NC	060260	■	60	30	30	6	48,99
1000WX3040LC	060450	■	70	30	40	6	49,05
1000WX3040NC	060460	■	70	30	40	6	53,84
1000WX3535LC	061050	■	70	35	35	6	49,05
1000WX3535NC	061060	■	70	35	35	6	53,84
1000WX4040LC	061450	■	80	40	40	6	53,15
1000WX4040NC	061460	■	80	40	40	6	58,35
LEVA 15mm. Pack.							
1000WX3030L	060201	■	60	30	30	5	46,77
1000WX3030N	060211	■	60	30	30	5	51,35
1000WX3040L	060401	■	70	30	40	5	51,40
1000WX3040N	060411	■	70	30	40	5	56,43
1000WX3535L	061001	■	70	35	35	5	51,40
1000WX3535N	061011	■	70	35	35	5	56,43
1000WX4040L	061401	■	80	40	40	5	55,70
1000WX4040N	061411	■	80	40	40	5	61,15
LEVA 13mm. Pack.							
1000WX3030LC	060251	■	60	30	30	5	46,77
1000WX3030NC	060261	■	60	30	30	5	51,35
1000WX3040LC	060451	■	70	30	40	5	51,40
1000WX3040NC	060461	■	70	30	40	5	56,43
1000WX3535LC	061051	■	70	35	35	5	51,40
1000WX3535NC	061061	■	70	35	35	5	56,43
1000WX4040LC	061451	■	80	40	40	5	55,70
1000WX4040NC	061461	■	80	40	40	5	61,15

Más referencias en pag. siguiente

Serie WX1000

Ref.	Cod.	Cl.	A	A	B	Uni.	€/uni.
POMO. LEVA 15mm. Pack.							
1000WXP3030L	060202	■	60	30	30	6	61,44
1000WXP3040L	060402	■	70	30	40	6	67,52
1000WXP3040N	060412	■	70	30	40	6	74,12
1000WXP3535L	061002	■	70	35	35	6	67,52
1000WXP3535N	061012	■	70	35	35	6	74,12
1000WXP4040L	061402	■	80	40	40	6	72,12
1000WXP4040N	061412	■	80	40	40	6	80,33
1000WXP3060N	060812	■	100	30	40	6	86,23
1000WXP3060L	060802	■	100	30	40	6	79,31
POMO. LEVA 13mm. Pack.							
1000WXP3030LC	060252	■	60	30	30	6	61,44
1000WXP3030NC	060262	■	60	30	30	6	67,44
1000WXP3040LC	060452	■	70	30	40	6	67,52
1000WXP3040NC	060462	■	70	30	40	6	74,12
1000WXP3535LC	061052	■	70	35	35	6	67,52
1000WXP3535NC	061062	■	70	35	35	6	74,12
1000WXP4040LC	061452	■	80	40	40	6	72,12
1000WXP4040NC	061462	■	80	40	40	6	80,33



Ref.	Cod.	Cl.	L	A	B	Uni.	€/uni.
LEVA 15mm. Pack.							
1000WXE3030L	060206	■	60	30	30	1	64,29
1000WXE3030N	060216	■	60	30	30	1	70,81
1000WXE3035N	060316	■	65	30	35	1	76,71
1000WXE3040L	060406	■	70	30	40	1	70,90
1000WXE3040N	060416	■	70	30	40	1	77,83
1000WXE3045L	060506	■	75	30	45	1	75,95
1000WXE3045N	060516	■	75	30	45	1	83,38
1000WXE3050N	060616	■	80	30	50	1	84,35
1000WXE3060N	060716	■	90	30	60	1	94,88
1000WXE3070N	060816	■	100	30	70	1	105,42



Ref.	Cod.	Cl.	L	A	B	Uni.	€/uni.
LEVA 15mm. Pack.							
1000WX1030LR	060108	■	40	10	30	1	46,31
1000WX1030NR	060118	■	40	10	30	1	47,75

Ref.	Cod.	Cl.	L	A	B	Uni.	€/uni.
LEVA 15mm. Pack.							
1000WX1030LA	060103	■	40	10	30	1	60,20
1000WX1030NA	060113	■	40	10	30	1	62,75

Serie NK1000

N

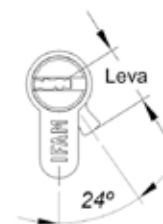
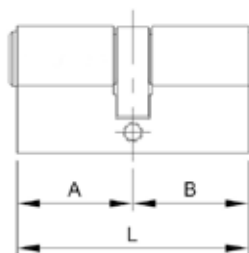

- Cilindro europeo de alta seguridad con pitones y pasadores endurecidos antitaladro.
- Cilindro de llave estrecha, compatible con todos los escudos para puertas del mercado.
- Sistema de seguridad antiganzúa.
- 11 pitones de acero con miles de combinaciones
- Innovador sistema antibumping con doble pitón y doble muelle.
- Acabados en latón y níquel mate
- Incluye 5 llaves de seguridad.
- Incluye tarjeta de propiedad para el control de sus copias de llave.
- Consultar disponibilidad para otras medidas y variantes.

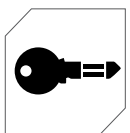
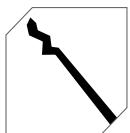

Cod. 900720
5,00 €

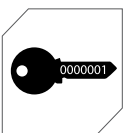

Cod. 900920
8,57 €



Cod. 901170
12,86 €



Cod. 901470
15,71 €

Ref.	Cod.	Cl.	L	A	B	Uni.	€/uni.
LEVA 15mm. Pack.							
1000NK3030L	078000		60	30	30	6	18,73
1000NK3030N	078010		60	30	30	6	20,64
1000NK3040L	078200		70	30	40	6	20,69
1000NK3040N	078210		70	30	40	6	22,72
1000NK3535L	078800		70	35	35	6	20,69
1000NK3535N	078810		70	35	35	6	22,72
1000NK3050L	078400		80	30	50	6	23,77
1000NK4040L	079200		80	40	40	6	23,77

Serie M+ (Anti Snap) / F6S+ *

El sistema anti snap le proporciona un extra de seguridad a su cerradura, al incorporar una línea de rotura programada por la que se fractura el cilindro cuando se intenta su extracción a la fuerza.

- Cilindro perfil europeo certificado según Norma EN:1303:2015.
- 2 pasadores antitaladro extra respecto a la Serie M.
- Sistema antibumping.
- Bombillo con sistema de seguridad antiganzúa.
- Dispone de 6 pitones endurecidos con miles de combinaciones.
- Muelles de acero inoxidable.
- Doble antisnap en medidas asimétricas (consultar disponibilidad).
- Variedad de longitudes: 30/30, 30/40, 35/35, 30/50 y 40/40.
- Se suministra con 5 llaves de puntos de seguridad.
- Llave compatible con: cilindros Serie M; candados Titán, Huno 80 y Armoured S; cerrojos CS88 M50/M70, CS88 LV y B6.
- Consultar disponibilidad para otras medidas y variantes.

(*) En los meses siguientes a la publicación de esta lista de precios, la Serie M+ (Anti Snap) pasará a llamarse Serie F6S+.



CÓMO FUNCIONA EL SISTEMA ANTI SNAP

CON ANTI SNAP



Tomemos como ejemplo un cilindro que sobresale de la cerradura de la puerta.



El cilindro queda expuesto a quienes pretendan extraerlo rompiéndolo por el exterior.



El sistema anti snap hace que el cilindro se rompa a la altura de la línea de rotura programada.



Así, el resto del cuerpo del cilindro sigue intacto y funcionando.

CON ANTI SNAP



Si el usuario introduce su llave, el cilindro funciona, mientras que los atacantes ya no pueden extraerlo por el rotor.



Vista de las dos partes: el cuerpo, intacto en la cerradura, y el frontal del cilindro hasta la línea de rotura programada.

SIN ANTI SNAP



Sin la protección de la línea de rotura programada, si el cilindro sobresale de la cerradura de la puerta...



... el cuerpo del cilindro se parte por el centro, facilitando el acceso del atacante.

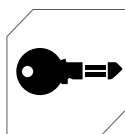
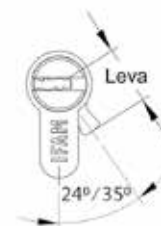
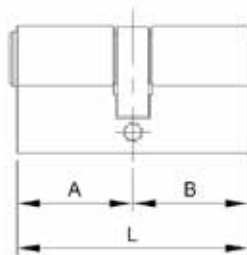

Cod. 900730
5,00 €

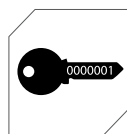

Cod. 900930
8,57 €



Cod. 901180
12,86 €

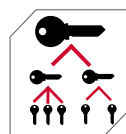

Cod. 901480
15,71 €



PAG. 106



Cod. 178120
288,17 €

Ref.	Cod.	Cl.	L	A	B	Uni.	€/uni.
LEVA: 15mm. Pack.							
M1030SL	035004	■	40	10	30	12	16,51
M1030SN	035014	■	40	10	30	12	17,41
M1040SL	036204	■	50	10	40	12	17,25
M1040SN	036214	■	50	10	40	12	18,35
M3030SN	035214	■	60	30	30	12	19,60
M3030SL	035204	■	60	30	30	12	17,84
M3035SN	035314	■	65	30	35	12	20,33
M3035SL	035304	■	65	30	35	12	18,50
M3040SN	035414	■	70	30	40	12	21,64
M3040SL	035404	■	70	30	40	12	19,71
M3535SN	036014	■	70	35	35	12	21,64
M3535SL	036004	■	70	35	35	12	19,71
M3050SN	035614	■	80	30	50	12	23,68
M3050SL	035604	■	80	30	50	12	22,64
M4040SN	036414	■	80	40	40	12	23,68
M4040SL	036404	■	80	40	40	12	22,64

Ref.	Cod.	Cl.	L	A	B	Uni.	€/uni.
LEVA: 13mm. Pack.							
M3030SNC	035264	■	60	30	30	12	19,60
M3030SLC	035254	■	60	30	30	12	17,84
M3040SNC	035464	■	70	30	40	12	21,64
M3040SLC	035454	■	70	30	40	12	19,71
M3535SNC	036064	■	70	35	35	12	21,64
M3535SLC	036054	■	70	35	35	12	19,71
M3050SNC	035664	■	80	30	50	12	23,68
M3050SLC	035654	■	80	30	50	12	22,64
M4040SNC	036464	■	80	40	40	12	23,68
M4040SLC	036454	■	80	40	40	12	22,64

Ref.	Cod.	Cl.	L	A	B	Uni.	€/uni.
DOBLE EMBRAGUE. LEVA: 15mm Pack.							
M3030SLD	035224	■	60	30	30	12	19,62
M3030SND	035234	■	60	30	30	12	21,57
M3035SLD	035324	■	65	30	35	12	20,87
M3035SND	035334	■	65	30	35	12	22,94

Ref.	Cod.	Cl.	L	A	B	Uni.	€/uni.
M3040SLD	035424	■	70	30	40	12	21,68
M3040SND	035434	■	70	30	40	12	23,80
M3045SLD	035524	■	75	30	45	12	23,30
M3045SND	035534	■	75	30	45	12	24,97
M3535SLD	036024	■	70	35	35	12	21,68
M3535SND	036034	■	70	35	35	12	23,80
M3050SLD	035624	■	80	30	50	12	24,90
M3050SND	035634	■	80	30	50	12	26,06
M3060SLD	035824	■	90	30	60	12	26,25
M3060SND	035834	■	90	30	60	12	28,19
M4040SLD	036424	■	80	40	40	12	24,90
M4040SND	036434	■	80	40	40	12	26,06

Ref.	Cod.	Cl.	L	A	B	Uni.	€/uni.
DOBLE EMBRAGUE. LEVA: 13mm Pack.							
M3030SLCD	035274	■	60	30	30	12	19,62
M3030SNCD	035284	■	60	30	30	12	21,57
M3035SLCD	035374	■	65	30	35	12	20,87
M3035SNCD	035384	■	65	30	35	12	22,94
M3040SNCD	035484	■	70	30	40	12	23,80
M3045SLCD	035574	■	75	30	45	12	23,30
M3045SNCD	035584	■	75	30	45	12	24,97
M3050SLCD	035674	■	80	30	50	12	24,90
M3050SNCD	035684	■	80	30	50	12	26,06
M3060SLCD	035874	■	90	30	60	12	26,25
M3060SNCD	035884	■	90	30	60	12	28,19
M3535SLCD	036074	■	70	35	35	12	21,68
M3535SNCD	036084	■	70	35	35	12	23,80
M4040SLCD	036474	■	80	40	40	12	24,90
M4040SNCD	036484	■	80	40	40	12	26,06



Ref.	Cod.	Cl.	L	A	B	Uni.	€/uni.
LEVA: 15mm. Pack.							
ME3030SL	037306	■	60	30	30	12	26,23
ME3030SN	037326	■	60	30	30	12	28,83
ME3040SL	037336	■	70	30	40	12	28,98
ME3040SN	037356	■	70	30	40	12	31,83
ME3050SL	037366	■	80	30	50	12	33,29
ME3050SN	037386	■	80	30	50	12	34,82

Serie M / F6S*

- Cilindro perfil europeo certificado según Norma EN:1303:2015.
- Sistema antibumping y antiganzúa.
- 6 pitones con miles de combinaciones.
- Dispone de pitones endurecidos y pasadores antitaladro.
- Muelles de acero inoxidable.
- Acabados en latón y en níquel mate.
- Se suministra con 5 llaves de puntos de seguridad.
- Llave compatible con: cilindros Serie M+ (Anti snap); candados Titán, Huno 80 y Armoured S; cerrojos CS88 M50/M70, CS88 LV y B6.
- Disponible con sistema de doble embrague: el cilindro se puede abrir por ambos lados incluso cuando una llave bloquea el lado opuesto.
- Disponible en medio cilindro, cilindro con pomo, cilindro con ángulo de leva regulable y cilindro regulable para barras antipánico.
- Consultar disponibilidad para otras medidas y variantes.

(*) En los meses siguientes a la publicación de esta lista de precios, la Serie M pasará a llamarse Serie F6S.



Ref.	Cod.	Cl.	L	A	B	Uni.	€/uni.
LEVA: 15mm. Pack. 							
M1030L	035000		40	10	30	12	12,23
M1030N	035010		40	10	30	12	12,90
M1040L	036200		50	10	40	12	13,73
M1040N	036210		50	10	40	12	14,48
M3030L	035200		60	30	30	12	14,86
M3030N	035210		60	30	30	12	16,34
M3035L	035300		65	30	35	12	15,81
M3035N	035310		65	30	35	12	17,38
M3040L	035400		70	30	40	12	16,42
M3040N	035410		70	30	40	12	18,04
M3535L	036000		70	35	35	12	16,42
M3535N	036010		70	35	35	12	18,04
M3045L	035500		75	30	45	12	17,65
M3045N	035510		75	30	45	12	18,91
M3540L	036100		75	35	40	12	17,65
M3540N	036110		75	35	40	12	18,91
M3050L	035600		80	30	50	12	18,87
M3050N	035610		80	30	50	12	19,73
M4040L	036400		80	40	40	12	18,87
M4040N	036410		80	40	40	12	19,73
M3545L	037100		80	35	45	12	18,87
M3545N	037110		80	35	45	12	19,73
M3550L	037200		85	35	50	12	19,80
M3550N	037210		85	35	50	12	20,56
M3060L	035800		90	30	60	12	19,89
M3060N	035810		90	30	60	12	21,36
M4050L	036600		90	40	50	12	19,89
M4050N	036610		90	40	50	12	21,36

Ref.	Cod.	Cl.	L	A	B	Uni.	€/uni.
M4545L	036800		90	45	45	12	19,89
M4545N	036810		90	45	45	12	21,36
M3070L	035900		100	30	70	12	21,91
M3070N	035910		100	30	70	12	22,97
M4060L	036700		100	40	60	12	21,91
M4060N	036710		100	40	60	12	22,97
M5050L	036900		100	50	50	12	21,91
M5050N	036910		100	50	50	12	22,97
M5060L	036970		110	50	60	6	27,03
M5060N	036980		110	50	60	6	27,20
M6060L	036990		120	60	60	6	28,16
M6060N	037000		120	60	60	6	28,34
LEVA: 13mm. Pack. 							
M1030LC	035050		40	10	30	12	12,23
M1030NC	035060		40	10	30	12	12,90
M1040LC	036250		50	10	40	12	13,73
M1040NC	036260		50	10	40	12	14,48
M3030LC	035250		60	30	30	12	14,86
M3030NC	035260		60	30	30	12	16,34
M3035LC	035350		65	30	35	12	15,81
M3035NC	035360		65	30	35	12	17,38
M3040LC	035450		70	30	40	12	16,42
M3040NC	035460		70	30	40	12	18,04
M3535LC	036050		70	35	35	12	16,42
M3535NC	036060		70	35	35	12	18,04
M3045LC	035550		75	30	45	12	17,65
M3045NC	035560		75	30	45	12	18,91
M3540LC	036150		75	35	40	12	17,65
M3540NC	036160		75	35	40	12	18,91

Ref.	Cod.	Cl.	L	A	B	Uni.	€/uni.
M3050LC	035650		80	30	50	12	18,87
M3050NC	035660		80	30	50	12	19,73
M4040LC	036450		80	40	40	12	18,87
M4040NC	036460		80	40	40	12	19,73
M3545LC	037150		80	35	45	12	18,87
M3545NC	037160		80	35	45	12	19,73
M3550LC	037250		85	35	50	12	19,80
M3550NC	037260		85	35	50	12	20,56
M3060LC	035850		90	30	60	12	19,89
M3060NC	035860		90	30	60	12	21,36
M4050LC	036650		90	40	50	12	19,89
M4050NC	036660		90	40	50	12	21,36
M4545LC	036850		90	45	45	12	19,89
M4545NC	036860		90	45	45	12	21,36
M3070LC	035950		100	30	70	12	21,91
M3070NC	035960		100	30	70	12	22,97
M4060LC	036750		100	40	60	12	21,91
M4060NC	036760		100	40	60	12	22,97
M5050LC	036950		100	50	50	12	21,91
M5050NC	036960		100	50	50	12	22,97
LEVA: 15mm. Pack. 							
M1030L	035001		40	10	30	5	12,96
M1030N	035011		40	10	30	5	13,61
M1040L	036201		50	10	40	5	14,43
M1040N	036211		50	10	40	5	15,17
M3030L	035201		60	30	30	5	15,58
M3030N	035211		60	30	30	5	17,03
M3035L	035301		65	30	35	5	16,51
M3035N	035311		65	30	35	5	18,05

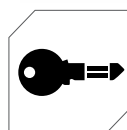
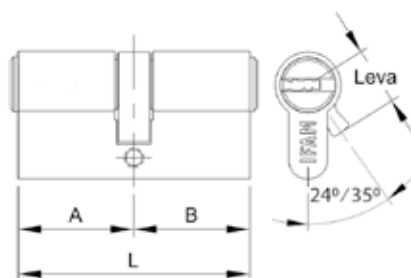

Cod. 900740
5,00 €

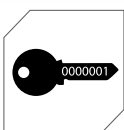

Cod. 900940
8,57 €

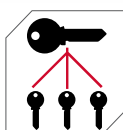

Cod. 901190
12,86 €

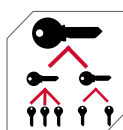

Cod. 901490
15,71 €



Cod. 178120
288,17 €



PAG.106

Ref.	Cod.	Cl.	L	A	B	Uni.	€/uni.
M3040L	035401	■	70	30	40	5	17,14
M3040N	035411	■	70	30	40	5	18,76
M3535L	036001	■	70	35	35	5	17,14
M3535N	036011	■	70	35	35	5	18,76
M3045L	035501	■	75	30	45	5	18,33
M3045N	035511	■	75	30	45	5	19,63
M3540L	036101	■	75	35	40	5	18,33
M3540N	036111	■	75	35	40	5	19,63
M3050L	035601	■	80	30	50	5	19,57
M3050N	035611	■	80	30	50	5	20,41
M4040L	036401	■	80	40	40	5	19,57
M4040N	036411	■	80	40	40	5	20,41
M3545L	037101	■	80	35	45	5	19,57
M3545N	037111	■	80	35	45	5	20,41
M3550L	037201	■	85	35	50	5	20,50
M3550N	037211	■	85	35	50	5	21,26
M3060L	035801	■	90	30	60	5	20,58
M3060N	035811	■	90	30	60	5	22,07
M4050L	036601	■	90	40	50	5	20,58
M4050N	036611	■	90	40	50	5	22,07
M4545L	036801	■	90	45	45	5	20,58
M4545N	036811	■	90	45	45	5	22,07

LEVA: 13mm Pack.

M1030LC	035051	■	40	10	30	5	12,96
M1030NC	035061	■	40	10	30	5	13,61
M1040LC	036251	■	50	10	40	5	14,43
M1040NC	036261	■	50	10	40	5	15,17
M3030LC	035251	■	60	30	30	5	15,58
M3030NC	035261	■	60	30	30	5	17,03

Ref.	Cod.	Cl.	L	A	B	Uni.	€/uni.
M3035LC	035351	■	65	30	35	5	16,51
M3035NC	035361	■	65	30	35	5	18,05
M3040LC	035451	■	70	30	40	5	17,14
M3040NC	035461	■	70	30	40	5	18,76
M3535LC	036051	■	70	35	35	5	17,14
M3535NC	036061	■	70	35	35	5	18,76
M3045LC	035551	■	75	30	45	5	18,33
M3045NC	035561	■	75	30	45	5	19,63
M3540LC	036151	■	75	35	40	5	18,33
M3540NC	036161	■	75	35	40	5	19,63
M3050LC	035651	■	80	30	50	5	19,57
M3050NC	035661	■	80	30	50	5	20,41
M4040LC	036451	■	80	40	40	5	19,57
M4040NC	036461	■	80	40	40	5	20,41
M3545LC	037151	■	80	35	45	5	19,57
M3545NC	037161	■	80	35	45	5	20,41
M3550LC	037251	■	85	35	50	5	20,50
M3550NC	037261	■	85	35	50	5	21,26
M3060LC	035851	■	90	30	60	5	20,58
M3060NC	035861	■	90	30	60	5	22,07
M4050LC	036651	■	90	40	50	5	20,58
M4050NC	036661	■	90	40	50	5	22,07
M4545LC	036851	■	90	45	45	5	20,58
M4545NC	036861	■	90	45	45	5	22,07

POMO. LEVA: 15mm Pack.

MP3030L	035202	■	60	30	30	6	20,47
---------	--------	---	----	----	----	---	-------

Ref.	Cod.	Cl.	L	A	B	Uni.	€/uni.
MP3030N	035212	■	60	30	30	6	22,47
MP3040L	035402	■	70	30	40	6	22,62
MP3040N	035412	■	70	30	40	6	24,84
MP3535L	036002	■	70	35	35	6	22,62
MP3535N	036012	■	70	35	35	6	24,84
MP4030L	036302	■	70	40	30	6	22,62
MP4030N	036312	■	70	40	30	6	24,84
MP3050L	035602	■	80	30	50	6	25,96
MP3050N	035612	■	80	30	50	6	27,14
MP4040L	036402	■	80	40	40	6	25,96
MP4040N	036412	■	80	40	40	6	27,14
MP3060L	035802	■	90	30	60	6	27,44
MP3060N	035812	■	90	30	60	6	29,50

POMO. LEVA: 13mm Pack.

MP3030LC	035252	■	60	30	30	6	20,47
MP3030NC	035262	■	60	30	30	6	22,47
MP3040LC	035452	■	70	30	40	6	22,62
MP3040NC	035462	■	70	30	40	6	24,84
MP3535LC	036052	■	70	35	35	6	22,62
MP3535NC	036062	■	70	35	35	6	24,84
MP3050LC	035652	■	80	30	50	6	25,96
MP3050NC	035662	■	80	30	50	6	27,14
MP4040LC	036452	■	80	40	40	6	25,96
MP4040NC	036462	■	80	40	40	6	27,14

Más referencias en pag. siguiente

Serie M / F6S

Ref.	Cod.	Cl.	L	A	B	Uni.	€/uni.
DOBLE EMBRAGUE. LEVA: 15mm Pack. 							
M3030LD	035220	■	60	30	30	12	17,84
M3030ND	035230	■	60	30	30	12	19,60
M3035LD	035320	■	65	30	35	12	18,97
M3035ND	035330	■	65	30	35	12	20,86
M3040LD	035420	■	70	30	40	12	19,71
M3040ND	035430	■	70	30	40	12	21,64
M3535LD	036020	■	70	35	35	12	19,71
M3535ND	036030	■	70	35	35	12	21,64
M3045LD	035520	■	75	30	45	12	21,18
M3045ND	035530	■	75	30	45	12	22,69
M3540LD	036120	■	75	35	40	12	21,18
M3540ND	036130	■	75	35	40	12	22,69
M3050LD	035620	■	80	30	50	12	22,64
M3050ND	035630	■	80	30	50	12	23,68
M3545LD	037120	■	80	35	45	12	22,64
M3545ND	037130	■	80	35	45	12	23,68
M4040LD	036420	■	80	40	40	12	22,64
M4040ND	036430	■	80	40	40	12	23,68
M3550LD	037220	■	85	35	50	12	23,74
M3550ND	037230	■	85	35	50	12	24,68
M3060LD	035820	■	90	30	60	12	23,87

Ref.	Cod.	Cl.	L	A	B	Uni.	€/uni.
M3060ND	035830	■	90	30	60	12	25,63
M4050LD	036620	■	90	40	50	12	23,87
M4050ND	036630	■	90	40	50	12	25,63
M4545LD	036820	■	90	45	45	12	23,87
M4545ND	036830	■	90	45	45	12	25,63
M3070LD	035920	■	100	30	70	12	26,29
M3070ND	035930	■	100	30	70	12	27,55
M4060LD	036720	■	100	40	60	12	26,29
M4060ND	036730	■	100	40	60	12	27,55
M5050LD	036920	■	100	50	50	12	26,29
M5050ND	036930	■	100	50	50	12	27,55
M5060LD	036986	■	110	50	60	6	32,43
M5060ND	036987	■	110	50	60	6	32,64
M6060LD	036996	■	120	60	60	6	33,78
M6060ND	037010	■	120	60	60	6	34,01

Ref.	Cod.	Cl.	L	A	B	Uni.	€/uni.
DOBLE EMBRAGUE. LEVA: 13mm Pack. 							
M3030LCD	035270	■	60	30	30	12	17,84
M3030NCD	035280	■	60	30	30	12	19,60
M3035LCD	035370	■	65	30	35	12	18,97
M3035NCD	035380	■	65	30	35	12	20,86
M3040LCD	035470	■	70	30	40	12	19,71
M3040NCD	035480	■	70	30	40	12	21,64

Ref.	Cod.	Cl.	L	A	B	Uni.	€/uni.
M3535LCD	036070	■	70	35	35	12	19,71
M3535NCD	036080	■	70	35	35	12	21,64
M3045LCD	035570	■	75	30	45	12	21,18
M3045NCD	035580	■	75	30	45	12	22,69
M3540LCD	036170	■	75	35	40	12	21,18
M3540NCD	036180	■	75	35	40	12	22,69
M3050LCD	035670	■	80	30	50	12	22,64
M3050NCD	035680	■	80	30	50	12	23,68
M3545LCD	037170	■	80	35	45	12	22,64
M3545NCD	037180	■	80	35	45	12	23,68
M4040LCD	036470	■	80	40	40	12	22,64
M4040NCD	036480	■	80	40	40	12	23,68
M3550LCD	037270	■	85	35	50	12	23,74
M3550NCD	037280	■	85	35	50	12	24,68
M3060LCD	035870	■	90	30	60	12	23,87
M3060NCD	035880	■	90	30	60	12	25,63
M4050LCD	036670	■	90	40	50	12	23,87
M4050NCD	036680	■	90	40	50	12	25,63
M3070LCD	035970	■	100	30	70	12	26,29
M3070NCD	035980	■	100	30	70	12	27,55
M4060LCD	036770	■	100	40	60	12	26,29
M4060NCD	036780	■	100	40	60	12	27,55
M5050LCD	036966	■	100	50	50	12	26,29
M5050NCD	036967	■	100	50	50	12	27,55

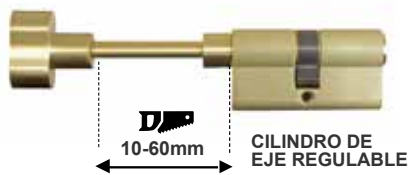

Ref.	Cod.	Cl.	L	A	B	Uni.	€/uni.
LEVA: 15mm. Pack. 							
ME3030L	035206	■	60	30	30	1	21,92
ME3030N	037316	■	60	30	30	1	24,07
ME3035L	035306	■	65	30	35	1	23,74
ME3035N	035316	■	65	30	35	1	26,08
ME3040L	035406	■	70	30	40	1	24,23
ME3040N	037346	■	70	30	40	1	26,60
ME3045L	035506	■	75	30	45	1	25,96
ME3045N	035516	■	75	30	45	1	28,50
ME3050L	035606	■	80	30	50	1	27,80
ME3050N	037376	■	80	30	50	1	29,07
ME3060L	035806	■	90	30	60	1	29,39
ME3060N	035816	■	90	30	60	1	31,59
ME3070L	035906	■	100	30	70	1	32,65
ME3070N	035916	■	100	30	70	1	35,10

Ref.	Cod.	Cl.	L	A	B	Uni.	€/uni.
LEVA: 15mm. Pack. 							
M1030LR	035008	■	40	10	30	1	21,57
M1030NR	035018	■	40	10	30	1	22,23
M1040LR	036208	■	50	10	40	1	23,06
M1040NR	036218	■	50	10	40	1	23,78

Ref.	Cod.	Cl.	L	A	B	Uni.	€/uni.
LEVA: 15mm. Pack. 							
M1030LA	035003	■	40	10	30	1	19,10
M1030NA	035013	■	40	10	30	1	19,76
M1040LA	036203	■	50	10	40	1	20,58
M1040NA	036213	■	50	10	40	1	21,32

Serie Huno

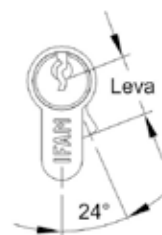
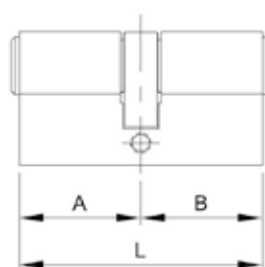

- Cilindro perfil europeo certificado según Norma EN:1303:2015.
- Llave con diseño protegido por IFAM.
- 5 pitones con miles de combinaciones.
- Pasadores antiganzúa y antitaladro.
- Muelles de acero inoxidable.
- Cuerpo de latón extruido.
- Acabado en níquel.
- Disponible con sistema de doble embrague a solicitud del cliente: el cilindro se puede abrir por ambos lados incluso cuando una llave bloquea el lado opuesto.
- Se suministra con 4 llaves patentadas de serreta con miles de combinaciones.
- Consultar disponibilidad para otras medidas y variantes.

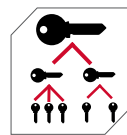
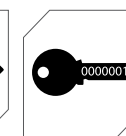
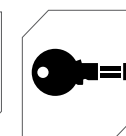
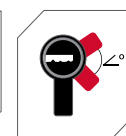
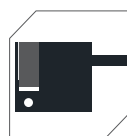
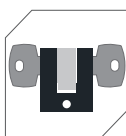
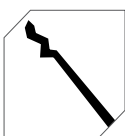

Cod. 901200
12,86 €

Cod. 901500
15,71 €

Cod. 178142
259,07 €

Cod. 900750
5,00 €

Cod. 900950
8,57 €

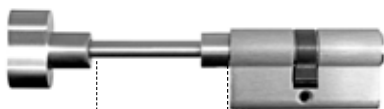

10-60mm
CILINDRO DE EJE REGULABLE

Ref.	Cod.	Cl.	L	A	B	Uni.	€/uni.
LEVA: 15mm. Pack.							
HunoE3030N	001306		60	30	30	1	21,66
HunoE3040N	001316		70	30	40	1	23,95
HunoE3050N	001326		80	30	50	1	26,16

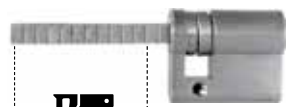

10-50mm
CILINDRO DE LENGÜETA REGULABLE (PARA BARRAS ANTIPÁNICO)

Ref.	Cod.	Cl.	L	A	B	Uni.	€/uni.
LEVA: 15mm. Pack.							
Huno1030NR	001108		40	10	30	1	21,09
Huno1040NR	001118		50	10	40	1	23,66

Ref.	Cod.	Cl.	L	A	B	Uni.	€/uni.
LEVA: 15mm. Pack.							
Huno1030N	001100		40	10	30	6	11,61
Huno1040N	001103		50	10	40	6	13,03
Huno3030N	001000		60	30	30	6	14,71
Huno3040N	001007		70	30	40	6	16,23
Huno3535N	001002		70	35	35	6	16,23
Huno3050N	001009		80	30	50	6	17,77
Huno4040N	001003		80	40	40	6	17,77
Huno4050N	001016		90	40	50	6	19,23
Huno5050N	001005		100	50	50	6	20,66
POMO. LEVA: 15mm Pack.							
HunoP3030N	001200		60	30	30	6	20,23
HunoP3035N	001208		65	30	35	6	21,27
HunoP3040N	001210		70	30	40	6	22,36
HunoP3535N	001202		70	35	35	6	22,36
HunoP4030N	001209		70	40	30	6	22,36
HunoP3050N	001213		80	30	50	6	24,43
HunoP4040N	001203		80	40	40	6	24,43

Serie D

- Cilindro perfil europeo certificado según Norma EN:1303:2015.
- Cuerpo y tambor de latón.
- 5 pitones con miles de combinaciones.
- Pasadores antitaladro.
- Muelles de acero inoxidable.
- Acabados en latón y en níquel mate.
- Se suministra con 3 llaves de serreta.
- Llave compatible con: candados K50, Inox50, Inox Cable, Max50, Armoured y Serie U, cerraduras CS125 y CS126.
- Consultar disponibilidad para otras medidas y variantes.

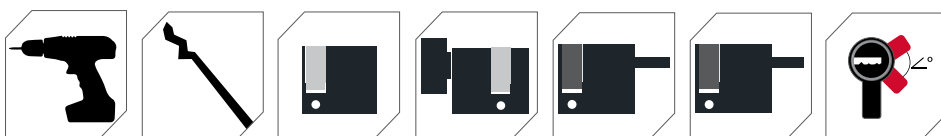

Ref.	Cod.	Cl.	A	B	L	Uni.	€/uni.
LEVA: 15mm. Pack.							
D1030L	031000	■	40	10	30	12	7,69
D1030N	031010	■	40	10	30	12	9,05
D1040L	032600	■	50	10	40	12	9,45
D1040N	032610	■	50	10	40	12	11,12
D3030L	031300	■	60	30	30	12	9,13
D3030N	031310	■	60	30	30	12	11,32
D3040L	031600	■	70	30	40	12	10,42
D3040N	031610	■	70	30	40	12	12,60
D3535L	032300	■	70	35	35	12	10,42
D3535N	032310	■	70	35	35	12	12,60
D4040L	032900	■	80	40	40	12	11,74
D4040N	032910	■	80	40	40	12	13,93
D3050L	031900	■	80	30	50	12	11,74
D3050N	031910	■	80	30	50	12	13,93
D4050L	032966	■	90	40	50	12	13,85
D4050N	032969	■	90	40	50	12	14,04
D4545L	032972	■	90	45	45	12	13,85
D4545N	032975	■	90	45	45	12	14,04
D5050L	032978	■	100	50	50	12	15,11
D5050N	032981	■	100	50	50	12	15,29
LEVA: 13mm. Pack.							
D1030LC	031050	■	40	10	30	12	7,69
D1030NC	031060	■	40	10	30	12	9,05
D1040LC	032650	■	50	10	40	12	9,45
D1040NC	032660	■	50	10	40	12	11,12
D3030LC	031350	■	60	30	30	12	9,13
D3030NC	031360	■	60	30	30	12	11,32
D3040LC	031650	■	70	30	40	12	10,42

Ref.	Cod.	Cl.	A	B	L	Uni.	€/uni.
D3040NC	031660	■	70	30	40	12	12,60
D3535LC	032350	■	70	35	35	12	10,42
D3535NC	032360	■	70	35	35	12	12,60
D4040LC	032950	■	80	40	40	12	11,74
D4040NC	032960	■	80	40	40	12	13,93
D3050LC	031950	■	80	30	50	12	11,74
D3050NC	031960	■	80	30	50	12	13,93
LEVA: 15mm. Pack.							
D1030L	031001	■	40	10	30	5	8,36
D1030N	031011	■	40	10	30	5	9,72
D1040L	032601	■	50	10	40	5	10,12
D1040N	032611	■	50	10	40	5	11,79
D3030L	031301	■	60	30	30	5	9,80
D3030N	031311	■	60	30	30	5	11,98
D3040L	031601	■	70	30	40	5	11,06
D3040N	031611	■	70	30	40	5	13,23
D3535L	032301	■	70	35	35	5	11,06
D3535N	032311	■	70	35	35	5	13,23
D4040L	032901	■	80	40	40	5	12,38
D4040N	032911	■	80	40	40	5	14,55
D3050L	031901	■	80	30	50	5	12,38
LEVA: 13mm. Pack.							
D1030LC	031051	■	40	10	30	5	8,36
D1030NC	031061	■	40	10	30	5	9,72
D1040LC	032651	■	50	10	40	5	10,12
D1040NC	032661	■	50	10	40	5	11,79
D3030LC	031351	■	60	30	30	5	9,80
D3030NC	031361	■	60	30	30	5	11,98
D3040LC	031651	■	70	30	40	5	11,06

Ref.	Cod.	Cl.	A	B	L	Uni.	€/uni.
D3040NC	031661	■	70	30	40	5	13,23
D3535LC	032351	■	70	35	35	5	11,06
D3535NC	032361	■	70	35	35	5	13,23
D4040LC	032951	■	80	40	40	5	12,38
D4040NC	032961	■	80	40	40	5	14,55
D3050LC	031951	■	80	30	50	5	12,38
POMO. LEVA: 15mm Pack.							
DP3030L	031302	■	60	30	30	6	14,22
DP3030N	031312	■	60	30	30	6	17,63
DP3040L	031602	■	70	30	40	6	16,22
DP3040N	031612	■	70	30	40	6	19,56
DP3535L	032302	■	70	35	35	6	16,22
DP3535N	032312	■	70	35	35	6	19,56
DP4030L	032702	■	70	40	30	6	16,22
DP4030N	032712	■	70	40	30	6	19,56
DP3050L	031902	■	80	30	50	6	18,26
DP4040L	032902	■	80	40	40	6	18,26
DP4040N	032912	■	80	40	40	6	21,60
POMO. LEVA: 13mm Pack.							
DP3030LC	031352	■	60	30	30	6	14,22
DP3030NC	031362	■	60	30	30	6	17,63
DP3040LC	031652	■	70	30	40	6	16,22
DP3040NC	031662	■	70	30	40	6	19,56
DP3535LC	032352	■	70	35	35	6	16,22
DP3535NC	032362	■	70	35	35	6	19,56
DP3050LC	031952	■	80	30	50	6	18,26
DP4040LC	032952	■	80	40	40	6	18,26
DP4040NC	032962	■	80	40	40	6	21,60

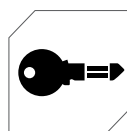
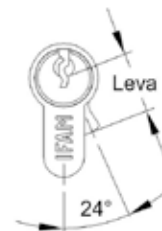
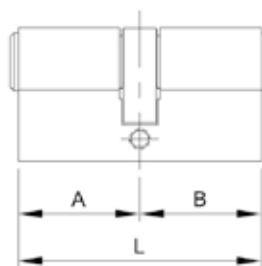

Cod. 900760
5,00 €

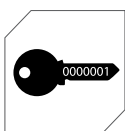

Cod. 900960
8,57 €



Cod. 901210
12,86 €

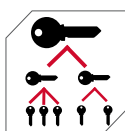

Cod. 901510
15,71 €



Cod. 178110
259,07 €



PAG. 106



Ref.	Cod.	Cl.	L	A	B	Uni.	€/uni.
LEVA: 15mm. Pack.							
DE3030L	031306	■	60	30	30	1	15,23
DE3030N	031316	■	60	30	30	1	18,89
DE3040L	031606	■	70	30	40	1	17,38
DE3040N	031616	■	70	30	40	1	20,95
DE3050L	031906	■	80	30	50	1	19,56
DE3050N	031916	■	80	30	50	1	22,35

Ref.	Cod.	Cl.	L	A	B	Uni.	€/uni.
LEVA: 15mm. Pack.							
D1030LR	031008	■	40	10	30	1	17,45
D1030NR	031018	■	40	10	30	1	18,87
D1040LR	032608	■	50	10	40	1	19,37
D1040NR	032618	■	50	10	40	1	20,95

Ref.	Cod.	Cl.	L	A	B	Uni.	€/uni.
LEVA: 15mm. Pack.							
D1030LA	031003	■	40	10	30	1	16,81
D1030NA	031013	■	40	10	30	1	17,33
D1040LA	031103	■	50	10	40	1	18,54
D1040NA	031113	■	50	10	40	1	18,86

Serie F5S

- Cilindro perfil europeo.
- Cuerpo y tambor fabricados en latón extruido.
- 5 pitones con miles de combinaciones.
- Pitones antitaladro.
- Muelles en acero inoxidable.
- Acabados en níquel y latón.
- Disponible en leva larga (15 mm.) y leva corta (13 mm.)
- Se suministra con 3 llaves de serreta.
- Llave compatible con: cerrojos B5 y D5.
- Consultar disponibilidad para otras medidas y variantes.

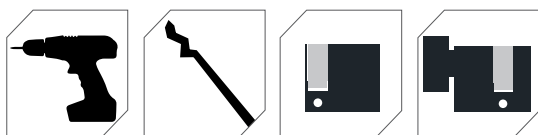

Ref.	Cod.	Cl.	L	A	B	Uni.	€/uni.
LEVA 15mm. Pack.							
F5S1030L	038000	■	40	10	30	6	6,16
F5S1030N	038020	■	40	10	30	6	7,24
F5S1035L	038040	■	45	10	35	6	6,93
F5S1035N	038060	■	45	10	35	6	8,15
F5S1040L	038080	■	50	10	40	6	7,56
F5S1040N	038100	■	50	10	40	6	8,54
F5S1045L	038120	■	55	10	45	6	8,47
F5S1045N	038140	■	55	10	45	6	8,90
F5S1050L	038160	■	60	10	50	6	9,15
F5S1050N	038180	■	60	10	50	6	9,05
F5S1055L	038200	■	65	10	55	6	10,00
F5S1055N	038220	■	65	10	55	6	9,84
F5S1060L	038240	■	70	10	60	6	10,80
F5S1060N	038260	■	70	10	60	6	10,07
F5S1070L	038280	■	80	10	70	6	11,56
F5S1070N	038300	■	80	10	70	6	11,13
F5S1080L	038320	■	90	10	80	6	12,37
F5S1080N	038340	■	90	10	80	6	11,54

Ref.	Cod.	Cl.	L	A	B	Uni.	€/uni.
F5S3030L	038360	■	60	30	30	6	7,30
F5S3030N	038380	■	60	30	30	6	9,05
F5S3035L	038400	■	65	30	35	6	7,82
F5S3035N	038420	■	65	30	35	6	9,57
F5S3040L	038460	■	70	30	40	6	8,34
F5S3040N	038480	■	70	30	40	6	10,07
F5S3045L	038500	■	75	30	45	6	8,87
F5S3045N	038520	■	75	30	45	6	10,61
F5S3050L	038540	■	80	30	50	6	9,39
F5S3050N	038560	■	80	30	50	6	11,14
F5S3055L	038580	■	85	30	55	6	10,24
F5S3055N	038600	■	85	30	55	6	11,19
F5S3060L	038620	■	90	30	60	6	11,08
F5S3060N	038640	■	90	30	60	6	11,23
F5S3070L	038660	■	100	30	70	6	12,09
F5S3070N	038680	■	100	30	70	6	12,23
F5S3080L	038700	■	110	30	80	6	13,30
F5S3080N	038720	■	110	30	80	6	13,45
F5S3090L	038740	■	120	30	90	6	14,50
F5S3090N	038760	■	120	30	90	6	14,68

Ref.	Cod.	Cl.	L	A	B	Uni.	€/uni.
F5S3535L	038780	■	70	35	35	6	8,34
F5S3535N	038800	■	70	35	35	6	10,07
F5S3540L	038820	■	75	35	40	6	8,87
F5S3540N	038840	■	75	35	40	6	10,61
F5S3545L	038860	■	80	35	45	6	9,39
F5S3545N	038880	■	80	35	45	6	11,14
F5S3550L	038900	■	85	35	50	6	10,24
F5S3550N	038920	■	85	35	50	6	11,19
F5S3555L	038940	■	90	35	55	6	11,08
F5S3555N	038960	■	90	35	55	6	11,23
F5S4040L	038980	■	80	40	40	6	9,39
F5S4040N	039000	■	80	40	40	6	11,14
F5S4045L	039020	■	85	40	45	6	10,24
F5S4045N	039040	■	85	40	45	6	11,19
F5S4050L	039060	■	90	40	50	6	11,08
F5S4050N	039080	■	90	40	50	6	11,23
F5S4060L	039100	■	100	40	60	6	12,09
F5S4060N	039120	■	100	40	60	6	12,23
F5S4545L	039140	■	90	45	45	6	11,08
F5S4545N	039160	■	90	45	45	6	11,23

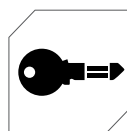
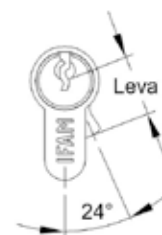
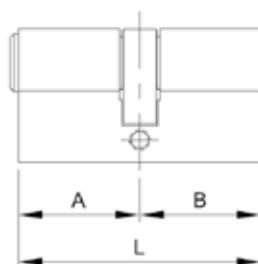

Cod. 900770
5,00 €

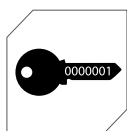

Cod. 900970
8,57 €



Cod. 901220
12,86 €



Cod. 901520
15,71 €



PAG.106

Ref.	Cod.	Cl.	L	A	B	Uni.	€/uni.
F5S5050L	039180	■	100	50	50	6	12,09
F5S5050N	039200	■	100	50	50	6	12,23
F5S5060L	039220	■	110	50	60	6	13,30
F5S5060N	039240	■	110	50	60	6	13,45
POMO. LEVA 15mm. Pack.							
F5SP1030L	038002	■	40	10	30	6	9,61
F5SP1040L	038082	■	40	10	40	6	10,79
F5SP1040N	038102	■	50	10	40	6	12,70
F5SP3030L	038362	■	60	30	30	6	11,38
F5SP3030N	038382	■	60	30	30	6	14,11
F5SP3040L	038462	■	70	30	40	6	12,98
F5SP3040N	038482	■	70	30	40	6	15,65
F5SP3050L	038542	■	80	30	50	6	14,61
F5SP3050N	038560	■	80	30	50	6	17,28
F5SP3060L	038622	■	90	30	60	6	16,44
F5SP3060N	038642	■	90	30	60	6	19,44
F5SP3535L	038782	■	70	35	35	6	12,98
F5SP3535N	038802	■	70	35	35	6	15,65
F5SP4040L	038982	■	80	40	40	6	14,61

Ref.	Cod.	Cl.	L	A	B	Uni.	€/uni.
F5SP4040N	039002	■	80	40	40	6	17,28
F5SP4050L	039062	■	90	40	50	6	16,44
F5SP4050N	039082	■	90	40	50	6	19,44
F5SP4060L	039102	■	100	40	60	6	18,27
F5SP4060N	039122	■	100	40	60	6	21,60
F5SP5050L	039182	■	100	50	50	6	18,27
F5SP5050N	039202	■	100	50	50	6	21,60
F5SP3530L	039302	■	65	35	30	6	12,05
F5SP3530N	039312	■	65	35	30	6	14,53
F5SP4030L	039322	■	70	40	30	6	12,98
F5SP4030N	039332	■	70	40	30	6	15,65
F5SP4535L	039342	■	80	45	35	6	14,61
F5SP4535N	039352	■	80	45	35	6	17,28
F5SP5040L	039362	■	90	50	40	6	16,44
F5SP5040N	039372	■	90	50	40	6	19,44
F5SP6030L	039382	■	90	60	30	6	16,44
F5SP6030N	039392	■	90	60	30	6	19,44
F5SP6040L	039402	■	100	60	40	6	18,27
F5SP6040N	039412	■	100	60	40	6	21,60

Ref.	Cod.	Cl.	L	A	B	Uni.	€/uni.
LEVA 13mm. Pack.							
F5S1030LC	038010	■	40	10	30	6	6,16
F5S1030NC	038030	■	40	10	30	6	7,24
F5S3030LC	038370	■	60	30	30	6	7,30
F5S3030NC	038390	■	60	30	30	6	9,05
F5S3035LC	038410	■	65	30	35	6	7,82
F5S3035NC	038430	■	65	30	35	6	9,57
F5S3040LC	038470	■	70	30	40	6	8,34
F5S3040NC	038490	■	70	30	40	6	10,07
F5S3535LC	038790	■	70	35	35	6	8,34
F5S3050LC	038550	■	70	35	35	6	9,39
F5S3050NC	038570	■	80	30	50	6	11,14
F5S4040LC	038990	■	80	40	40	6	9,39
F5S4040NC	039010	■	80	40	40	6	11,14

Cilindro eléctrico M27x45



- Adecuado para su uso en ascensores de accesos a viviendas y garajes comunitarios.
- Válido para las series de cilindros WX1000, WX y M de IFAM.
- Micro interruptor de émbolo.
- Cuerpo y componentes en latón y muelles de acero inoxidable.

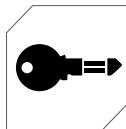

Cod. 900780
9,97 €

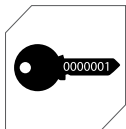

Cod. 900980
13,54 €



Cod. 901230
12,86 €

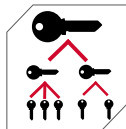

Cod. 901530
15,71 €







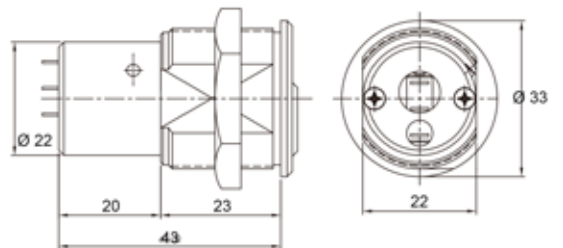





PAG. 106

Ref.	Cod.	Cl.	Uni.	€/uni.
1000WX 27x45	040134	■	3	106,72
M 27x45	040130	■	3	58,67



Accesorios cilindros

	Ref.	Cod.	€/uni.
	Eje para cilindro pomo longitud regulable	470698	7,19
	Pomo latón para cilindros	470700	7,19
	Pomo níquel para cilindros	470710	8,07
	Tornillo para pomo	470740	1,22
	Bola para pomo	470745	0,09
	Caja eléctrica embutir	040160	85,51
	Caja eléctrica sobreponer	040150	87,68
	Tornillo M5x40	437625	0,14
	Tornillo M5x50	437626	0,19
	Tornillo M5x60	437620	0,24
	Tornillo M5x70	437627	0,29

	Ref.	Cod.	€/uni.
	Tornillo M5x80	437628	0,48
	Kit montaje serie M / M+ Anti Snap	178120	288,17
	Kit montaje serie Huno	178142	259,07
	Kit montaje serie D	178110	259,07
	Leva corta M / D / F5S / Huno	462360	0,48
	Leva corta WX1000 / M (doble embrague)	462351	0,33
	Leva Larga M / D / F5S /Huno	462361	0,48
	Leva larga WX1000 / M (doble embrague)	462350	0,33
	Anilla retención D / M / WX1000 / NK1000 / F5S / Huno	462375	0,19
	Presilla de montaje	178810	44,75



CERROJOS, CERRADURAS Y ESCUDOS

CERROJOS



PAG. 28

**CERRADURAS DE
EMBUTIR**



PAG. 33

PICAPORTES



PAG. 35

**CERRADURAS DE
LENGÜETA**



PAG. 36

ESCUDOS



PAG. 37

ACCESORIOS



PAG. 41

CS88



- Palanca de acero cuadrado de 17 mm.
- Condena de palanca desde el interior.
Esta opción es desactivable si el cliente lo especifica en su pedido.
- Utilizable para puertas de apertura izquierda o derecha.
- Acabado latonado y cromo satinado.

CS88M50 / CS88 M70

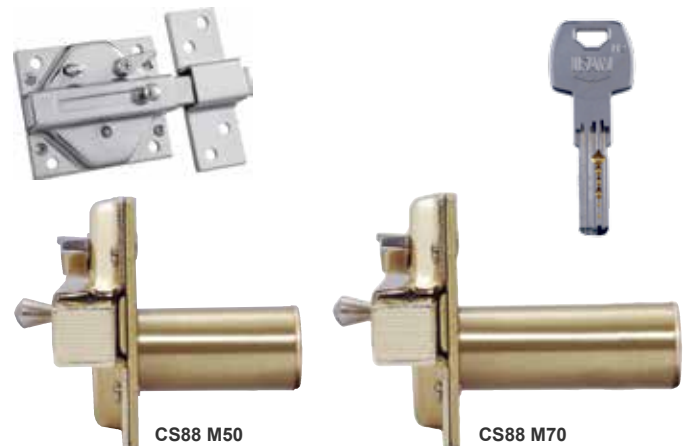

- Palanca de acero cuadrado de 17 mm.
- Condena de palanca desde el interior.
Esta opción es desactivable si el cliente lo especifica en su pedido.
- Incluye cilindro. Dos opciones: 50 mm. ó 70 mm. de largo.
- Utilizable para puertas de apertura izquierda o derecha.
- Acabado latonado y cromo satinado.
- Llave compatible con: cilindros Serie M+ (Anti snap) y Serie M; candados Titán, Huno 80 y Armoured S; cerrojos CS88LV y B6.

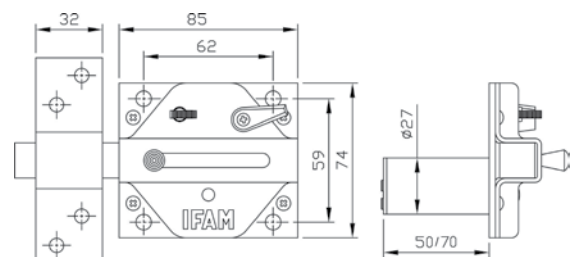
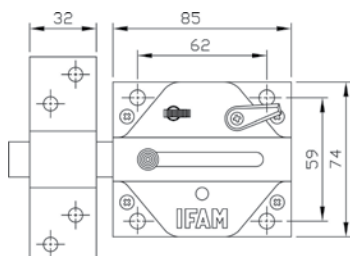
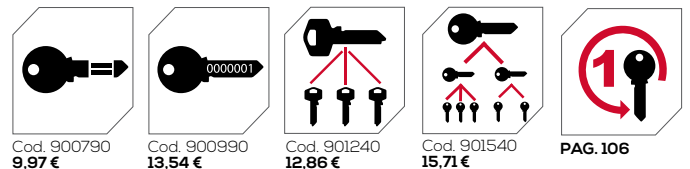

Ref.	CL.	Cod.	IPL	Pack	Uni.	€/uni.
CS88L	■	025202	6		1	17,46
CS88SC	■	025232	6		1	17,98

Ref.	CL.	Cod.	IPL	Pack	Uni.	€/uni.
CS88L M50	■	025206	8		1	30,61
CS88SC M50	■	025236	8		1	31,52
CS88L M70	■	025208	8		1	31,55
CS88SC M70	■	025238	8		1	32,50

CS88LV



- Combina el cerrojo CS88 con escudo de alta seguridad en acero macizo de gran espesor.
- Diseño de escudo con cilindro patentado por IFAM (nº patente 201400096)
- Cilindro de 11 pitones activos.
- Sistema antibumping.
- Conjunto antitaladro, antiextracción y antimordaza.
- Regulable para espesores de puerta de entre 30 y 80 mm.
- Suministrado con 5 llaves de puntos de seguridad.
- Llave compatible con: cilindros Serie M+ (Anti snap) y Serie M; candados Titán, Huno 80 y Armoured S; cerrojos CS88 M50 / M70 y B6.

CS200



* Cilindro no incluido

- Cerrojo diseñado para la instalación de cualquier cilindro europerfil.
- La propia leva del cilindro acciona la palanca del cerrojo. No es necesario cambiar la leva del cilindro por una leva de corona.
- Cuerpo fabricado en acero.
- Acabados en níquel y latón, con una alta resistencia al desgaste y la corrosión.
- Compatible con escudos con distancia entre ejes de 26 ó 38 mm., como todos los disponibles en la gama IFAM.
- Para saber la longitud del cilindro que necesita instalar con el cerrojo CS200 en su puerta, realice la siguiente suma: 30 mm (el cilindro que instale deberá tener 30mm. de largo en uno de sus extremos)+ 10 mm + espesor de su puerta en milímetros.
- Incluye placa de montaje para escudos.

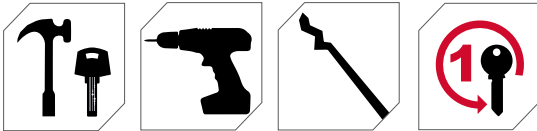

PAG. 106

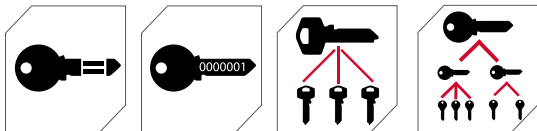

Cod. 900800
9,97 €

Cod. 901000
13,54 €

Cod. 901250
12,86 €

Cod. 901550
15,71 €

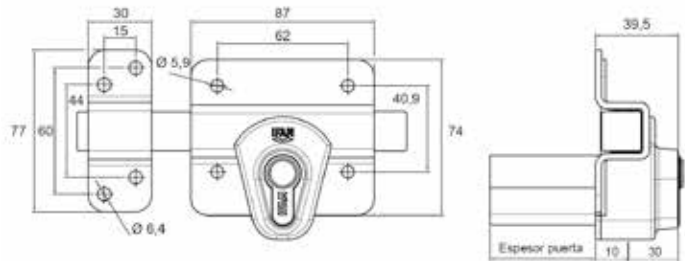
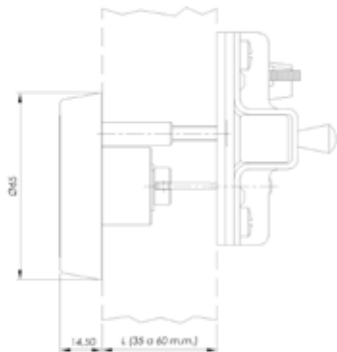

Ref.	CL.	Cod.	IPL	Pack	Uni.	€/uni.
CS88L LV	■	025213	10		1	52,27
CS88SC LV	■	025243	10		1	56,60

Ref.	CL.	Cod.	IPL	Pack	Uni.	€/uni.
CS200L	■	025310			1	22,98
CS200C	■	025320			1	23,67

B6



- Cuerpo y cerradero de acero. Acabado en pintura epoxy.
- Muelle de acero inoxidable.
- Cilindro para llave de puntos de 6 pitones, Ø 23 mm. y longitudes 40, 45 y 50 mm.
- Palanca de acero cromado de 110 mm. y 2 vueltas.
- Utilizable para puertas de apertura izquierda o derecha.
- Acabado latonado.
- Se suministra con 5 llaves de puntos de seguridad.
- Llave compatible con: cilindros Serie M+ (Anti snap) y Serie M; candados Titán, Huno 80, Armoured S; cerrojos CS88 M50 / M70 y CS88LV.
- Accesorios disponibles: cerraderos para puertas metálicas y de madera; palancas de 160mm y 200 mm. Ver página 41.

B5



- Cuerpo y cerradero de acero. Acabado en pintura epoxy.
- Muelle de acero inoxidable.
- Cilindro de 5 pitones, Ø 23 mm. y longitudes de 30 a 60 mm.
- Palanca de acero cromado de 110 mm. y 2 vueltas.
- Utilizable para puertas de apertura izquierda o derecha.
- Acabado latonado.
- Se suministra con 3 llaves.
- Llave compatible con: cilindros Serie F5S y cerrojo D5.
- Accesorios disponibles: kit alargamiento de cilindro de 40mm, cerraderos para puertas metálicas y de madera; palancas de 160mm y 200 mm. Ver página 41.

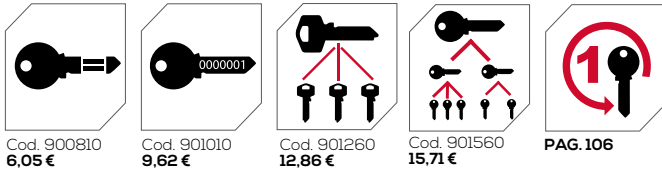

Cod. 900810 6,05 € Cod. 901010 9,62 € Cod. 901260 12,86 € Cod. 901560 15,71 € PAG. 106

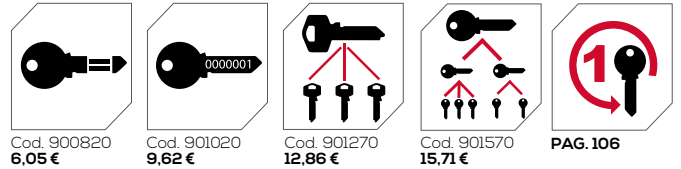

Cod. 900820 6,05 € Cod. 901020 9,62 € Cod. 901270 12,86 € Cod. 901570 15,71 € PAG. 106

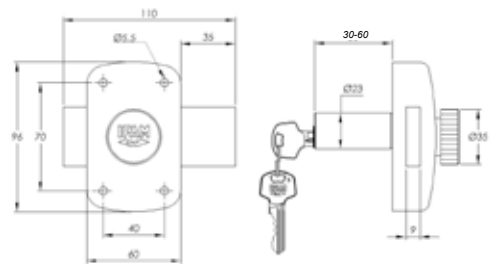
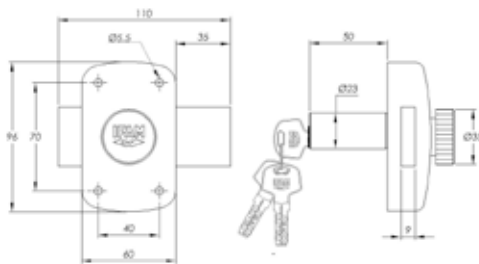

Ref.	Cod.	IPL		Pack	Uni.	€/uni.
B6/40	025356	8			1	21,09
B6/45	025358	8			1	21,74
B6/50	025360	8			1	22,88

Ref.	Cod.	IPL		Pack	Uni.	€/uni.
B5/30	025342F	7			1	16,80
B5/35	025344F	7			1	16,95
B5/40	025346F	7			1	17,55
B5/45	025348F	7			1	17,76
B5/50	025350F	7			1	19,15
B5/60	025352F	7			1	19,86

D5

N



- Cerrojo con apertura con llave a ambos lados de la puerta.
- Cuerpo y cerradero de acero. Acabado en pintura epoxy.
- Muelle de acero inoxidable.
- Cilindro de 5 pitones, Ø 23 mm. y longitudes de 30 a 60 mm.
- Palanca de acero cromado de 110 mm. y 2 vueltas.
- Utilizable para puertas de apertura izquierda o derecha.
- Acabado latonado.
- Se suministra con 3 llaves.
- Llave compatible con: cilindros Serie F5S y cerrojo B5.
- Accesorios disponibles: kit alargamiento de cilindro de 40mm, cerraderos para puertas metálicas y de madera; palancas de 160mm y 200 mm. Ver página 41.

X5



- Cerrojo de seguridad.
- Adaptable a cualquier cilindro europerfil standard.
- Cuerpo y cerradero de acero. Acabado en pintura epoxy.
- Palanca en aleación de zinc de 110 mm. Dos vueltas.
- Utilizable para puertas de apertura izquierda o derecha.
- Ideal para puertas que requieran cambiar el cilindro frecuentemente.
- Compatible con la mayoría de cilindros europerfil del mercado.
- Cilindro no incluido.

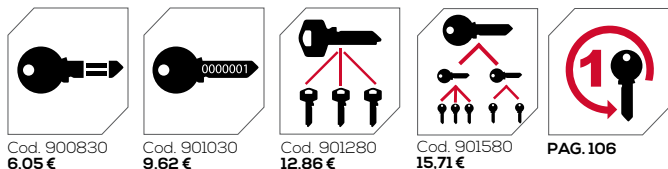

Cod. 900830
6,05 €

Cod. 901030
9,62 €

Cod. 901280
12,86 €

Cod. 901580
15,71 €

PAG. 106

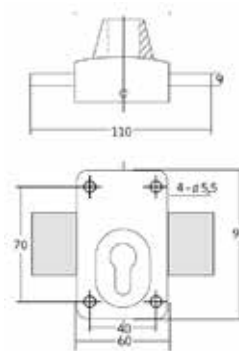
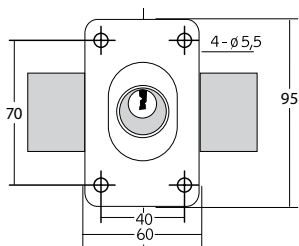
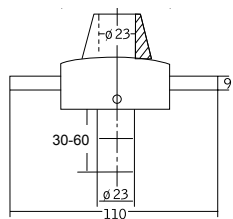

Ref.	Cod.	IPL		Pack	Uni.	€/uni.
D5/30	025370F	7			1	18,25
D5/35	025372F	7			1	18,82
D5/40	025374F	7			1	19,60
D5/45	025376F	7			1	20,21
D5/50	025378F	7			1	21,05
D5/60	025380F	7			1	21,60

Ref.	Cl.	Cod.	Pack	Uni.	€/uni.
X5		026000		1	13,86
X5		026003		1	13,86

CS126



- Cerradura de sobreponer apertura con llave por ambos lados.
- Picaporte, palanca y tirador de zamak.
- Cuerpo y cerradero de acero con pintura epoxy.
- Cilindro exterior de latón de 5 pitones.
- Suministrado con 3 llaves de serreta.
- Llave compatible con: cilindros D, candados K50, Max50, Inox50, Cable Inox, Serie U y Serie Armoured, cerradura CS125.

CS125



- Cerradura de sobreponer con apertura mediante pomo desde el interior.
- Picaporte, palanca y tirador de zamak.
- Cuerpo y cerradero de acero con pintura epoxy.
- Cilindro exterior de latón de 5 pitones.
- Suministrado con 3 llaves de serreta.
- Llave compatible con: cilindros D, candados K50, Max50, Inox50, Cable Inox, Serie U y Serie Armoured; cerradura CS126.

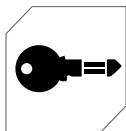

Cod. 900850
6,05 €

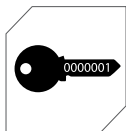

Cod. 901050
9,62 €



PAG. 106

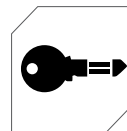

Cod. 900840
6,05 €

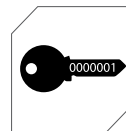

Cod. 901040
9,62 €



PAG. 106

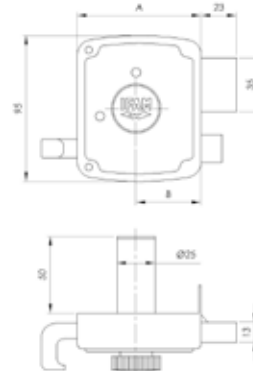

Ref.	Cod.	IPL	A	B		Pack	Uni.	€/uni.
CS126/80D	025718	7	80	42			1	15,71
CS126/80I	025725	7	80	42			1	15,71
CS126/100D	025736	7	100	50			1	17,87
CS126/100I	025742	7	100	50			1	17,87

Ref.	Cod.	IPL	A	B		Pack	Uni.	€/uni.
CS125/80D	025610	7	80	42			1	13,34
CS125/80I	025614	7	80	42			1	13,34
CS125/100D	025620	7	100	50			1	14,06
CS126/100I	025624	7	100	50			1	14,06

Cerradura W900B

- Cerradura de embutir para puertas de madera.
- Alto nivel de seguridad.
- Cierre con picaporte y 4 bulones.
- Distancia entre ejes de 85 mm.
Entrada de 50mm.
Nueca de 8 mm.
- Frente cuadrado o redondo.
- Acabado latonado o níquelado.
- Picaporte reversible.



Escudo ES803



Cilindro M3535 + 5 llaves



Ref.	Code	Entrada	Frente	Cilindro	IPL	Uni.	€/uni.
W900B 50CHL	W900B.50CHL	50	■	X	8	20	25,67
W900B 50RHL	W900B.50RHL	50	●	X	8	20	25,67
W900B 50CHN	W900B.50CHN	50	□	X	8	20	31,49
W900B 50RHN	W900B.50RHN	50	○	X	8	20	31,49
W900B 50CHLS	W900B.50CHLS	50	■		8	20	15,11
W900B 50RHLS	W900B.50RHLS	50	●		8	20	15,11
W900B 50CHNS	W900B.50CHNS	50	□		8	20	16,78
W900B 50RHNS	W900B.50RHNS	50	○		8	20	16,78
Cerradero W900B CHN	W900B.C.CHN		□			20	2,09
Cerradero W900B RHL	W900B.C.RHL		●			20	2,09
Cerradero W900B RHN	W900B.C.RHN		○			20	2,09
Cerradero W900B CHL	W900B.C.CHL		■			20	2,09
Frente W900B CHN	W900B.F.CHN		□			20	2,25
Frente W900B RHL	W900B.F.RHL		●			20	2,25
Frente W900B RHN	W900B.F.RHN		○			20	2,25
Frente W900B CHL	W900B.F.CHL		■			20	2,25

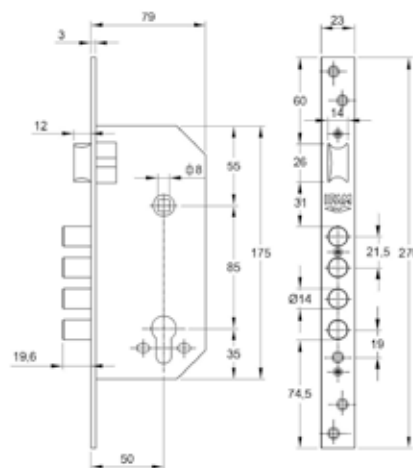

- Frente cuadrado en latón.
- Frente redondo en latón.
- Frente cuadrado en níquel.
- Frente redondo en níquel.

Cerradura W500

- Cerradura de embutir para puertas de madera.
- Alto nivel de seguridad.
- Cierre monopunto y picaporte.
- Distancia entre ejes de 85 mm.
Entrada de 50mm.
Nueca de 8 mm.
- Frente cuadrado o redondo.
- Acabado latonado o niquelado.
- Picaporte reversible.



Escudo ES803



Cilindro C3030 + 3 llaves



Ref.	Code	Entrada	Frente	Cilindro	IPL	Uni.	€/uni.
W500 40CHL	W500.40CHL	40	■	X	7	1	16,33
W500 40RHL	W500.40RHL	40	●	X	7	1	16,33
W500 40CHN	W500.40CHN	40	□	X	7	1	17,18
W500 40RHN	W500.40RHN	40	○	X	7	1	17,18
W500 50CHL	W500.50CHL	50	■	X	7	1	16,33
W500 50RHL	W500.50RHL	50	●	X	7	1	16,33
W500 50CHN	W500.50CHN	50	□	X	7	1	17,18
W500 50RHN	W500.50RHN	50	○	X	7	1	17,18
W500 60CHL	W500.60CHL	60	■	X	7	1	16,33
W500 60RHL	W500.60RHL	60	●	X	7	1	16,33
W500 60CHN	W500.60CHN	60	□	X	7	1	17,18
W500 60RHN	W500.60RHN	60	○	X	7	1	17,18
Cerradero W500 CHN	W500.C.CHN		□			50	1,00
Cerradero W500 RHL	W500.C.RHL		●			50	1,00
Cerradero W500 RHN	W500.C.RHN		○			50	1,00
Cerradero W500 CHL	W500.C.CHL		■			50	1,00
Frente W500 CHN	W500.F.CHN		□			35	1,69
Frente W500 RHL	W500.F.RHL		●			35	1,69
Frente W500 RHN	W500.F.RHN		○			35	1,69
Frente W500 CHL	W500.F.CHL		■			35	1,69

■ Frente cuadrado en latón.
□ Frente cuadrado en níquel.

● Frente redondo en latón.
○ Frente redondo en níquel.

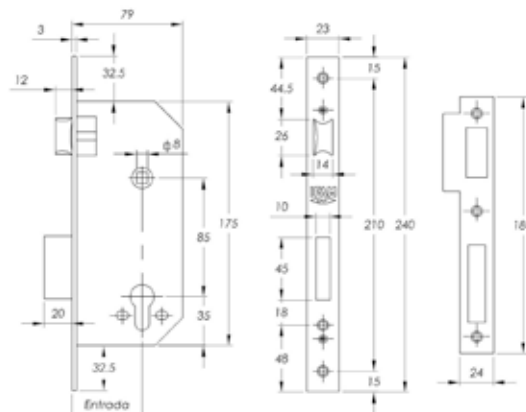

Cerradura W400

- Cerradura de embutir para puertas de madera.
- Picaporte reversible, palanca y cilindro europerfil.
- Distancia entre ejes de 47 mm.
Entrada de 50 mm. Nueca de 8 mm.
- Frente cuadrado.
- Acabado latonado.



Cilindro C3030 + 3 llaves

Ref.	Code	Entrada	Frente	Cilindro	IPL	Uni.	€/uni.
W400 50CHL	W400.50CHL	50		X	7	1	14,16

- Frente cuadrado en latón.
- Frente redondo en latón.
- Frente cuadrado en níquel.
- Frente redondo en níquel.

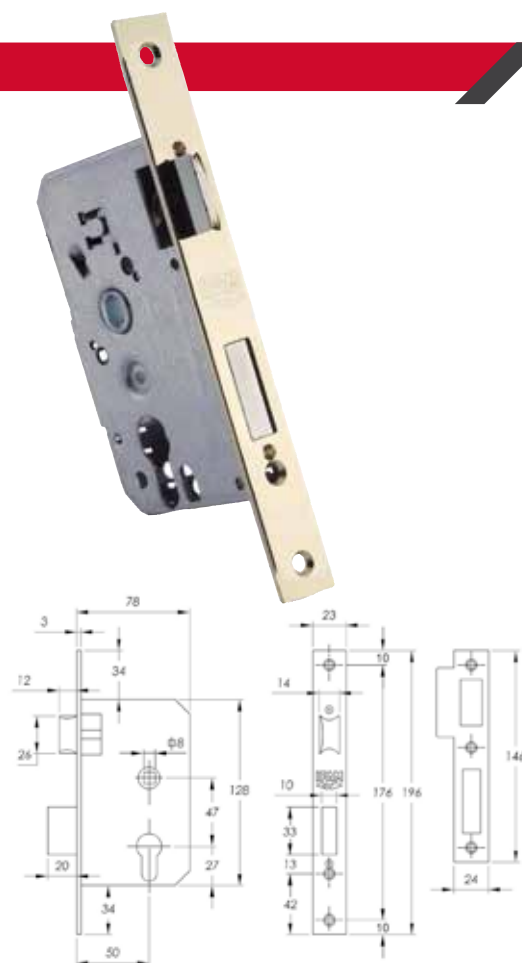

Picaporte W170

- Picaporte para puertas de madera, con condena.
- Desbloqueo automático de condena (la condena con puerta abierta se desactiva al cerrarla).
- Distancia entre ejes de 70 mm. Entrada de 50mm.
Nueca de 8 mm. Nueca de condena de 6 mm.
- Picaporte silencioso y reversible.
- Frente redondo.
- Acabado latonado o niquelado.
- Ideal para puertas de paso o condena.

Ref.	Code	Entrada	Frente	IPL	Uni.	€/uni.
W170 RHL	W170.RHL	50		6	1	3,24
W170 RHN	W170.RHN	50		6	1	3,34

- Frente cuadrado en latón.
- Frente redondo en latón.
- Frente cuadrado en níquel.
- Frente redondo en níquel.

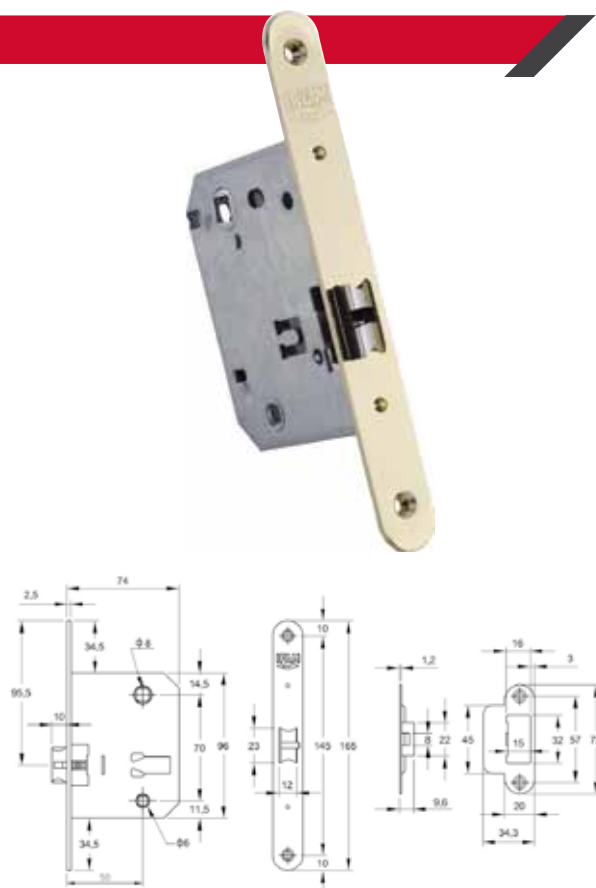

Picaporte W147

- Picaporte para puertas de madera, con condena.
- Desbloqueo automático de condena (la condena con puerta abierta se desactiva al cerrarla).
- Distancia entre ejes de 70 mm. Entrada de 50mm. Nueca de 8 mm. Nueca de condena de 6 mm.
- Picaporte silencioso y reversible.
- Frente redondo.
- Acabado latonado o niquelado.
- Ideal para puertas de paso o condena.



Ref.	Code	Entrada	Frente	IPL	Uni.	€/uni.
W147 RHL	W147.RHL	50		6	1	3,02
W147 RHN	W147.RHN	50		6	1	3,09

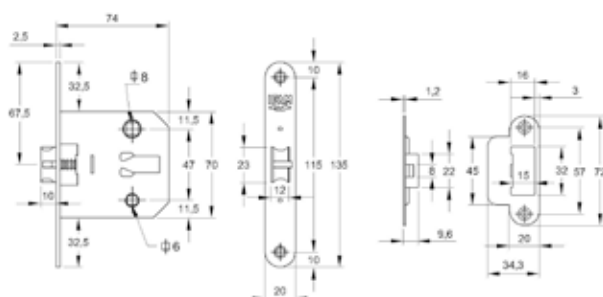

- Frente cuadrado en latón.
- Frente cuadrado en níquel.
- Frente redondo en latón.
- Frente redondo en níquel.

Cerraduras de lengüeta C111

- Cuerpo de aleación de zinc obtenido mediante fundición inyectada de alta precisión.
- Láminas de seguridad con muelles inoxidables.
- Lengüeta en acero niquelado.
- Alojamiento total de la llave en el cilindro.
- Ideal para muebles metálicos y de madera, ficheros, buzones, cajas de herramientas...

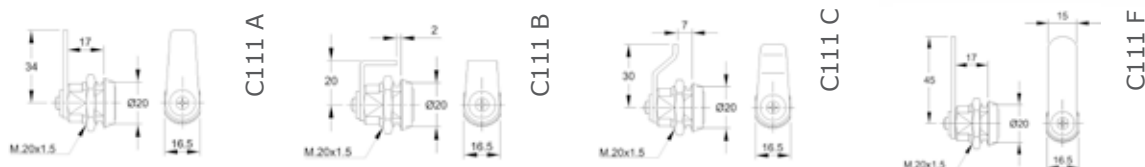

Ref.	Cod.	IPL		Pack	Uni.	€/uni.
111A	000253	6			20	2,98
111A BT	000251	6			6	3,81
111A KA	000261	6			20	3,35
111A KN	000262	6			20	3,71
111B	000254	6			20	2,98
111C	000255	6			20	2,98
111C BT	000252	6			6	3,81

Ref.	Cod.	IPL		Pack	Uni.	€/uni.
111C KA	000263	6			20	3,35
111C KN	000264	6			20	3,71
111F	000256	6			20	2,98
111F KA	000267	6			20	3,35
111F KN	000268	6			20	3,71
111 corta inox KA	000272	6			20	3,48
111 caravana	000260	6			20	3,28

D-fender



- Escudo de alta seguridad.
- Formado por un sólido conjunto de núcleo y coraza exterior, ambos fabricados en acero macizo y templado, con un espesor en la zona central de 15 mm.
- Núcleo con nivel de seguridad certificado según norma EN:1303:2015. Incluye bocallaves de acero templado de 4 mm. de espesor para una máxima protección antitaladro.
- Forma especialmente diseñada y testada por IFAM para impedir los ataques con herramientas de extracción.
- Tetones de acero de instalación opcional. Incluidos para reforzar la seguridad ante tentativas de giro y extracción del escudo.
- Incluye arandela suplementaria para el ajuste idóneo del núcleo del escudo, en función del grosor de la puerta.
- El núcleo del escudo se fija a la puerta de manera independiente a la coraza exterior. En caso de una extracción forzada de la coraza, sería necesaria una nueva tentativa para extraer el núcleo del escudo.
- Disponible en 2 tamaños (D-fender 100 y D-fender 200) y dos acabados: latón y cromo.
- Acabado con tratamiento de galvanoplastia para proteger el escudo de rozaduras y de la corrosión.

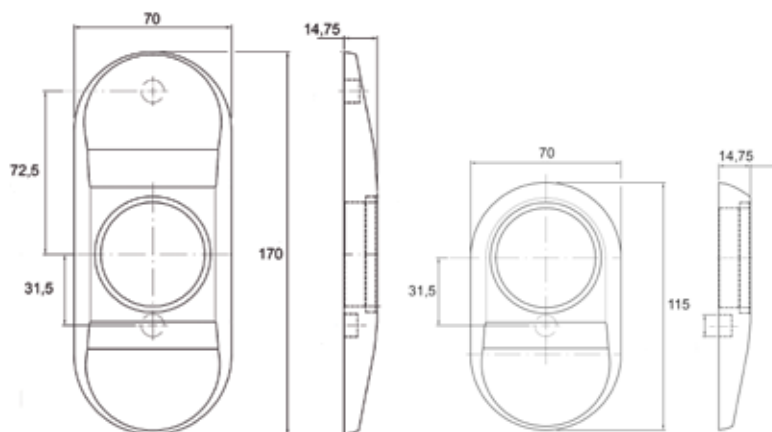

Ref.	CL.	Cod.	IPL	Pack	Uni.	€/uni.
D-fender 100 CM	■	025042	10	🔒	1	81,07
D-fender 100 L	■	025040	10	🔒	1	82,70
D-fender 200 CM	■	025046	10	🔒	1	91,26
D-fender 200 L	■	025044	10	🔒	1	93,11

ES803



- Escudo certificado según Norma EN:1303:2015.
- Muy alto nivel de protección.
- Embellecedor macizo.
- Escudo y bolas de acero endurecido antitaladro.
- Núcleo de acero macizo endurecido tratado térmicamente de gran espesor.
- Escudo de tambor de acero con 4mm de espesor y tratamiento antitaladro.
- Dos medidas de instalación 26 mm. o 38 mm. (estándar europeo).
- Especialmente diseñado como sistema antiextracción, antitaladro y antimordaza.
- Válido para puertas con espesor mínimo de 35mm.
- Fácil montaje con brocas de 6mm y 10mm. No se necesita mecanizar la puerta.
- Opcional contraplaca de ancho 35.

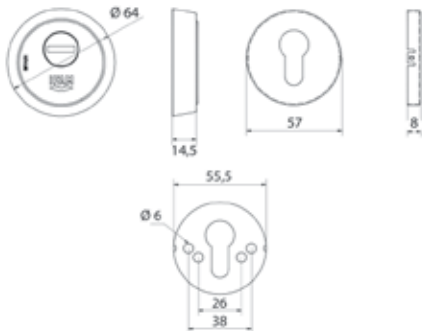

Ref.	Color	Cod.	IPL	Pack	Uni.	€/uni.
ES803L	■	025031	9	📦	6	38,31
ES803CM	■	025037	9	📦	6	40,73

Shield38



- Núcleo de aleación de zinc con tratamiento anticorrosión.
- Distancia entre ejes: 38mm (acorde al estándar europeo).
- Tapa giratoria del tambor para la entrada de la llave, fabricada en acero macizo.
- Muelle de acero inoxidable para un ajuste perfecto entre el cilindro y el escudo.
- Sistema antitaladro mediante dos bolas de acero macizo dispuestas sobre los tornillos de sujeción del escudo.
- Embellecedor interior de aleación de zinc.
- Fácil instalación con broca de 6 y 10mm.
- Válido para puertas con un espesor mínimo de 35 mm.
- Acabados en níquel mate y latón mate.
- Se suministra con 2 pares de tornillos para su instalación en cualquier grosor de puerta: 2 tornillos M5x60 y dos tornillos Mx75.

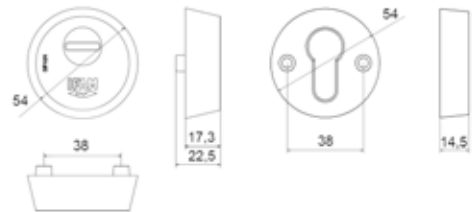

Ref.	Color	Cod.	IPL	Pack	Uni.	€/uni.
Shield38 L	■	025020	8	📦	10	16,69
Shield38 SC	■	025022	8	📦	10	17,69

ES610



- Escudo certificado según Norma EN:1303:2015.
- Núcleo reforzado con placas de acero. Sistema antitaladro.
- Placa protectora de tambor de acero endurecido integrado en el núcleo que imposibilita su desmontaje.
- Embellecedor giratorio de acero con diseño antimordaza.
- Diseño con sistema antiextractor.
- Placa interior de acero de 4mm.
- Acabados latón y níquel.

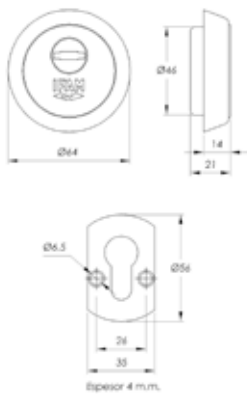

Ref.	Color	Cod.	IPL	Pack	Uni.	€/uni.
ES610L	■	025012	7	🔒	20	6,38
ES610CM	■	025018	7	🔒	20	7,03

ES385



- Especialmente recomendado para una protección lateral de los cilindros.
- Diseño antimordaza.
- Tratamiento antioxidante que aumenta su resistencia a la corrosión.
- Placa interior de acero de 4mm.
- Acabados latón y níquel.

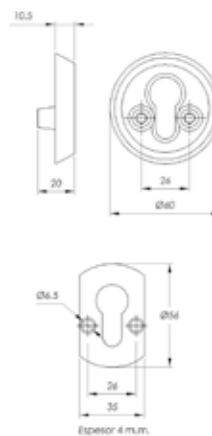

Ref.	Color	Cod.	IPL	Pack	Uni.	€/uni.
ES385HL	■	025080	5	🔒	20	4,33
ES385HN	■	025084	5	🔒	20	4,47

EZ



- Fabricado en acero pintado o cromado.
- Instalación con tornillos pasantes o roscados.
- Se utiliza como accesorio para la instalación de cilindros IFAM en otras cerraduras del mercado.

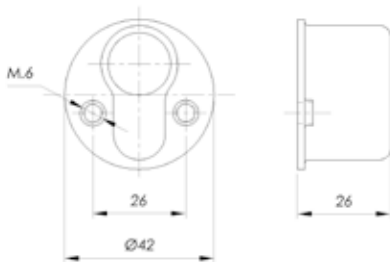

Ref.	Color	Cod.	Pack	Uni.	€/uni.
EZ	■	025090		25	2,51
EZ roscado	■	025093		25	2,54
EZ roscado	■	025094		25	2,54

Accesorios cerrojos y escudos

	Ref.	Cod.	€/uni.
	Escudo exterior CS88 M50 L	482065	2,16
	Tirafondo fijación puerta cabeza hexagonal latón (CS88LV y CS88M50)	437606	0,09
	Tirafondo fijación puerta cabeza hexagonal zinc	437605	0,19
	Lengüeta CS88LV 40	482035	1,45
	Lengüeta CS88LV 45	482038	1,68
	Lengüeta CS88LV 80	482043	2,64
	Tornillo M3x10 CS88LV	437575	2,41
	Kit CS88LV larga	178090	4,38
	Suplemento cerradero	482300	1,68
	Embellecedor exterior latón (Cerrojo X5)	482310	2,16
	Embellecedor exterior latón (Cerrojos B6/50 y B5/50)	482330	2,16

	Ref.	Cod.	€/uni.
	Placa sujeción manilla (Escudo ES803 / ES610)	025097	2,89
	Placa sujeción roseta (Escudos ES803 y D-fender)	482360	3,85
	Bocallaves Interior latón (Escudos ES803 y D-fender)	437650	1,68
	Bocallaves Interior cromo (Escudos ES803 y D-fender)	437660	1,20
	Tornillos sujeción (Escudos ES610/ ES385 y D-fender) M6x50	437680	0,09
	kit alargamiento (B5/D5)	482440	9,38
	Cerradero puerta madera (B6/B5/D5)	482450	5,62
	Cerradero puerta metálica (B6/B5/D5/X5)	482460	5,62
	Palanca 160 mm (B6/B5/D5)	482470	8,47
	Palanca 200 mm (B6/B5/D5)	482480	9,95
	Contraplaca cerrojo X5	482490	5,37



CANDADOS

**ALTA
SEGURIDAD**



PÁG.
44

SEGURIDAD



PÁG.
46

SERIE K



PÁG.
48

**SERIE
TIFON**



PÁG.
50

SERIE Z



PÁG.
52

**SERIE
STEELUS**



PÁG.
53

**RESIST. A LA
CORROSIÓN**



PÁG.
54

**DISEÑO Y
COMBINACIÓN**



PÁG.
58

**PORTA-
CANDADOS**



PÁG.
68

Titán



- Grado 6 según norma EN12320.
- Cuerpo de acero cementado con revestimiento de níquel. Máxima resistencia a la oxidación.
- Cierre de doble enganche con bolas de acero de alta resistencia.
- Arco de acero anticizalla de 14 mm. de diámetro, carbonitrurado.
- Bombillo antiganzúa con doble escudo de acero. Máxima seguridad.
- Ideal para lugares de alto riesgo de robo: garajes, almacenes, contenedores de transporte.
- Se suministra con 3 llaves de puntos de seguridad con millones de combinaciones.
- Combina con: cilindros Serie M+ (Anti Snap) y Serie M; candados Huno 80 y Armoured S; cerrojos CS88 M50/M70, CS88 LV y B6.

Huno 80



- Grado 5 según norma EN12320
- Cuerpo y arco de acero aleado de altas prestaciones.
- Arco de acero de 14 mm. de diámetro.
- Anillo protector para impedir el corte del arco.
- Cierre mediante bola de acero de alta resistencia.
- Escudo protector antitaladro de acero de 4 mm. de espesor.
- Ideal para lugares de alto riesgo de robo: persianas de comercios, almacenes, contenedores de transporte...
- Se suministra con 3 llaves de puntos de seguridad con millones de combinaciones.
- Combina con: cilindros Serie M+ (Anti Snap) y Serie M; candados Titán y Armoured S; cerrojos CS88 M50/M70, CS88 LV y B6.

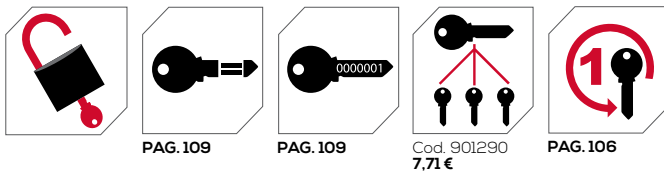

PAG. 109

PAG. 109

Cod. 901290
7,71 €

PAG. 106

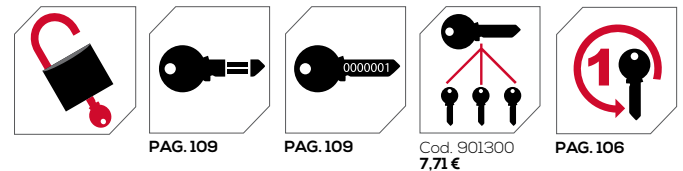

PAG. 109

PAG. 109

Cod. 901300
7,71 €

PAG. 106



PAG. 109

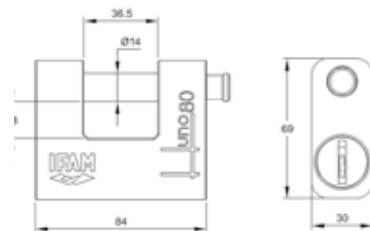
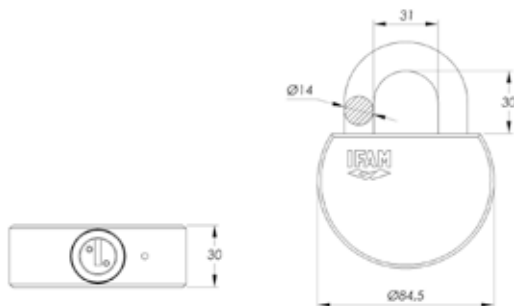

Ref.	Code	IPL		Pack	Uds	€/ud.
Titán	051400	10			4	86,60
Titán KA	051405	10			4	90,88
Titán KN	051407	10			4	93,60

Ref.	Code	IPL		Pack	Uds	€/ud.
Huno 80	051900	10			6	69,51
Huno 80 KA	051905	10			6	73,44
Huno 80 KN	051907	10			6	76,07

Hércules A / Hércules B



HERCULES A



HERCULES B



- Grado 4 según norma EN12320 (Hércules B) y Grado 3 (Hércules A).
- Cuerpo de acero carbonitrurado con revestimiento de níquel antioxidación.
- Arco de acero aleado al cromo-níquel-molibdeno templado y cromado.
- Protector de arco anticizalla y antipalanca (Hércules A).
- Sistema de doble enganche por bolas de acero.
- Bombillo antiganzúa con protección antitaladro mediante dos escudos de acero carbonitrurado y niquelado.
- Ideal para lugares de alto riesgo de robo: garajes, almacenes, contenedores de transporte.
- Se suministra con 3 llaves de puntos de seguridad con millones de combinaciones.
- Llave compatible con: antirrobo de moto Disk Giant.



Hercules B

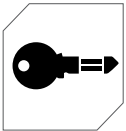

PAG. 109

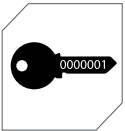

PAG. 109



Cod. 901310
7,71 €



PAG. 109

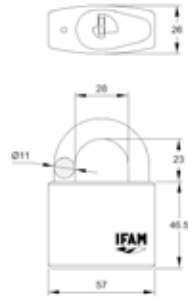

Ref.	Code	IPL	Pack	Uds	€/ud.
Hércules A	051200	10		3	79,65
Hércules A KA	051205	10		3	83,81
Hércules A KN	051207	10		3	86,49

Ref.	Code	IPL	Pack	Uds	€/ud.
Hércules B	051300	10		6	72,99
Hércules B KA	051305	10		6	77,01
Hércules B KN	051307	10		6	79,71

Serie Armoured S / Serie Armoured



SERIE ARMOURED S



SERIE ARMOURED

- Norma EN12320 con Grado 4.
- Cuerpo de latón cubierto de coraza de acero endurecido y cromado.
- Condena de acero endurecido y cromado.
- Cilindro de latón con protección anti-taladro.
- Dos versiones: Armoured S, con llave de puntos de seguridad, y Armoured con llave de serreta.
- Ambos modelos se suministran con 2 llaves.
- La llave de los candados Armoured S es compatible con cilindros Serie M+ (Anti Snap) y Serie M; candados Titán y Huno 80; cerrojos CS88 M50/M70, CS88 LV y B6.
- La llave de los candados Armoured es compatible con: cilindros serie D; candados K50, Cable Inox, Max50 y Serie U; cerraduras CS125 y CS126.

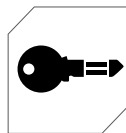

PAG. 109

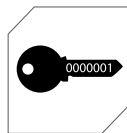

PAG. 109



Armoured S
Cod. 901320
Armoured
Cod. 901330
7,71 €



PAG. 106

Ref.	Cod.	IPL	A	B	C	D	L	H		Pack	Uni	€/uni
SERIE ARMOURED S (Llave de puntos)												
ARM80 S	052180	8	82	69	29	11	30	14			6	34,34
ARM80 S	052181	8	82	69	29	11	30	14			3	35,37
ARM80 S KN	052187	8	82	69	29	11	30	14			6	37,09
ARM90 S	052190	8	91,7	75	29,2	12	35,7	18			6	36,58
ARM90 S	052191	8	91,7	75	29,2	12	35,7	18			3	37,67
ARM90 S KN	052197	8	91,7	75	29,2	12	35,7	18			6	39,51
SERIE ARMOURED												
ARM60	052060	7	62,6	55,7	24,3	10	22	11			6	22,78
ARM60	052061	7	62,6	55,7	24,3	10	22	11			3	23,77
ARM60 KA	052065	7	62,6	55,7	24,3	10	22	11			6	24,61
ARM60 KN	052067	7	62,6	55,7	24,3	10	22	11			6	24,97
ARM80	052080	7	82	69	29	11	30	14			6	31,84
ARM80	052081	7	82	69	29	11	30	14			3	32,83
ARM80 KA	052085	7	82	69	29	11	30	14			6	33,87
ARM80 KN	052087	7	82	69	29	11	30	14			6	34,21
ARM90	052090	7	91,7	75	29,2	12	35,7	18			6	34,07
ARM90	052091	7	91,7	75	29,2	12	35,7	18			3	35,05
ARM90 KA	052095	7	91,7	75	29,2	12	35,7	18			6	36,13
ARM90 KN	052097	7	91,7	75	29,2	12	35,7	18			6	36,48

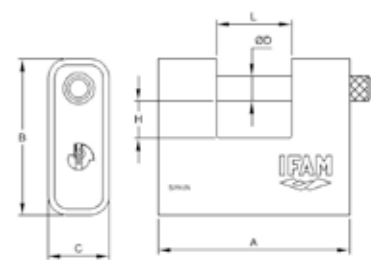

Serie U



- Cuerpo de latón extruido.
- Arco de acero carbonitrurado y cromado con apertura automática.
- Mecanismo de cierre mediante bola.
- Extracción de la llave sólo en posición de cerrado.
- Se suministra con 2 llaves.
- Llave compatible con: cilindros Serie D; candados K50, Inox50, Inox Cable, Max50 y Serie Armoured; cerraduras CS125 y CS126.

S360



- Norma EN12320 con Grado 4.
- Cuerpo y arco de acero aleado de altas prestaciones y gran resistencia a la oxidación.
- Cierre de doble enganche mediante bolas de acero.
- Arco de acero de 11 mm. de diámetro.
- Bombillo con pasadores de acero antitaladro y siete pitones en línea.
- Se suministra con 3 llaves de 7 pitones.

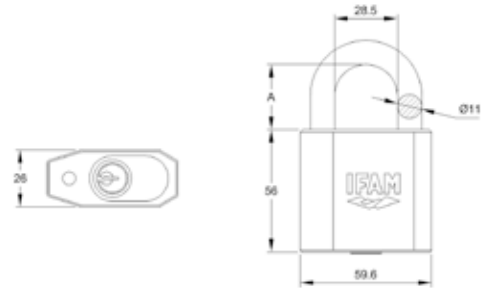
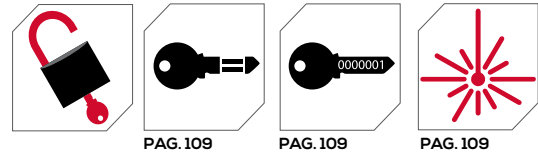
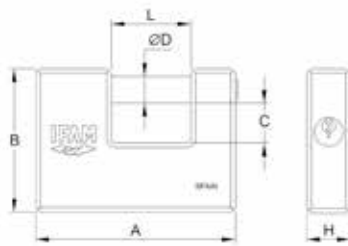
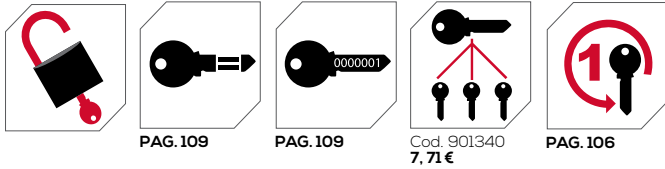

Ref.	Cod.	IPL	A	B	C	D	L	H		Pack	Uni	€/uni
U70	000770	6	70	55	15,5	12	22	20			6	13,83
U70 KA	000775	6	70	55	15,5	12	22	20			6	16,02
U70 KN	000777	6	70	55	15,5	12	22	20			6	16,37
U90	000790	6	90	64,5	17,5	12	36	20			6	20,64
U90 KA	000795	6	90	64,5	17,5	12	36	20			6	23,26
U90 KN	000797	6	90	64,5	17,5	12	36	20			6	23,60

Ref.	Cod.	IPL	A		Pack	Uni	€/uni
ARCO NORMAL							
S360	051700	9	30			3	51,45
S360 KA	051705	9	30			3	44,45
S360 KN	051707	9	30			3	53,31
S360 sin cilindro	051700s	9	30			3	56,87
ARCO LARGO							
S360AL	051710	9	50			3	51,74
S360AL KA	051715	9	50			3	54,95
S360AL KN	051717	9	50			3	57,17

Serie K

- Cuerpo de latón extruido.
- Arco de acero carbonitrurado, templado y cromado.
- Sistema automático de doble enganche.
- Bombillo con sistema de seguridad antiganzúa.
- Muelles de acero inoxidable AISI 316.
- Disponible en 5 versiones de arco: normal, largo, extralargo, protegido y adaptable.
- K50 arco adaptable:
 - Altura mínima de arco: 61 mm.
 - Altura máxima de arco: 155 mm.
- Ideal para variados usos: protección de taquillas, maletas, cajas de herramientas, acoplado a cadenas...
- Se suministra con 2 llaves.
- La llave del candado K50 combina con: cilindros Serie D, candados Inox50, Max50, Armoured y Serie U; cerraduras CS125 y CS126.



PAG. 106



PAG. 109



K20
K30

Ref.	Cod.	IPL	A	B	C	D	L		Pack	€/uni.
ARCO NORMAL										
K15	011500	6	17,5	17	11	3	8,2			4,16
K15	011501	6	17,5	17	11	3	8,2			4,94
K15 KA	011505	6	17,5	17	11	3	8,2			5,12
K15 KN	011507	6	17,5	17	11	3	8,2			5,72
K20	012000	6	21	21,5	13,5	3,5	10,5			4,26
K20	012001	6	21	21,5	13,5	3,5	10,5			4,80
K20 KA	012005	6	21	21,5	13,5	3,5	10,5			5,18
K20 KN	012007	6	21	21,5	13,5	3,5	10,5			5,78
K20 (Pack 3)	012003	6	21	21,5	13,5	3,5	10,5			13,24
K25	012500	6	25	22,5	17	4	13			4,37
K25	012501	6	25	22,5	17	4	13			4,93
K25 KA	012505	6	25	22,5	17	4	13			5,30
K25 KN	012507	6	25	22,5	17	4	13			5,91
K30	013000	6	30	27	17,5	5	15,5			5,13
K30	013001	6	30	27	17,5	5	15,5			5,61
K30 KA	013005	6	30	27	17,5	5	15,5			6,10
K30 KN	013007	6	30	27	17,5	5	15,5			6,72
K30 (Pack 3)	013003	6	30	27	17,5	5	15,5			18,93
K40	014000	6	40	32	22,5	6	23			6,99
K40	014001	6	40	32	22,5	6	23			7,69
K40 KA	014005	6	40	32	22,5	6	23			8,03
K40 KN	014007	6	40	32	22,5	6	23			8,74
K50	015000	7	50	40	27,5	8	29			10,69

Ref.	Cod.	IPL	A	B	C	D	L		Pack	€/uni.
K50	015001	7	50	40	27,5	8	29			11,39
K50 KA	015005	7	50	40	27,5	8	29			11,90
K50 KN	015007	7	50	40	27,5	8	29			12,74
K60	016000	7	60	46	33	9,5	35,5			14,49
K60	016001	7	60	46	33	9,5	35,5			15,80
K60 KA	016005	7	60	46	33	9,5	35,5			16,18
K60 KN	016007	7	60	46	33	9,5	35,5			16,55
K70	017000	8	70	50	41	11,2	40,5			19,66
K70 KA	017005	8	70	50	41	11,2	40,5			20,83
K70 KN	017007	8	70	50	41	11,2	40,5			22,04
ARCO LARGO										
K20AL	012010	6	21	21,5	23,5	3,5	10,5			4,34
K20AL	012011	6	21	21,5	23,5	3,5	10,5			5,04
K20AL KA	012015	6	21	21,5	23,5	3,5	10,5			5,26
K20AL KN	012017	6	21	21,5	23,5	3,5	10,5			5,85
K25AL	012510	6	25	22,5	25	4	13			4,51
K25AL	012511	6	25	22,5	25	4	13			5,16
K25AL KA	012515	6	25	22,5	25	4	13			5,47
K25AL KN	012517	6	25	22,5	25	4	13			6,09
K30AL	013010	6	30	27	32	5	15,5			5,26
K30AL	013011	6	30	27	32	5	15,5			5,80
K30AL KA	013015	6	30	27	32	5	15,5			6,26
K30AL KN	013017	6	30	27	32	5	15,5			6,88
K40AL	014010	6	40	32	43	6	23			7,28

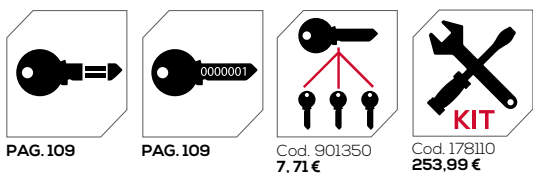

PAG.109 PAG.109 Cod. 901350 7,71 € Cod. 178110 253,99 €

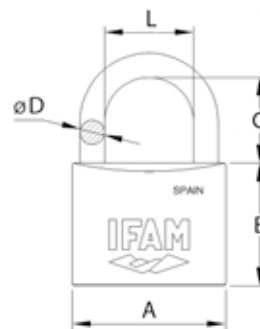

Ref.	Cod.	IPL	A	B	C	D	L		Pack	€/uni.
K40AL	014011	6	40	32	43	6	23			7,97
K40AL KA	014015	6	40	32	43	6	23			8,35
K40AL KN	014017	6	40	32	43	6	23			9,08
K50AL	015010	7	50	40	49	8	29			10,99
K50AL	015011	7	50	40	49	8	29			11,60
K50AL KA	015015	7	50	40	49	8	29			12,17
K50AL KN	015017	7	50	40	49	8	29			13,04
K60AL	016010	7	60	46	51	9,5	35,5			14,63
K60AL	016011	7	60	46	51	9,5	35,5			16,11
K60AL KA	016015	7	60	46	51	9,5	35,5			16,00
K60AL KN	016017	7	60	46	51	9,5	35,5			17,13
ARCO EXTRALARGO										
K30AEL	013020	6	30	27	50	5	15,5			5,43
K30AEL	013021	6	30	27	50	5	15,5			6,15
K30AEL KA	013025	6	30	27	50	5	15,5			6,32
K30AEL KN	013027	6	30	27	50	5	15,5			6,97
K40AEL	014020	6	40	32	65	6	23			7,78
K40AEL	014021	6	40	32	65	6	23			8,25
K40AEL KA	014025	6	40	32	65	6	23			8,69
K40AEL KN	014027	6	40	32	65	6	23			9,43
K50AEL	015020	7	50	40	80	8	29			11,35
K50AEL	015021	7	50	40	80	8	29			12,12
K50AEL KA	015025	7	50	40	80	8	29			12,32
K50AEL KN	015027	7	50	40	80	8	29			13,21

Ref.	Cod.	IPL	A	B	C	D	L		Pack	€/uni.
ARCO PROTEGIDO										
K40AP	014040	7	40	32	13,5	6	10			10,62
K40AP	014041	7	40	32	13,5	6	10			11,31
K40AP KA	014045	7	40	32	13,5	6	10			11,59
K40AP KN	014047	7	40	32	13,5	6	10			12,44
K50AP	015040	8	50	40	17	8	13			15,51
K50AP	015041	8	50	40	17	8	13			16,33
K50AP KA	015045	8	50	40	17	8	13			16,58
K50AP KN	015047	8	50	40	17	8	13			17,61
K50AP Uso general	015049	8	50	40	17	8	13			24,41
K60AP	016040	8	60	46	23	9,5	17			20,76
K60AP	016041	8	60	46	23	9,5	17			21,47
K60AP KA	016045	8	60	46	23	9,5	17			21,95
K60AP KN	016047	8	60	46	23	9,5	17			23,20
ARCO ADAPTABLE										
K50AD	015061	7	50	40	AD	8	29			15,36
K50AD KA	015065	7	50	40	AD	8	29			16,12

Ref.	Cod.	A	B	C	D	L		€/uni.
PRODUCTOS HOMOLOGADOS PARA COMPAÑÍAS ELÉCTRICAS								
K50 Uso Gral. Iberdrola Centro	015009C	50	40	27,5	8	29		6 19,34
K50 Uso Gral. Iberdrola Levante	015009L	50	40	27,5	8	29		6 19,34
K50 Uso Gral. Iberdrola Norte	015009N	50	40	27,5	8	29		6 19,34
K50 Uso Gral. Iberdrola Oeste	015009O	50	40	27,5	8	29		6 19,34

Serie Tifón

- Cuerpo de latón extruido.
- Arco de acero endurecido.
- Sistema de doble enganche.
- Muelles de acero inoxidable AISI 304.
- Pasadores de bloqueo con tratamiento antioxidación.
- Excelente relación calidad-precio.
- Apto para todo tipo de usos, tanto en interior como en exterior, con la garantía de calidad IFAM.
- Se suministra con 2 llaves.



PAG.109



TF25
TF30

Ref.	Cod.	IPL	A	B	C	D	L		Pack	Uni.	€/uni.	Ref.	Cod.	IPL	A	B	C	D	L		Pack	Uni.	€/uni.
ARCO NORMAL												TF30	073000	6	29	27	16	4,8	15,7			6	2,61
TF15	071500	5	16	18	13	3	8			12	1,51	TF30	073001	6	29	27	16	4,8	15,7			6	3,26
TF15	071501	5	16	18	13	3	8			6	2,14	TF30 KN	073007	6	29	27	16	4,8	15,7			6	2,61
TF15 KN	071507	5	16	18	13	3	8			12	1,51	TF30 (Pack 3)	073003	6	29	27	16	4,8	15,7			6	11,11
TF20	072000	5	19,5	20	11	3,2	9,5			12	1,59	TF40	074000	6	39	33	22	6,3	22			6	3,91
TF20	072001	5	19,5	20	11	3,2	9,5			6	2,22	TF40	074001	6	39	33	22	6,3	22			6	4,63
TF20 KN	072007	5	19,5	20	11	3,2	9,5			12	1,59	TF40 KN	074007	6	39	33	22	6,3	22			6	3,91
TF25	072500	5	25	24	14	4,5	12,5			6	2,01	TF50	075000	6	48	40	24	7	26,7			6	6,91
TF25	072501	5	25	24	14	4,5	12,5			6	2,66	TF50	075001	6	48	40	24	7	26,7			6	7,65
TF25 KN	072507	5	25	24	14	4,5	12,5			6	2,01	TF50 KN	075007	6	48	40	24	7	26,7			6	6,91
TF25 (Pack 3)	072503	5	25	24	14	4,5	12,5			6	7,19	TF60	076000	6	58	43	34	8,7	33			6	8,13
												TF60	076001	6	58	43	34	8,7	33			6	8,98

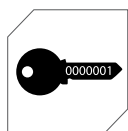
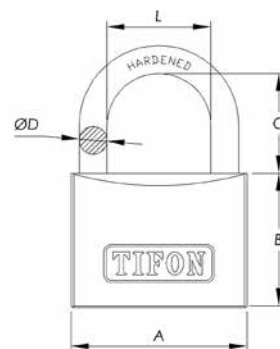

PAG. 109

Ref.	Cod.	IPL	A	B	C	D	L		Pack	Uni.	€/uni.
TF60 KN	076007	6	58	43	34	8,7	33			6	8,13
ARCO LARGO											
TF20AL	072010	5	19	20	21,5	3,2	9,5			12	1,75
TF20AL	072011	5	19	20	21,5	3,2	9,5			6	2,40
TF20AL KN	072017	5	19	20	21,5	3,2	9,5			12	1,75
TF25AL	072510	5	25	24	24	4	12,5			6	2,30
TF25AL	072511	5	25	24	24	4	12,5			6	2,97
TF25AL KN	072517	5	25	24	24	4	12,5			6	2,30
TF30AL	073010	6	29	27	33	4,8	15,7			6	1,43
TF30AL	073011	6	29	27	33	4,8	15,7			6	2,88
TF30AL KN	073017	6	29	27	33	4,8	15,7			6	2,88

Ref.	Cod.	IPL	A	B	C	D	L		Pack	Uni.	€/uni.
TF40AL	074010	6	39	33	38	6,3	22			6	4,15
TF40AL	074011	6	39	33	38	6,3	22			6	4,90
TF40AL KN	074017	6	39	33	38	6,3	22			6	4,15
TF50AL	075010	6	48	40	48	7	26,7			6	7,20
TF50AL	075011	6	48	40	48	7	26,7			6	7,95
TF50AL KN	075017	6	48	40	48	7	26,7			6	7,20
TF60AL	076010	6	58	43	51	8,7	33			6	8,45
TF60AL	076011	6	58	43	51	8,7	33			6	9,55
TF60AL KN	076017	6	58	43	51	8,7	33			6	8,45

Serie Z



- Candados con buena resistencia a la corrosión, mediante una aleación especial de zinc.
- Cuerpo obtenido mediante fundición inyectada de alta precisión.
- Arco de acero cromado.
- Muelles de acero inoxidable.
- Excelente durabilidad.
- Especialmente resistente a los productos químicos.

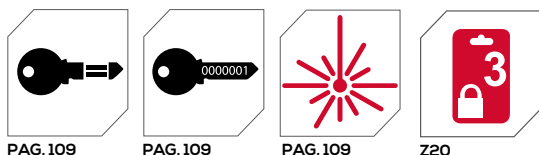
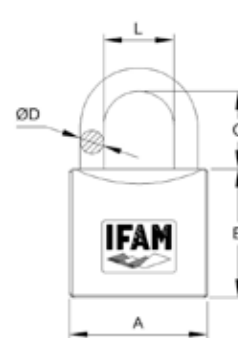

Ref.	Cod.	IPL	A	B	C	D	L		Pack	Uni.	€/uni.
ARCO NORMAL											
Z15	001500	5	17,5	17,5	10,5	3	8			12	3,94
Z15	001501	5	17,5	17,5	10,5	3	8			6	4,40
Z15 KA	001505	5	17,5	17,5	10,5	3	8			12	4,90
Z15 KN	001507	5	17,5	17,5	10,5	3	8			12	5,61
Z20	002000	5	22	22,5	13	4	11			12	4,05
Z20	002001	5	22	22,5	13	4	11			6	4,56
Z20 KA	002005	5	22	22,5	13	4	11			12	5,01
Z20 KN	002007	5	22	22,5	13	4	11			12	5,72
Z20 (Pack 3)	002003	5	22	22,5	13	4	11			6	12,71
Z25	002500	6	26,5	27	14,5	5	12			12	4,27
Z25	002501	6	26,5	27	14,5	5	12			6	4,92
Z25 KA	002505	6	26,5	27	14,5	5	12			12	5,17
Z25 KN	002507	6	26,5	27	14,5	5	12			12	6,01
Z35	003500	6	34,5	34,5	19,5	6	17			12	5,22
Z35	003501	6	34,5	34,5	19,5	6	17			6	5,91
Z35 KA	003505	6	34,5	34,5	19,5	6	17			12	6,12
Z35 KN	003507	6	34,5	34,5	19,5	6	17			12	7,01
Z35 uso indiv. cias. eléctricas	003509	6	34,5	34,5	19,5	6	17			12	7,01
Z45	004500	6	44	41,5	25	7,5	23			6	6,16
Z45	004501	6	44	41,5	25	7,5	23			6	6,89

Ref.	Cod.	IPL	A	B	C	D	L		Pack	Uni.	€/uni.
Z45 KA	004505	6	44	41,5	25	7,5	23			6	7,08
Z45 KN	004507	6	44	41,5	25	7,5	23			6	8,05
Z55	005500	6	54	44,5	25	8,5	30			6	7,18
Z55	005501	6	54	44,5	25	8,5	30			6	8,09
Z55 KA	005505	6	54	44,5	25	8,5	30			6	8,12
Z55 KN	005507	6	54	44,5	25	8,5	30			6	9,19
ARCO LARGO											
Z20AL	002010	5	22	22,5	21	4	11			12	4,08
Z20AL	002011	5	22	22,5	21	4	11			6	4,75
Z20AL KA	002015	5	22	22,5	21	4	11			12	5,12
Z20AL KN	002017	5	22	22,5	21	4	11			12	5,64
Z25AL	002510	6	26,5	27	25,5	5	12			12	4,48
Z25AL	002511	6	26,5	27	25,5	5	12			6	5,15
Z25AL KA	002515	6	26,5	27	25,5	5	12			12	5,37
Z25AL KN	002517	6	26,5	27	25,5	5	12			12	6,10
Z35AL	003510	6	34,5	34,5	29	6	17			12	5,49
Z35AL	003511	6	34,5	34,5	29	6	17			6	6,16
Z35AL KA	003515	6	34,5	34,5	29	6	17			12	6,39
Z35AL KN	003517	6	34,5	34,5	29	6	17			12	7,32
Z45AL	004510	6	44	41,5	40	7,5	23			6	6,39
Z45AL	004511	6	44	41,5	40	7,5	23			6	7,18
Z45AL KA	004515	6	44	41,5	40	7,5	23			6	7,29
Z45AL KN	004517	6	44	41,5	40	7,5	23			6	8,33

Candados Serie Steelus

Serie Steelus

N



- Cuerpo macizo de acero con gran resistencia anticorte.
- Arco de acero endurecido.
- Cierre con sistema de doble enganche.
- Muelles y condena de arco de acero inoxidable
- Cilindro y pitones de latón para evitar la oxidación y asegurar un correcto funcionamiento con el paso del tiempo.
- Pintura de gran espesor para prevenir la oxidación.
- Se suministra con dos llaves de acero.
- Excelente relación calidad-precio.

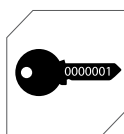

PAG.109



PAG.109

Ref.	Cod.	A	B	C	D	L		Pack	Uni.	€/uni.
ARCO NORMAL										
ST20	072000ST	21	21	13,5	3,25	11			12	0,93
ST20 KN	072007ST	21	21	13,5	3,25	11			12	0,93
ST25	072500ST	25	24	14,5	4,25	12,5			6	0,97
ST25 KN	072507ST	25	24	14,5	4,25	12,5			6	0,97
ST30	073000ST	32	30	16,5	5,25	17			6	1,57
ST30 KN	073007ST	32	30	16,5	5,25	17			6	1,57
ST40	074000ST	38	34	21	6,25	20			6	2,13
ST40 KN	074007ST	38	34	21	6,25	20			6	2,13
ST50	075000ST	50	41	26	9	25			6	3,97
ST50 KN	075007ST	50	41	26	9	25			6	3,97
ST60	076000ST	63	50	33	10,5	32,5			6	5,80
ST60 KN	076007ST	63	50	33	10,5	32,5			6	5,80

Ref.	Cod.	A	B	C	D	L		Pack	Uni.	€/uni.
ARCO LARGO										
ST20AL	072010ST	21	21	23,5	3,25	11			6	0,99
ST20AL KN	072017ST	21	21	23,5	3,25	11			6	0,99
ST25AL	072510ST	25	24	26	4,25	12,5			6	1,03
ST25AL KN	072517ST	25	24	26	4,25	12,5			6	1,03
ST30AL	073010ST	32	30	48	5,25	17			6	1,68
ST30AL KN	073017ST	32	30	48	5,25	17			6	1,68
ST40AL	074010ST	38	34	56,5	6,25	20			6	2,28
ST40AL KN	074017ST	38	34	56,5	6,25	20			6	2,28
ST50AL	075010ST	50	41	61	9	25			6	4,25
ST50AL KN	075017ST	50	41	61	9	25			6	4,25
ST60AL	076010ST	63	50	73	10,5	32,5			6	6,21
ST60AL KN	076017ST	63	50	73	10,5	32,5			6	6,21

InoxTop



- El tope de gama de la serie de candados inoxidables de IFAM.
- 100% acero inoxidable AISI 316: arco, cuerpo, cilindro y componentes internos.
- Diseñado para resistir en las condiciones de humedad y corrosión más extremas.
- Cierre con doble bola de acero inoxidable.
- Sistema de retención de llave con el candado abierto.
- Llave de discos de alta seguridad fabricada en alpaca. Se suministra con 3 llaves.
- Consultar servicios de llaves iguales y de nº determinado.



Cod. 901610
11,96 €

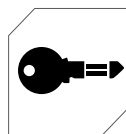

Cod. 901620
16,24 €

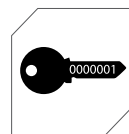

Cod. 901630
15,43 €



PAG. 109

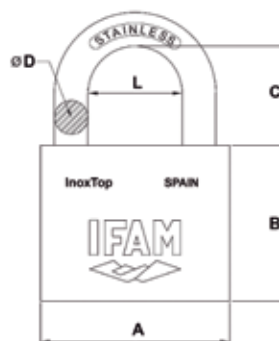

Ref.	Cod.	ICR	A	B	C	D	L		Pack	Uni	€/uni
InoxTop 40	069240	10	40	34	22	8	19,5			6	28,38
InoxTop 40 KN	069247	10	40	34	22	8	19,5			6	30,65
InoxTop 50	069250	10	50	40	28	10	23			6	36,31
InoxTop 50 KN	069257	10	50	40	28	10	23			6	39,22
InoxTop 60	069260	10	60	44,5	29,5	12	27			6	45,14
InoxTop 60 KN	069267	10	60	44,5	29,5	12	27			6	48,75

Serie Inox



- Arco de acero inoxidable AISI 316.
- Cuerpo fabricado en latón extruído de alta calidad, tratado especialmente contra la oxidación mediante baños de níquel y cromo.
- Todos los componentes internos son inoxidables: muelles, pasadores de bloqueo, tapa...
- Sistema de doble enganche con tratamiento antioxidación.
- Máxima resistencia a la oxidación en ensayos de cámara de niebla salina ASTM B-117, DIN 50021, ISO 3768.
- Cilindro cromado de alta precisión.
- Se suministra con 2 llaves.
- La llave del candado Inox50 combina con: cilindros Serie D; candados Inox Cable, Max50, K50, Serie Armoured y Serie U; cerraduras CS125 y CS126.

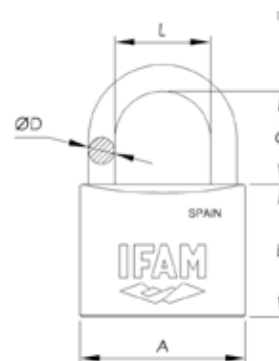
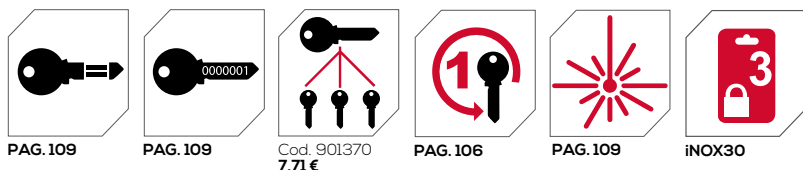

Ref.	Cod.	ICR	A	B	C	D	L		Pack	Uni.	€/uni.	Ref.	Cod.	ICR	A	B	C	D	L		Pack	Uni.	€/uni.
ARCO NORMAL												Inox60 KA	086005	8	60	45	33	9,5	35			6	19,04
Inox30	083000	8	30	27	17,5	5	15,5			12	9,23	Inox60 KN	086007	8	60	45	33	9,5	35			6	19,46
Inox30	083001	8	30	27	17,5	5	15,5			6	9,59	ARCO LARGO											
Inox30 KA	083005	8	30	27	17,5	5	15,5			12	10,14	Inox30AL	083010	8	30	27	32	5	15,5			12	9,54
Inox30 KN	083007	8	30	27	17,5	5	15,5			12	10,52	Inox30AL	083011	8	30	27	32	5	15,5			6	9,90
Inox30 (Pack 3)	083003	8	30	27	17,5	5	15,5			12	22,24	Inox30AL KA	083015	8	30	27	32	5	15,5			12	10,42
Inox40	084000	8	40	32	22,5	6	23			12	11,56	Inox30AL KN	083017	8	30	27	32	5	15,5			12	10,80
Inox40	084001	8	40	32	22,5	6	23			6	12,06	Inox40AL	084010	8	40	32	42,5	6	23			12	12,09
Inox40 KA	084005	8	40	32	22,5	6	23			12	12,51	Inox40AL	084011	8	40	32	42,5	6	23			6	12,57
Inox40 KN	084007	8	40	32	22,5	6	23			12	12,85	Inox40AL KA	084015	8	40	32	42,5	6	23			12	13,04
Inox50	085000	8	50	40	27	8	29			6	14,70	Inox40AL KN	084017	8	40	32	42,5	6	23			12	13,38
Inox50	085001	8	50	40	27	8	29			6	15,22	Inox50AL	085010	8	50	40	48,5	8	29			6	15,31
Inox50 KA	085005	8	50	40	27	8	29			6	15,72	Inox50AL	085011	8	50	40	48,5	8	29			6	15,81
Inox50 KN	085007	8	50	40	27	8	29			6	16,08	Inox50AL KA	085015	8	50	40	48,5	8	29			6	16,33
Inox60	086000	8	60	45	33	9,5	35			6	17,82	Inox50AL KN	085017	8	50	40	48,5	8	29			6	16,68
Inox60	086001	8	60	45	33	9,5	35			6	18,44												

Cable Inox



- Cable acerado de 6 mm. de diámetro recubierto de PVC.
- Montado sobre el cuerpo de un candado Inox50.
- Diseñado para unir y proteger elementos que están a cierta distancia, gracias a su arco flexible.
- Ideal para exteriores.
- Se suministra con 2 llaves.
- Llave compatible con: cilindros Serie D; candados Inox50, Max50, K50, Armoured y Serie U; cerraduras CS125 y CS126.

1030



* Cilindro no incluido

- Gran resistencia a la oxidación.
- Cuerpo de latón niquelado.
- Arco de acero inoxidable de 8 mm. de diámetro.
- Alto nivel de seguridad.
- Gran versatilidad.
- Compatible con la práctica totalidad de los medios cilindros europeo (10/30) del mercado.
- En la gama IFAM combina con medios cilindros en leva larga de las series WX1000, M, Huno, D y F5S.

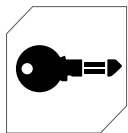

PAG. 109

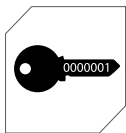

PAG. 109



Cod. 901370
7,71 €



PAG. 109



PAG. 106



PAG. 109

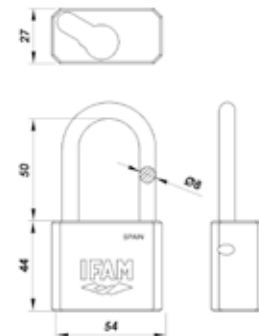
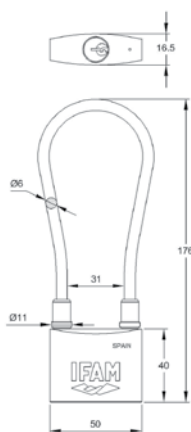

Ref.	Cod.	ICR	Pack	Uni.	€/uni.
Inox Cable	085051	8		6	18,13
Inox Cable KA	085055	8		6	19,21
Inox Cable KN	085057	8		6	19,56

Ref.	Cod.	ICR	Pack	Uni.	€/uni.
1030	056312	8		6	17,22

Max 50



- Buen nivel de seguridad. Arco protegido de 8 mm. de diámetro.
- Arco en acero inoxidable AISI303, de máxima resistencia a la corrosión.
- Cuerpo de latón extruido de alta calidad, con tratamiento antioxidación de níquel y cromo.
- Sistema de doble enganche con bolas de acero inoxidable AISI 303.
- Sistema de retención de llave con el candado abierto.
- Se suministra con 2 llaves.
- Llave compatible con: cilindros Serie D; candados Inox50, Inox Cable, K50, Serie Armoured y Serie U; cerraduras CS125 y CS126.



PAG. 109

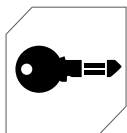

PAG. 109

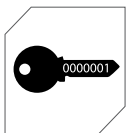

Cod. 901380
7,71 €



PAG. 106



PAG. 109

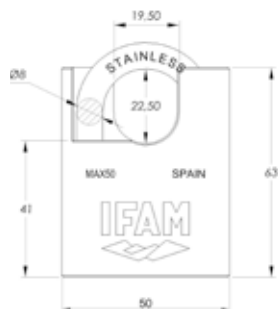

Ref.	Cod.	ICR		Pack	Uni.	€/uni.
Max50	045150	8			5	22,29
Max50	045151	8			6	23,41
Max50 KA	045155	8			5	23,41
Max50 Kn	045157	8			5	23,74

Black Force



- Candado de combinación con alto nivel de seguridad
- Arco de acero de 8mm de diámetro.
- Disponible opción arco protegido contra los ataques con cizalla y palanca.
- Sistema de doble cierre de alta resistencia a la tracción.
- Cuerpo robusto de aleación de zinc.
- Sistema de doble anclaje del cuerpo con eje pasante que imposibilita la apertura por golpeo.
- Clave programable con 10.000 combinaciones diferentes.
- Disponible con o sin funda de silicona para proteger de roces el propio candado y la zona que protege. La funda se suministra con los modelos de arco protegido.
- Ideal para su uso en exteriores, gracias a su recubrimiento anticorrosión.

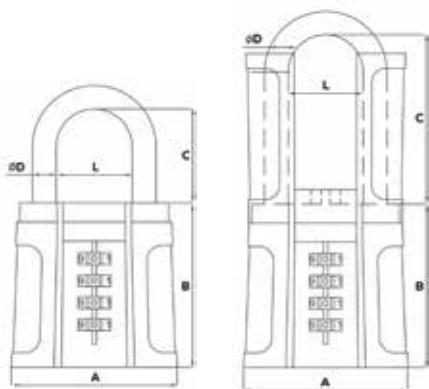

Ref.	Cod.	IPL	A	B	C	D	L	Pack	Uni.	€/uni.
ARCO NORMAL										
Black force AN	051810	8	56	56	32	8	25,5		10	16,24
ARCO NORMAL PROTEGIDO										
Black force APN	051830	8	56	56	32	8	25,5		10	21,99
ARCO LARGO										
Black force AL	051820	8	56	56	58	8	25,5		10	17,61

Ref.	Cod.	IPL	A	B	C	D	L	Pack	Uni.	€/uni.
ARCO LARGO PROTEGIDO										
Black force APL	051840	8	56	56	58	8	25,5		10	24,07
COMPLEMENTOS										
Funda silicona	051890								1	2,56

S4MK



- Candado de combinación con llave de emergencia, que permite abrir el candado en caso de olvido de la clave o si fuera necesario abrirlo sin emplear la combinación.
- Cuerpo en aleación de zinc.
- Arco de acero endurecido de 4,7 mm. de grosor (más fino que el modelo R4MK) para adaptarlo a cualquier tipo de taquilla.
- Clave programable con 4 rodillos. 10.000 combinaciones distintas.
- Llave de discos. Las llaves se venden por separado y pueden solicitarse en el punto de venta o a IFAM SEGURIDAD.

R4MK



- Candado de combinación con llave de emergencia, que permite abrir el candado en caso de olvido de la clave o si fuera necesario abrirlo sin emplear la combinación.
- Cuerpo en aleación de zinc.
- Arco de acero endurecido de 6,5 mm. de grosor.
- Clave programable con 4 rodillos. 10.000 combinaciones distintas.
- Llave de discos. Las llaves se venden por separado y pueden solicitarse en el punto de venta o a IFAM SEGURIDAD.
- Ideal para taquillas de gimnasios, centros deportivos, educativos, etc....



PAG.109

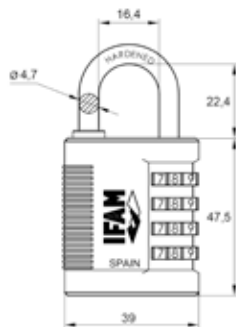

Ref.	Cod.	IPL	Pack	Uni.	€/uni.
S4MK KN	000688	8		7	12,03



PAG.109

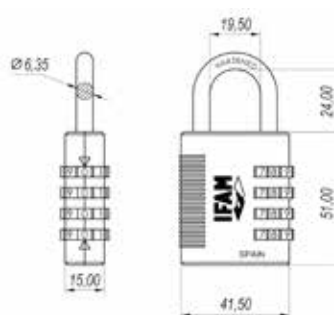

Ref.	Cod.	IPL	Pack	Uni.	€/uni.
R4MK KN	000690	8		7	15,05

Hook



- Mosquetón ligero y resistente, fabricado en aleación de aluminio de 8 mm. de espesor.
- Recubierto de pintura con gran resistencia a la intemperie.
- Cierre con combinación de 4 rodillos. 10.000 combinaciones a elegir.
- Incorpora un cable para facilitar el bloqueo de elementos a distancia.
- Cable de acero trenzado recubierto de PVC: Ø 3mm y 1.2m de longitud.
- Disponible en colores rojo y negro.
- Ideal para dejar el casco asegurado a la moto, para actividades al aire libre, para mochilas, bolsos, bolsas de deporte, etc.

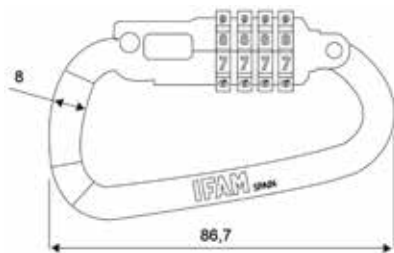

Ref.	Cl.	Cod.	IPL	Pack	Uni.	€/uni.
Hook	■	046680N	5	🔒	1	13,33
Hook	■	046680R	5	🔒	1	13,33

Col Combi



- Cuerpo en aluminio, que aporta una gran ligereza a los candados.
- Dos tamaños a elegir: Col Combi 20 (Nuevo) y Col Combi 30.
- Arco de acero cromado de 3 mm. de diámetro (Col Combi 20) y 5 mm. (Col Combi 30)
- Apertura y cierre de combinación con 3 rodillos. 1.000 combinaciones a elegir.
- Disponible en 6 colores: negro, azul, amarillo, violeta, verde y rojo.
- Ideal para taquillas de gimnasios, colegios, centros de trabajo...



PAG. 109

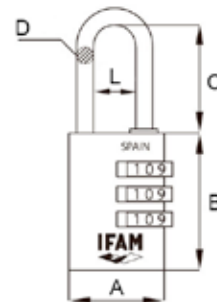

Ref.	Cl.	Cod.	A	B	C	D	E	IPL	Pack	Uni.	€/uni.
Col Combi 20	■	000612A	21	30	21	3	9,5	5	🔒	6	2,85
Col Combi 20	■	000612B	21	30	21	3	9,5	5	🔒	6	2,85
Col Combi 20	■	000612N	21	30	21	3	9,5	5	🔒	6	2,85
Col Combi 20	■	000612R	21	30	21	3	9,5	5	🔒	6	2,85
Col Combi 20	■	000612P	21	30	21	3	9,5	5	🔒	6	2,85
Col Combi 20	■	000612V	21	30	21	3	9,5	5	🔒	6	2,85
Col Combi 30	■	000614A	28	41	27,5	5	13	5	🔒	6	5,47
Col Combi 30	■	000614B	28	41	27,5	5	13	5	🔒	6	5,47
Col Combi 30	■	000614N	28	41	27,5	5	13	5	🔒	6	5,47
Col Combi 30	■	000614R	28	41	27,5	5	13	5	🔒	6	5,47
Col Combi 30	■	000614P	28	41	27,5	5	13	5	🔒	6	5,47
Col Combi 30	■	000614V	28	41	27,5	5	13	5	🔒	6	5,47

Serie CS



- Cuerpo de aleación de zinc obtenida mediante fundición inyectada de alta precisión.
- Arco endurecido y cromado.
- Capa protectora especial de pintura y lateral ergonómico en PVC.
- Especialmente indicado para equipajes, material deportivo, instalaciones deportivas, etc.
- C25S Cable: candado C25S con cable de 1 m. de longitud aprox, ideal para asegurar varios elementos a la vez.



PAG. 109

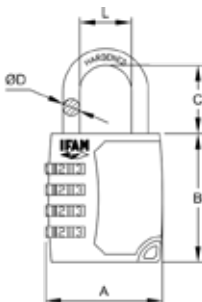

Serie CR



- Cuerpo de latón.
- Arco de acero cromado.
- Programación con 3 rodillos (1.000 combinaciones a elegir) en los candados C20R y C30R.
- Programación con 4 rodillos (10.000 combinaciones posibles) en el candado C40R.



PAG. 109

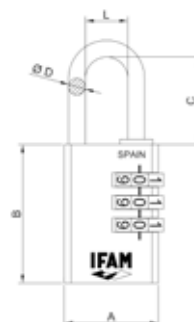

Ref.	Cod.	IPL	A	B	C	D	L	Pack	Uni.	€/uni.
C25S	000680	6	26	31,5	14,5	3	9		6	5,10
C25S Cable	000680C	6	26	31,5	14,5	3	9		6	7,54
C35S	000682	6	34,5	37	19,5	4,7	14		6	5,84
C45S	000684	6	44,5	49	26	6,3	19,5		6	7,50

Ref.	Cod.	IPL	A	B	C	D	L	Pack	Uni.	€/uni.
C20R	000615	6	21	30	22,5	3	9		12	5,77
C30R	000617	6	28	41,5	26	5	12,7		6	8,03
C40R	000619	6	38	49	30,2	6,3	19		6	9,09

TrypLock35



- Especial para equipajes en viajes a EE.UU.
- Indicador que permite conocer si el candado ha sido abierto en la aduana para la inspección del equipaje.
- Cumple con la norma TSA y permite al servicio de seguridad de los aeropuertos de EE.UU. abrir y cerrar la maleta para su inspección sin dañar ni el equipaje ni el candado.

TrypLock 4W



- Candado especial para equipajes en viajes a EEUU.
- Cuerpo en aleación de zinc.
- Arco de acero endurecido de 4mm de diámetro.
- Cierre con combinación de 4 rodillos para una mayor seguridad. 10.000 combinaciones posibles.
- Cumple con la norma TSA y permite al servicio de seguridad de los aeropuertos de EE.UU. abrir y cerrar la maleta para su inspección sin dañar el equipaje ni el candado.



PAG.109

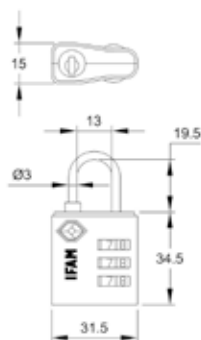

PAG.109

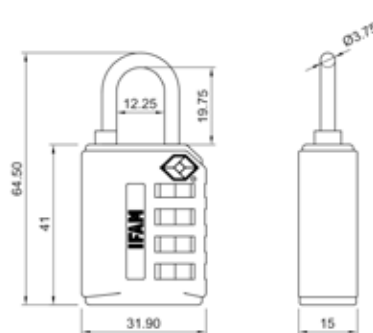

Ref.	Cod.	IPL	Pack	Uni.	€/uni.
TrypLock35	000677	5		6	5,74

Ref.	Cod.	IPL	Pack	Uni.	€/uni.
TrypLock 4W	000678G	6		5	6,49

TrypLock Cable

N



- Candado especial para equipajes en viajes a EEUU.
- Arco con cable flexible de acero trenzado con cobertura plástica.
- Diámetro de arco: 3mm.
- Cuerpo en aleación de zinc.
- Cierre con combinación de 3 rodillos. 1.000 combinaciones posibles.
- Incorpora una lupa lateral para facilitar la visualización de los números de los rodillos.
- Cumple con la norma TSA y permite al servicio de seguridad de los aeropuertos de EE.UU. abrir y cerrar la maleta para su inspección sin dañar el equipaje ni el candado.

Circular Combi



- Cuerpo de acero inoxidable.
- Arco protegido anticizalla.
- Apertura y cierre de combinación con 4 rodillos. 10.000 combinaciones a elegir.
- Especialmente indicado para exteriores y zonas a la intemperie: mobiliario urbano, contenedores, verjas...



PAG. 109



PAG. 109

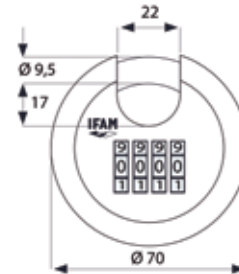

Ref.	Cod.	IPL	Pack	Uni.	€/uni.
TrypLock Cable	000679B	6		5	9,01

Ref.	Cod.	IPL	Pack	Uni.	€/uni.
Circular Combi	000552	8		6	13,94

Cool Touch

N



- Candado de apertura táctil. Funciona con la huella dactilar del usuario.
- Capacidad para registrar las huellas de hasta 10 usuarios diferentes, habilitados por el usuario principal (administrador).
- Apertura instantánea, en menos de 1 segundo.
- Cuerpo en aleación de zinc.
- Arco fabricado en acero. Diámetro: 4mm.
- Batería de gran duración: 2.500 ciclos de apertura y cierre.
- Incluye cargador de batería USB-C, de carga ultra rápida.
- Ideal para su uso en taquillas, maletas, mochilas...
Peso muy ligero: 85 gr.
- Válido para uso en interiores y exterior. Grado de protección a la intemperie IP65 (no sumergible).
- Temperatura de uso entre -10 y 45°C.
- Suministrado en caja.

Mag40



- Candado magnético.
- Sistema antisabotaje de apertura con llave magnética.
- Diseño exclusivo y diferenciado.
- Arco de acero endurecido y cromado.
- Sistema antisuciedad y antigangzúa sin orificio de ataque.
- Se suministra con 2 llaves.



PAG. 109

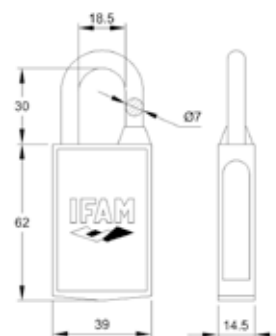
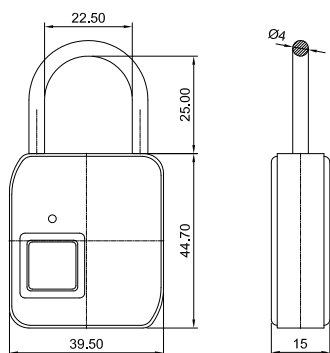

Ref.	Cod.	IPL	Pack	Uni.	€/uni.
Cool Touch	000660	8		10	78,99

Ref.	Cod.	IPL	Pack	Uni.	€/uni.
Mag40	000650	7		6	8,64
Mag40 KA	000655	7		6	9,68

Circular



- Cuerpo de acero inoxidable.
- Arco protegido anticizalla.
- Extracción de la llave sólo en posición de cerrado.
- Especialmente indicado para exteriores y zonas a la intemperie: mobiliario urbano, contenedores, verjas...
- Se suministra con 2 llaves.

Rhin



- Candado tipo alemán.
- Cuerpo de latón fundido.
- Arco de acero endurecido.
- Diámetro de arco: 8 mm.
- Se suministra con 2 llaves.



PAG. 109

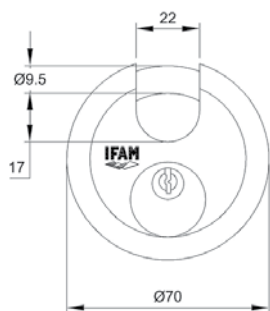

PAG. 109

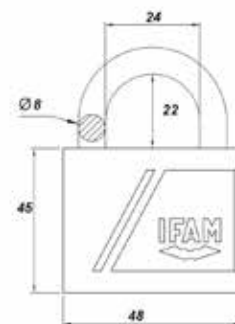

Ref.	Cod.	IPL		Pack	Uni.	€/uni.
Circular	000550	8			6	12,36
Circular KN	000557	8			6	13,89

Ref.	Cod.	IPL		Pack	Uni.	€/uni.
Rhin 40	018400	7			6	12,29
Rhin 40 KN	018407	7			6	12,29
Rhin 50	018420	7			6	13,55
Rhin 50 KN	018427	7			6	13,55

Serie Láminas



- Cuerpo de láminas de acero endurecido.
- Cierre de doble enganche.
- Protección antigolpes.
- Diseñado para su uso en taquillas de centros deportivos y educativos, exteriores.
- Se suministra con 2 llaves.

WP45



- Cuerpo de láminas de acero recubierto por una funda termoplástica hermética.
- Arco de acero endurecido y cromado con cubierta termoplástica.
- Tapa aislante para protección del cilindro.
- Especialmente indicado para exteriores y zonas a la intemperie: WP (Weather Proof).
- Colores variados.
- Se suministra con 2 llaves.



PAG. 109



PAG. 109

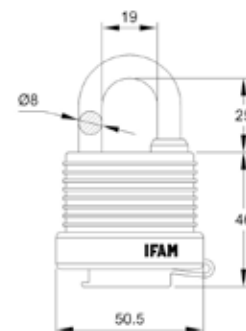
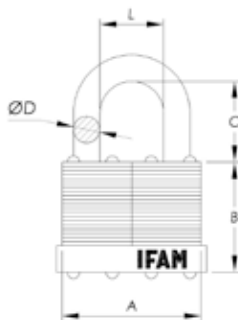

Ref.	Cod.	IPL	A	B	C	D	L		Pack	Uni.	€/uni.
LM30	044330	6	31	21	17	5	14			6	6,36
LM30 KN	044335	6	31	21	17	5	14			6	6,89
LM40	044340	6	41	34	22	6,5	20			6	7,42
LM40 KN	044345	6	41	34	22	6,5	20			6	8,04
LM50	044350	6	50	39	29	9,5	22,5			6	11,62
LM50 KN	044355	6	50	39	29	9,5	22,5			6	12,60
LM65	044360	6	60,5	44	31,5	11	28			6	18,29
LM65 KN	044365	6	60,5	44	31,5	11	28			6	19,85

Ref.	Cl.	Cod.	IPL		Pack	Uni.	€/uni.
WP45		044501A	6			6	8,52
WP45		044501B	6			6	8,52
WP45 KN		044507Bn	6			6	9,31
WP45		044501R	6			6	8,52
WP45 KN		044507Rn	6			6	9,31
WP45		044501V	6			6	8,52

GunLock



- Diseñado para pistolas, escopetas, rifles y carabinas, previniendo su uso no autorizado.
- Cuerpo de fundición inyectada con funda plástica protectora.
- Se suministra con 2 llaves, una de ellas con led luminoso para facilitar su apertura en la oscuridad.

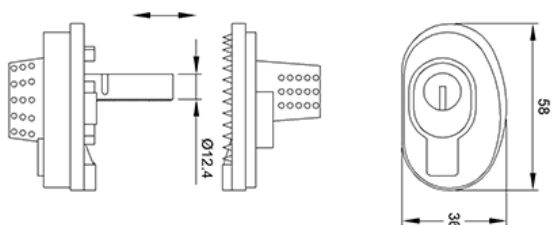

Ref.	Cod.	IPL	Pack	Uni.	€/uni.
Gun Lock	020107	8		10	7,60

PC410 / PC420 / PC430



- Portacandados fabricado en acero estampado con argolla de sujeción endurecida.
- Espesor del herraje: PC410 (4 mm.), PC420 (5 mm.), PC430 (4 mm.)
- Tornillos de fijación ocultos. Fácil montaje.
- Complementan a los candados en la protección de áreas que no disponen de un acople especial para colocarlos.

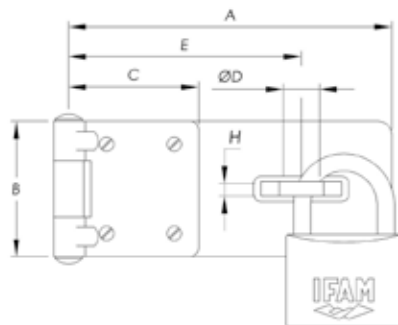

Ref.	Cod.	IPL	A	B	C	D	E	Pack	Uni.	€/uni.
PC410	000410	6	73	29	28	9,5	53		6	3,06
PC420	000420	7	112	47	45	13	81		6	5,58
PC430	000430	7	131	47	45	13	100		6	7,02

PCL2



- Portacandados fabricado en acero estampado y endurecido.
- Baño de níquel para hacerlo resistente a la corrosión.
- Combinable con candados de arco de hasta 14,5 mm. de diámetro.
- Diseñado para colocarse en portones, puertas de seguridad, camiones, remolques, contenedores...

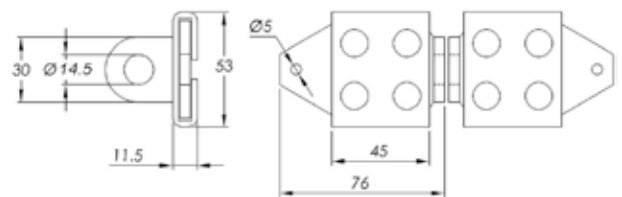

Ref.	Cod.	IPL	Pack	Uni.	€/uni.
PCL2	000458	8		6	10,98

PS455



- Herraje y tornillos en acero carbonitrurado y cincado.
- Tornillos con diseño anticizalla y antitaladro.
- Tornillos DIN 603x63 mm. de longitud.
- Apto para espesor de puerta de 40 mm.
- Espesor del herraje: 5 mm.
- Concebido para ser colocado en combinación con candados de alta seguridad.

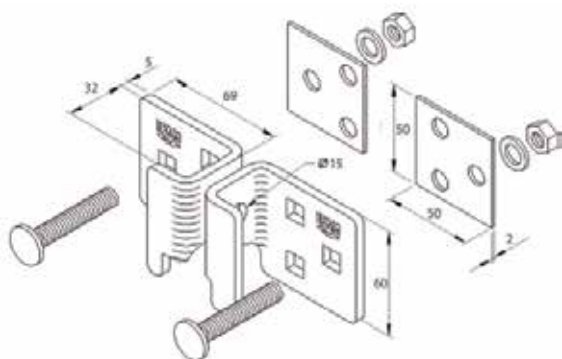

Ref.	Cod.	IPL	Pack	Uni.	€/uni.
PS455	000455	8		5	12,96

PCH1



- Fabricado en acero estampado y endurecido.
- Baño de níquel para hacerlo resistente a la corrosión.
- Espesor del herraje: 4 mm.
- Combinable con candados de arco de hasta 13 mm. de diámetro.
- Especialmente indicado para cierres de rejillas de movimiento horizontal.

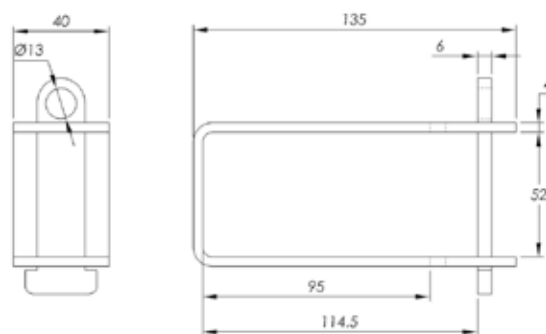

Ref.	Cod.	IPL	Pack	Uni.	€/uni.
PCH1	000471	7		6	10,54



SEGURIDAD INDUSTRIAL

CANDADOS LOTO



PAG. 72

PINZAS LOTO



PAG. 74

BLOQUEOS ELÉCTRICOS Y DE VÁLVULAS



PAG. 76

OTROS PRODUCTOS LOTO

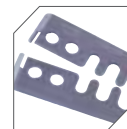

PAG. 78

SF40



- Cuatro tipos de arco disponibles: acero tratado, acero inoxidable, nylon, cable.
- SF40 con arco de acero o acero inoxidable: resistente a los impactos, rayos ultravioleta, corrosión y temperaturas extremas. Indicado para seguridad del personal en instalaciones peligrosas.
- SF40 con arco de nylon: resistente a los impactos, rayos ultravioleta, corrosión y temperaturas extremas. Candado antichispa, dieléctrico, ideal para la industria química, minería, instalaciones militares y energéticas y entornos inflamables o explosivos.
- SF40 cable: resistente a impactos, rayos ultravioleta, corrosión y temperaturas extremas. Diámetro del cable 3,4 mm ideal para bloquear equipos con orificios máximos de 6,5mm donde el acceso al bloqueo sea complicado y el cable pueda facilitar el acceso.
- Cuerpo fabricado en polímero altamente aislante ABS.
- Sistema de retención de llave con el candado abierto.
- Incluye pegatinas para señalización de la zona peligrosa que el candado protege.
- Se suministra con 1 llave. Llave compatible con candados Col40.
- 6 colores disponibles: rojo, azul, verde, amarillo, negro y naranja.

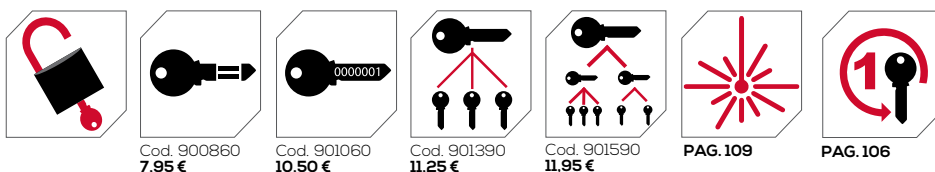
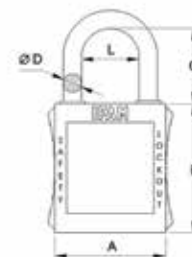

Ref.	Cl.	Cod.	A	B	C	D	L	Pack	Uni.	€/uni.
ARCO NORMAL ACERO										
SF40 AN	■	044700	38	44	38	6	15,5			10 11,88
SF40 AN	■	044740	38	44	38	6	15,5			10 11,88
SF40 AN	■	044780	38	44	38	6	15,5			10 11,88
SF40 AN	■	044820	38	44	38	6	15,5			10 11,88
SF40 AN	■	044860	38	44	38	6	15,5			10 11,88
SF40 AN	■	044900	38	44	38	6	23			10 11,88
ARCO NORMAL ACERO INOXIDABLE										
SF40 IN	■	044710	38	44	38	6	23			10 11,88
SF40 IN	■	044750	38	44	38	6	23			10 11,88
SF40 IN	■	044790	38	44	38	6	23			10 11,88
SF40 IN	■	044830	38	44	38	6	23			10 11,88
SF40 IN	■	044870	38	44	38	6	23			10 11,88
SF40 IN	■	044910	38	44	38	6	23			10 11,88

Ref.	Cl.	Cod.	A	B	C	D	L	Pack	Uni.	€/uni.
ARCO NORMAL NYLON										
SF40 PN	■	044720	38	44	38	6	29			10 12,35
SF40 PN	■	044760	38	44	38	6	29			10 12,35
SF40 PN	■	044800	38	44	38	6	29			10 12,35
SF40 PN	■	044840	38	44	38	6	35			10 12,35
SF40 PN	■	044880	38	44	38	6	35			10 12,35
SF40 PN	■	044920	38	44	38	6	35			10 12,35
ARCO LARGO NYLON										
SF40 PL	■	044726	38	44	72	6	23			10 13,20
SF40 PL	■	044766	38	44	72	6	23			10 13,20
SF40 PL	■	044806	38	44	72	6	29			10 13,20
SF40 PL	■	044846	38	44	72	6	29			10 13,20
SF40 PL	■	044886	38	44	72	6	29			10 13,20
SF40 PL	■	044926	38	44	72	6	29			10 13,20
ARCO CABLE										
SF40 Cable	■	044950	38	44	80	3,5	37,5			10 12,21
SF40 Cable	■	044951	38	44	80	3,5	37,5			10 12,21
SF40 Cable	■	044952	38	44	80	3,5	37,5			10 12,21
SF40 Cable	■	044953	38	44	80	3,5	37,5			10 12,21

Col40



- Cuerpo de aluminio anodizado y arco de acero endurecido.
- Cilindro intercambiable.
- Disponible en cuatro colores diferentes.
- Adecuado como elemento de seguridad y señalización en trabajos de mantenimiento e instalaciones productivas.
- Sistema de retención de llave con el candado abierto.
- Se suministra con 2 llaves.
- Llave compatible con candados SF40.

K40AB75



- Cuerpo y arco de latón especial.
- Diseñado para industrias y ambientes con sustancias altamente inflamables.
- Sistema automático de doble enganche.

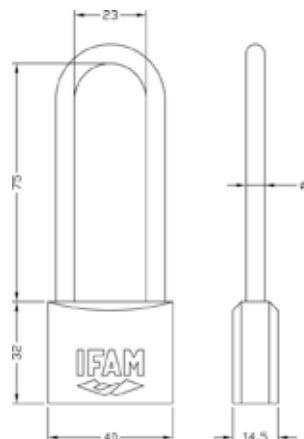
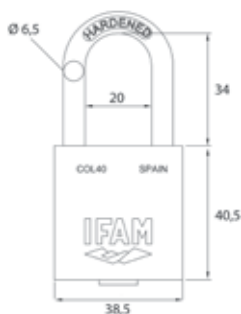
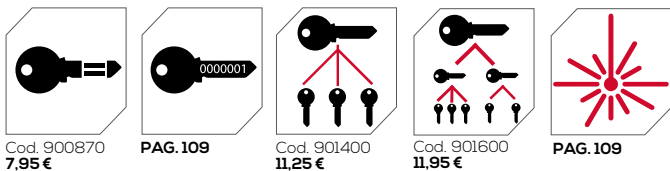

Ref.	Cl.	Cod.	Pack	Uni.	€/uni.
COL40B		044600B			6 9,77
COL40B KN		044607B			6 10,73
COL40N		044600N			6 9,77
COL40N KN		044607N			6 10,73
COL40R		044600R			6 9,77
COL40R KN		044607R			6 10,73
COL40V		044600V			6 9,77
COL40V KN		044607V			6 10,73

Ref.	Cod.	Pack	Uni.	€/uni.
K40AB75	014050			12 9,00
K40AB75 KA	014055			12 9,72
K40AB75 KN	014057			12 10,33

Pinzas dieléctricas

N



- Fabricadas en polipropileno especialmente tratado para hacerlas resistentes a la degradación producida por agentes químicos.
- Totalmente dieléctricas, ideales para bloquear la fuente de alimentación eléctrica de maquinaria y equipos industriales.
- Uso muy sencillo. Se abren y se cierran deslizando la pestaña central.
- Se bloquean con hasta 4 candados LOTO, por lo que es ideal para tareas de consignación llevadas a cabo por equipos de varias personas. Hasta que no se retira el último candado, la máquina o equipo permanecen bloqueados por estos dispositivos.
- Dos diámetros de arco disponibles: 3mm y 6 mm.

Port. Múltiple Aluminio



- Diseñado para ser colocado en interruptores de alimentación, cuyo manejo debe ser restringido para evitar un uso accidental del equipo.
- Mordaza en aluminio con tratamiento ignífugo con mango revestido en resina de aislamiento. Puede utilizarse en ambientes con riesgo químico o por altas temperaturas de uso.
- 2 diámetros interiores de mordaza a elegir: 25,4 y 38 mm.
- Capacidad para colocar hasta 6 candados simultáneamente con diámetros de arco de hasta 9 mm.
- Compatible con cualquier candado de la Serie Safety de IFAM (SF40, Col40, K40AB75).



PAG. 109

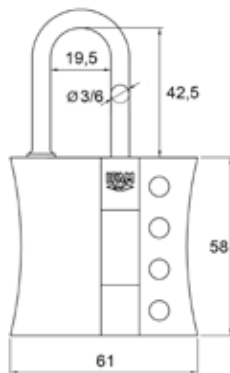

PAG. 109

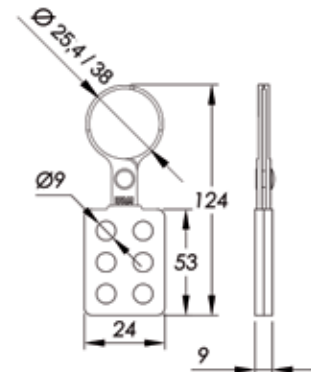

Ref.	Cod.	Pack	Uni.	€/uni.
Pinza dieléctrica Ø 3	090170		10	7,71
Pinza dieléctrica Ø 6	090180		10	7,71

Ref.	Cod.	Pack	Uni.	€/uni.
Port. Múltiple Aluminio Ø 25,4	090110		10	8,98
Port. Múltiple Aluminio Ø 38	090120		10	10,44

Port. Múlt. Cable Ø3 plástico



- Cable de acero trenzado de 3 mm. de espesor y 2,4 m. de longitud. Revestimiento de plástico rojo para evitar la corrosión ambiental y la producida por agentes químicos.
- Dispositivo ergonómico de polietileno para facilitar el ajuste del cable.
- Bloqueo mediante un candado con un diámetro de arco máximo de 8 mm.
- Elemento de seguridad para las personas y señalización en trabajos de mantenimiento en instalaciones productivas.



PAG. 109

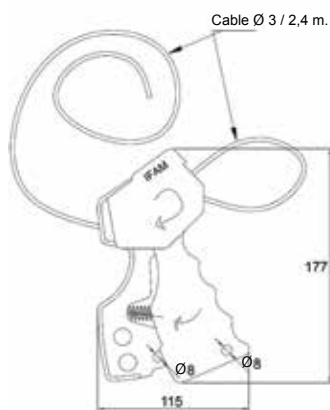

Ref.	Cod.	Pack	Uni.	€/uni.
Portacandados Múltiple Cable Ø3 plástico	000468		6	20,54

Port. Múltiple Cable Ø 6



- Portacandados ideal para proteger paneles de múltiples disyuntores y bloqueadores de válvulas ubicados unos unto a otros.
- Dispositivo ergonómico de polietileno para facilitar el ajuste del cable.
- Cable de acero trenzado resistente y a la vez flexible para facilitar el ajuste. Revestimiento de plástico transparente para evitar la corrosión ambiental y la producida por agentes químicos.
- Diámetro del cable: 6 mm.
- Longitud del cable: 2 metros.
- Capacidad de hasta 4 candados de 8mm máximo de grosor de arco.
- Incluye pegatinas para señalización de la zona peligrosa protegida.
- Compatible con cualquier candado LOTO de IFAM (SF40, Col40, K40AB75).



PAG. 109

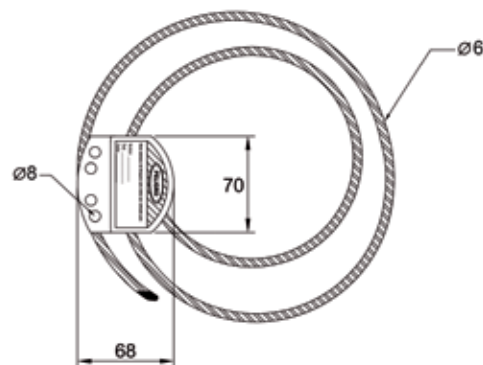

Ref.	Cod.	Pack	Uni.	€/uni.
Port. Múltip. Cable Ø 6	090300		5	26,41

Bloq. magnetotérmico externo

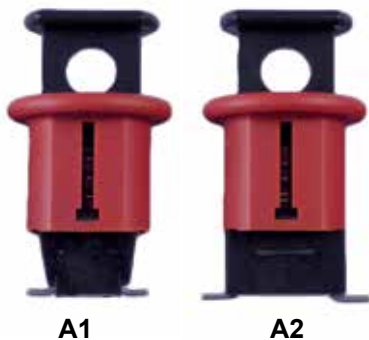

A1

A2

- Dispositivos diseñados para bloquear interruptores magnetotérmicos en un cuadro de mandos.
- Fabricados en nylon con carga de fibra de vidrio al 30% para dotarlos de mayor resistencia.
- Pasadores y tornillos de acero inoxidable.
- Resistentes a las sustancias químicas y temperaturas extremas.
- Disponibles para interruptores individuales y multipolares.
- Ajuste mediante sistema de pulsador / tirador. No se precisan herramientas adicionales.
- Bloqueo mediante un candado con diámetro de arco máximo de 6 mm.

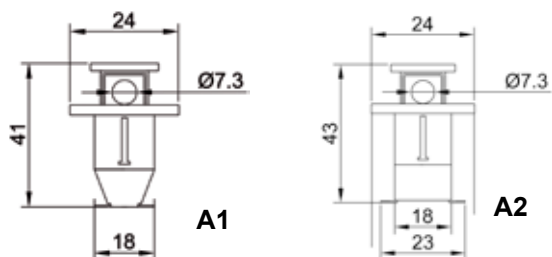

A1

A2

Ref.	Cod.	Pack	Uni.	€/uni.
Bloqueo para interruptor magnetotérmico A1	090200		10	6,95
Bloqueo para interruptor magnetotérmico A2	090220		10	6,95

Bloq. magnetotérmico de eje

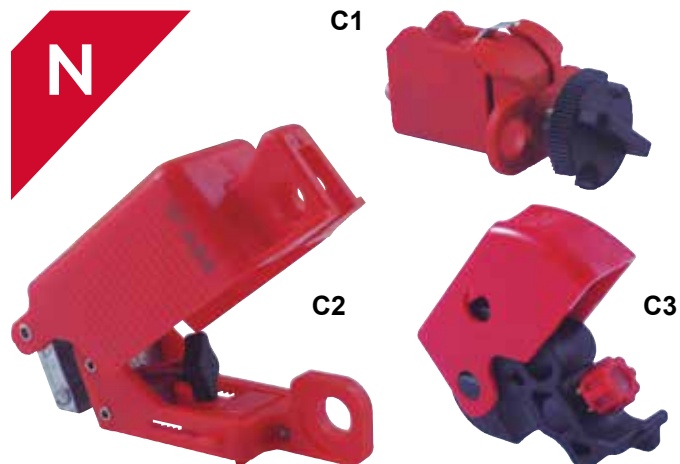

C1

C2

C3

- Dispositivos diseñados para bloquear interruptores de diferentes tamaños en un cuadro de mandos.
- Fabricados en nylon con carga de fibra de vidrio al 30% para dotarlos de mayor resistencia.
- Pasadores y tornillos de acero inoxidable.
- Resistentes a las sustancias químicas y temperaturas extremas.
- Disponibles para interruptores individuales y multipolares.
- Ajuste mediante sistema de tornillo.
- Bloqueo mediante un candado con diámetro de arco máximo de 6 mm.

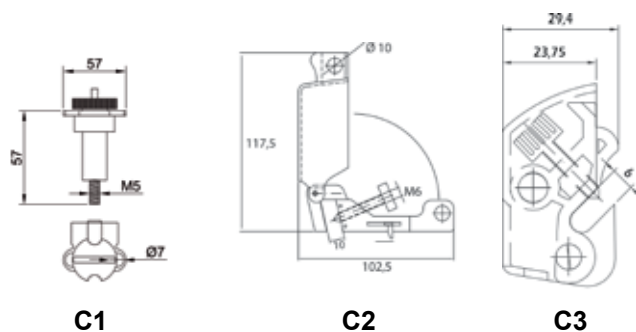

C1

C2

C3

Ref.	Cod.	Pack	Uni.	€/uni.
Bloqueo para interr. magnetotérmico eje C1	090230		10	6,75
Bloqueo para interr. magnetotérmico eje C2	090232		10	4,62
Bloqueo para interr. magnetotérmico eje C3	090231		10	8,25

Bloq. válvulas de compuerta



- Diseñados en 5 tamaños diferentes para adaptarse a cualquier tipo de válvula de compuerta: Ø 65 mm., Ø 130 mm., Ø 170 mm., Ø 255 mm., Ø 330 mm.
- Fabricados en polímero ABS, altamente resistente a los impactos y al desgaste por abrasión.
- Resistente a temperaturas entre -40°C y 180° C.
- Bloqueo mediante un candado con diámetro de arco máximo de 8,5 mm.
- Incluyen etiquetas adhesivas de señalización de la válvula protegida por el sistema de bloqueo.

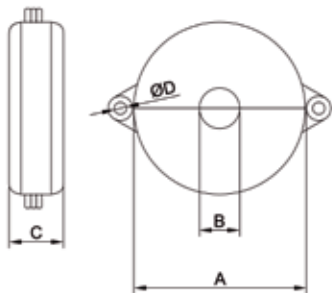

Ref.	Cod.	A	B	C	D	Pack	Uni.	€/uni.
Bloq. válvulas compuerta 25-64	090340	65	15	30	9		6	11,90
Bloq. válvulas compuerta 64-127	090350	130	40	40	9		3	22,40
Bloq. válvulas compuerta 127-165	090360	170	65	45	9		3	22,79
Bloq. válvulas compuerta 165-254	090370	255	90	60	9		1	31,67
Bloq. válvulas compuerta 254-330	090380	330	95	70	9		1	63,74

Bloqueo válvulas 1/4 vuelta



- Diseñados para bloquear la llave de paso de accionamiento de válvulas de 1/4 de vuelta.
- Fabricados en poliamida altamente resistente a los golpes y el desgaste. También posee una alta capacidad aislante a las temperaturas extremas.
- Disponibles en 2 tamaños:
 - Para llaves de paso entre 6,5 y 65 mm. o tuberías de diámetros entre 14,5 y 52,5 mm.
 - Para llaves de paso hasta 205 mm. o tuberías con diámetros entre 50 y 200 mm.
- Resistente a temperaturas entre -40°C y 180° C.
- Bloqueo con hasta 3 candados con diámetro de arco máximo de 8,5 mm.

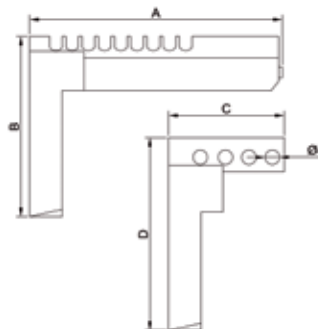

Ref.	Cod.	A	B	C	D	Pack	Uni.	€/uni.
Bloqueo válvulas 1/4 vuelta A1	090320	140	100	64	105		2	24,60
Bloqueo válvulas 1/4 vuelta A2	090330	305	215	115	220		2	46,15

Bloq. válvulas brazo doble

N



- Diseñado para bloquear la llave de paso de diferentes tipos de válvulas.
- Máxima sujeción garantizada, gracias a los dientes de acero que sujetan la válvula en la posición correcta y al diseño de eje rotatorio, que permite ajustar el dispositivo al máximo.
- Fabricado en poliamida de alta resistencia a los golpes y al desgaste. También posee una alta capacidad aislante a temperaturas entre -40°C y 180° C.
- Las partes metálicas están fabricadas en acero inoxidable.
- Se adaptan a anchuras de manilla de hasta 45 mm. con un espesor máximo de 25 mm.
- Bloqueo con hasta 2 candados con diámetro de arco máximo de 8,5 mm.

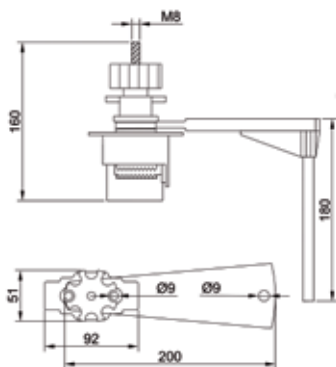

Ref.	Cod.	Pack	Uni.	€/uni.
Bloqueo para válvulas de brazo doble	090400		2	90,29

Bloq. elementos neumáticos

N

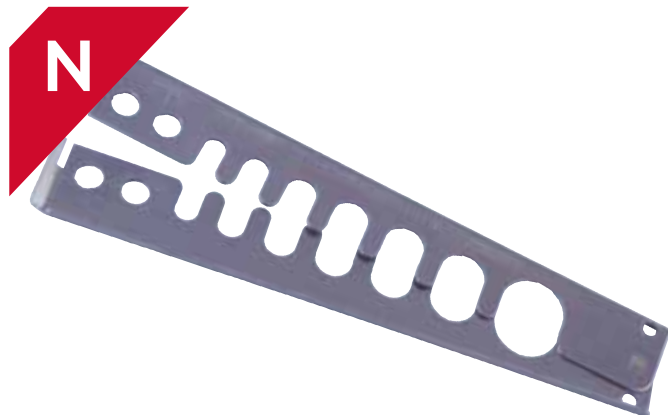

- Bloqueo para elementos neumáticos y boquillas de gas/aire de diferentes diámetros.
- Fabricado en acero inoxidable para evitar problemas de corrosión y poder utilizarse a la intemperie.
- Cuenta con 7 orificios con diámetros de entre 7 y 20 mm., lo que le convierte en compatible con la mayoría de elementos neumáticos utilizados en cualquier fábrica o instalación industrial.
- Se puede bloquear hasta con dos candados de diámetro de arco máximo 8 mm.

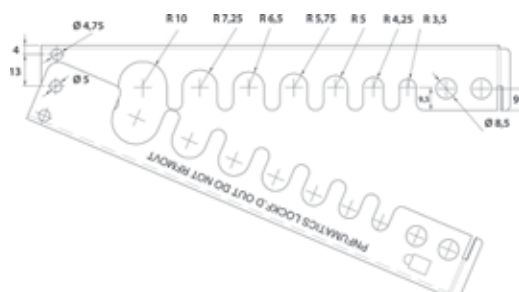

Ref.	Cod.	Pack	Uni.	€/uni.
Bloqueo para elementos neumáticos B	090460		10	13,33

Bloqueo gas/aire

N



- Sistema para válvulas sin accesorios de manejo (volantes, palancas, llaves de paso, etc.) que no son sencillas de inmovilizar con otros elementos de bloqueo.
- Válida para válvulas cuya conexión para accesorios de manejo sea de 25 ó 35 mm.
- Fabricado en resinas de alta resistencia preparadas para soportar temperaturas extremas, corrosión, agentes químicos y rayos ultravioleta.
- Tamaño compacto y facilidad de uso.
- El dispositivo se bloquea con un único candado de arco de diámetro máximo de 9 mm.

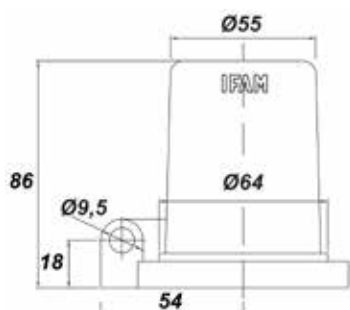

Ref.	Cod.	Pack	Uni.	€/uni.
Bloqueo válvulas de gas/aire 25 /35mm	090485		6	12,77

Caja bloq. vertical 14 candados



- Las cajas de bloqueo son ideales para los grupos encargados de tareas de mantenimiento que trabajen por turnos, con horarios escalonados o mediante subcontrata.
- La caja de bloqueo sirve para guardar hasta 12 candados de consignación, llaves, etiquetas y demás elementos del equipo necesarios durante las operaciones de reparación, mantenimiento o supervisión de la maquinaria.
- La caja se cierra con hasta 14 los candados de consignación de los miembros del grupo. Así se impide que trabajadores no autorizados a realizar tareas de mantenimiento de maquinaria y equipos pueden acceder a este material de consignación.



PAG. 109

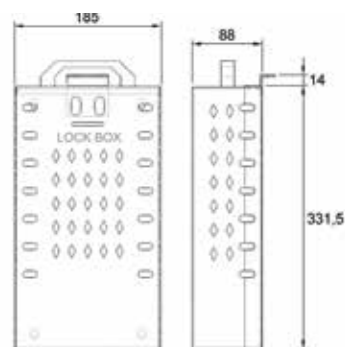

Ref.	Cod.	Pack	Uni.	€/uni.
Caja bloq. vertical 14 candados	090545		1	181,31



ANTIRROBOS DE MOTO

ANTIRROBOS DE
CADENA Y ANCLAJES



PAG. 82

ANTIRROBOS DE
RÓTULAS



PAG. 86

ANTIRROBOS DE
DISCO



PAG. 87

ANTIRROBOS DE
HORQUILLA



PAG. 92

H14



- Cadena de acero aleado al manganeso de alta resistencia.
- Resistencia a la tracción superior a 15 tm.
- Eslabones con sección hexagonal con 14 mm.
- Espacio interior de los eslabones: 20 mm.
- Baño de níquel de alta durabilidad frente a la oxidación.
- Excelente flexibilidad.
- Forrada con tela resistente de nylon negro.
- Último eslabón más largo para facilitar el perfecto acoplamiento de los candados IFAM de alta seguridad.
- Disponible en dos longitudes: 1,20m y 1,60m

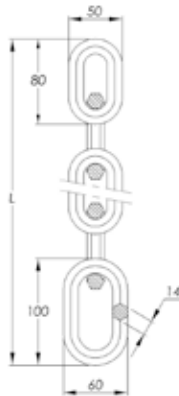

Ref.	Cod.		IPL	Pack	Uni.	€/uni.
H14x120	000885	1,2 m	10		1	73,42
H14x160	000886	1,6 m	10		1	95,89

Checkered flag



- Eslabones de 10mm de grosor.
- Eslabones de acero templado para una gran resistencia al corte.
- Último eslabon con mayor diámetro para proporcionar un máximo ajuste cuando la cadena se cierra con un candado.
- Forrada con tela de nylon de gran resistencia para evitar el roce con la moto. Forrada con tela de nylon de gran resistencia para proteger de roces la cadena y la propia moto.
- Disponible en tres longitudes: 1,20m y 1,60m.

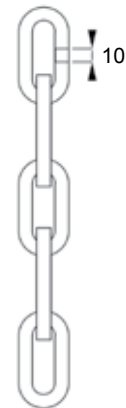

Ref.	Cod.		IPL	Pack	Uni.	€/uni.
Checkered flag 120	000878	1,2 m	7		1	10,54
Checkered flag 160	000879	1,6 m	7		1	13,81

Black Flag



- Eslabones de acero zincado para prevenir la corrosión
- Forrada con tela de nylon de gran resistencia para evitar el roce de los eslabones con la moto.
- Diámetro del eslabón: 8mm
- Espacio interior de los eslabones: 17 mm.
- Disponible en 3 tamaños: 1.20m, 1.60m y 2m
- Excelente flexibilidad.



Ref.	Cod.		IPL	Pack	Uni.	€/uni.
Black Flag 120	000850		1,2 m	6	1	9,79
Black Flag 160	000852		1,6 m	6	1	12,91
Black Flag 200	000854		2 m	6	1	16,03

C10



- Eslabones de sección cuadrada en acero zincado para prevenir la oxidación.
- Longitud: 120 cm.
- Grosor de los eslabones: 10mm.
- Incluye dos llaves de regata.
- Sistema de retención de llave en la cerradura con el antirrobo abierto.
- Protección de la cerradura con pestañas de plástico para evitar la entrada de polvo y humedad.
- Funda de nylon para proteger la moto de roces con los eslabones.

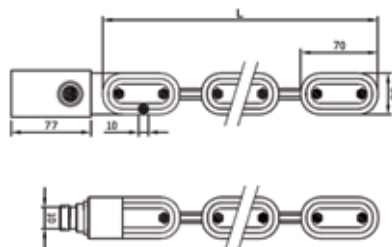

Ref.	Cod.		IPL	Pack	Uni.	€/uni.
C10	000893		1,2 m	8	1	28,88

M10



- Cadena de acero aleado de alta resistencia.
- Resistencia a la tracción superior a 8 toneladas.
- Forrada con tela protectora de nylon negro.
- Excelente flexibilidad.
- Último eslabón más largo para facilitar el perfecto acoplamiento de los candados IFAM de alta seguridad.
- Eslabones con sección cuadrada de 10 mm.
- Espacio interior de los eslabones: 16 mm.

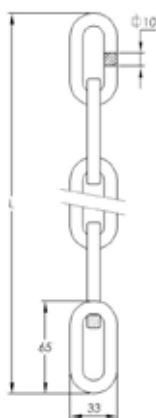

Ref.	Cod.	IPL	Pack	Uni.	€/uni.
M10x120	000881	1,2 m	8	1	28,34
M10x160	000882	1,6 m	8	1	32,09
M10x200	000883	2 m	8	1	46,56

AS1



- El complemento perfecto para los antirrobo de cadena IFAM a la hora de proteger su moto.
- Anilla de aleación de acero de 14 mm. de diámetro.
- Nivel de dureza de la anilla 55-58 HRC, que le hace especialmente resistente a los ataques.
- Base de acero de 6 mm. de espesor, con resistencia extra anti-taladro.
- Incluye tornillos de anclaje de diámetro 16 para su fijación permanente en superficie de hormigón.

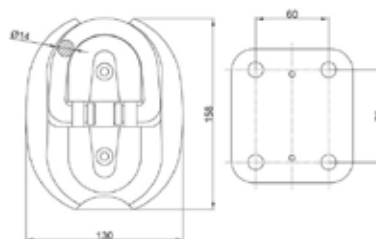

Ref.	Cod.	IPL	Pack	Uni.	€/uni.
AS1	000483	10	1	1	45,16

Stop & Go



- Válido para asegurar vehículos de dos ruedas en garajes, sótanos, aparcamientos privados, etc.
- Apto para su montaje en el suelo o en paredes.
- Incluye todos los elementos necesarios para su instalación.
- Chapa de acero soldada de 5 mm de espesor.
- Distancia entre ejes: 86.5mm
- Disponible en 2 colores: negro y rojo.
- Recubierto por una gruesa capa de pintura para evitar su oxidación.
- Válido para su uso tanto en interior como en exterior.

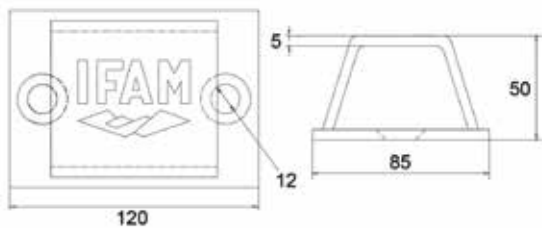

Ref.	Cl.	Cod.	IPL	Pack	Uni.	€/uni.
Stop and Go	■	000481R	7	🔒	1	17,06
Stop and Go	■	000481N	7	🔒	1	17,06

Basic



- Antirrobo por sistema de rótulas con revestimiento de plástico para evitar rozaduras.
- Gran flexibilidad de las rótulas, que hace que se pueda enrollar fácilmente para su transporte en la moto.
- Se suministra con dos llaves tubulares con miles de combinaciones.
- Dos longitudes: 1 m. (Basic 100) y 1,20 m. (Basic 120).

Wheelie



- Antirrobo de rótulas con alarma de 110dB incorporada a la cerradura.
- Rótulas de 2.5 mm de espesor. Las rótulas se solapan para mayor protección del cable interior de acero trenzado, de 5mm de espesor.
- Cubierta de resistente PVC para evitar el roce de las rótulas con la moto.
- Cerradura de discos fabricada en acero y con sistema anti-ganzúa. Incluye tapa para prevenir la entrada de humedad y suciedad.
- Se suministra con 3 llaves de discos.
- Disponible en 3 tamaños: 1m, 1.20m y 1.50m
- Incluye 2 baterías de botón de 3V CR2032
- Excelente flexibilidad.



Ref.	Cod.		IPL	Pack	Uni.	€/uni.
Basic 100	048100	1 m	6		1	13,40
Basic 120	048120	1,2 m	6		1	14,47

Ref.	Cod.		IPL	Pack	Uni.	€/uni.
Wheelie 100	046500	1 m	9		1	37,80
Wheelie 120	046510	1,2 m	9		1	38,92
Wheelie 150	046520	1,5 m	9		1	40,82

Slide



- Rótulas de 3mm de espesor. Las rótulas se solapan para mayor protección del cable interior de acero trenzado, de 5mm de espesor.
- Cubierta de resistente PVC para evitar el roce de las rótulas con la moto.
- Cerradura de acero anti-ganzúa con llave de regata.
- Se suministra con 3 llaves.
- Disponible en 1m, 1.20m y 1.50m
- Excelente flexibilidad

Ref.	Cod.		IPL	Pack	Uni.	€/uni.
Slide 100	046400	1 m	7		1	17,61
Slide 120	046410	1,2 m	7		1	19,32
Slide 150	046420	1,5 m	7		1	22,05

Antirrobos de disco

Disk Giant 80



- Cuerpo robusto de acero carbonitrurado y con una capa de pintura especial para su protección.
- Pasador de acero templado y cromado de 15 mm. de diámetro.
- Sistema de cierre de doble bloqueo de alta seguridad.
- Bombillo de puntosblindado por dos escudos de acero endurecido.
- 3 llaves reversibles de puntos con millones de combinaciones.
- Diseñado para un perfecto bloqueo de la rueda delantera.
- Incluye funda resistente de tela, cable recordatorio y soporte.
- Llave compatible con: candados Hércules A y Hércules B.

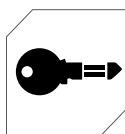

Cod. 900880
5,00 €

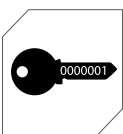

Cod. 901080
8,57 €

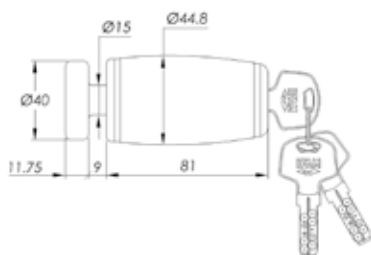

Ref.	Cod.	IPL	Pack	Uni.	€/uni.
Disk Giant 80	053093	10		1	96,82

Rookie



- Cuerpo con doble anclaje de refuerzo en V.
- Cuerpo de aleación de zinc.
- Cerradura automática de llave de puntos con miles de combinaciones y pasador anti-taladro.
- Pasador de acero endurecido. Diámetro: 5,5 mm.
- Disponible en 3 colores: negro, amarillo y rojo.
- Recubierto por una gruesa capa de pintura para evitar su oxidación.
- Válido para su uso tanto en interior como en exterior.
- Se suministra con tres 3 llaves de puntos de seguridad.
- Llave compatible con antirrobos Wild Card y Custom Steel 50.



PAG. 106

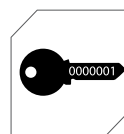

Cod. 901090
8,57 €

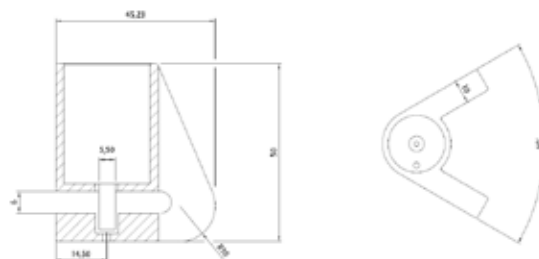

Ref.	Cl.	Cod.	Pack	Uni.	€/uni.
Rookie		053010A		12	14,73
Rookie		053010N		12	14,73
Rookie		053010R		12	14,73

Wild Card



- Antirrobo de bolsillo con un gran nivel de seguridad.
- Cuerpo de acero carbonitrurado y templado. Máxima resistencia al corte.
- Cerradura de puntos con miles de combinaciones y pasador antitaladro.
- Pasador de acero endurecido. Diámetro 5,5 mm.
- Disponible en 3 colores: cromo, rojo y negro
- Pintura de alta resistencia a los roces con la moto.
- Se suministra con 3 llaves de puntos de seguridad.
- Llave compatible con antirrobo Rookie y Custom Steel 50.

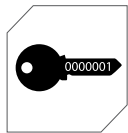

Cod. 901100
8,57 €



PAG. 106

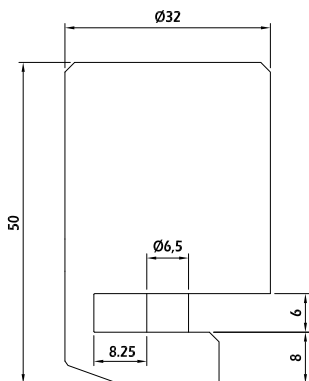

Ref.	Cl.	Cod.	IPL	Pack	Uni.	€/uni.
Wild card	■	053061R	7	🔑	1	25,18
Wild card	■	053061C	7	🔑	1	25,18
Wild card	■	053061A	7	🔑	1	25,18

Storm Lock



- Sistema de alarma (110 dbA).
- Sensor de movimiento que alerta de la manipulación del antirrobo.
- Pasador de acero de 7 mm. de diámetro.
- Cuerpo de aleación de zinc niquelado y cromado.
- Funda resistente de tela y juego de pilas de repuesto.
- Se suministra con llave de apertura para facilitar el cambio de pilas.
- Suministrado con 2 llaves planas de seguridad.

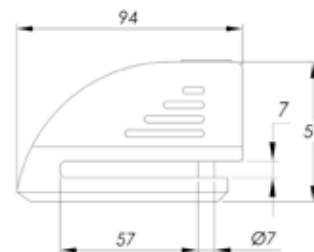

Ref.	Cl.	Cod.	IPL	Pack	Uni.	€/uni.
Storm Lock	■	053106	8	🔑	1	33,32
Storm Lock	■	053106R	8	🔑	1	33,32
Storm Lock	■	053106A	8	🔑	1	33,32
Storm Lock	■	053106N	8	🔑	1	33,32

Power



- Cuerpo robusto de aleación de zinc niquelado y pintado/cromado.
- Arco de acero templado y endurecido. Diámetro: 13 mm.
- Protector de cuerpo fabricado en plástico resistente para protegerlo de los roces con la moto.
- Guardapolvo para evitar la entrada de suciedad y humedad en la cerradura.
- Suministrado con 3 llaves de discos, funda de tela y cable recordatorio.
- Disponible en 3 colores: rojo, amarillo y cromo.

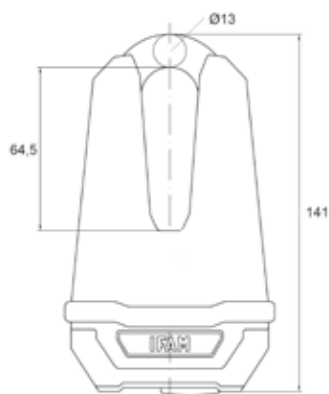

Ref.	Cl.	Cod.	IPL	Pack	Uni.	€/uni.
Power	■	054040R	8	1	1	19,28
Power	■	054040C	8	1	1	19,28
Power	■	054040A	8	1	1	19,28

Master Disk



- Cuerpo de aleación de zinc.
- Arco de 11 mm. de diámetro.
- Cerradura de discos con miles de combinaciones.
- Protector de cuerpo resistente.
- Incluye funda de tela y cable recordatorio.
- Suministrado con 3 llaves de discos, una de ellas con LED luminoso para visión nocturna.

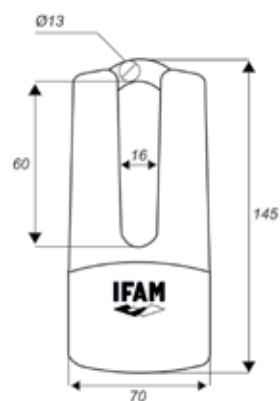

Ref.	Cod.	IPL	Pack	Uni.	€/uni.
Master Disk	053043C	8	1	1	17,27

Custom Steel 50



- Antirrobo de acero carbonitrurado y templado.
- Cerradura automática de llave tubular con sistema de seguridad antitaladro.
- Pasador de acero endurecido de 5,5 mm.
- Cuerpo cromado de alta resistencia a la oxidación.
- Incluye cable recordatorio para colocarlo en el disco de freno.
- Incluye 3 llaves de puntos de seguridad.
- Llave compatible con antirrobo Rookie y Wild Card.

Road



- Cierre automático con llave de discos.
- Protector antipolvo.
- Pasador de cierre endurecido.
- Dos longitudes: 75 mm. (Road 75) y 100 mm. (Road100).
- Tres colores: amarillo, cromado y rojo.
- Atractivo diseño.
- 3 llaves tubulares (1 de ellas con led).

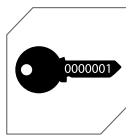

Cod. 901110
8,57 €



PAG. 106

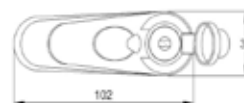
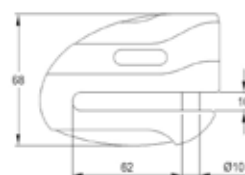
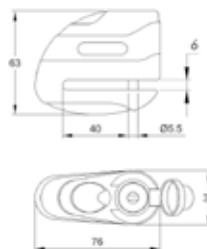
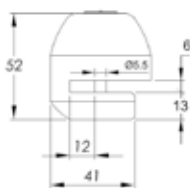

Ref.	Cod.	IPL	Pack	Uni.	€/uni.
Custom Steel 50	053064	9		1	28,17

Ref.	Cl.	Cod.	IPL	Pack	Uni.	€/uni.
Road75		053081A	75mm	7		6 11,76
Road75		053081R	75mm	7		6 11,76
Road75		053081C	75mm	7		6 11,76
Road100		053083A	100mm	7		6 15,84
Road100		053083R	100mm	7		6 15,84
Road100		053083C	100mm	7		6 15,84

DF11



- Cierre automático con llave tubular.
- Protector antipolvo.
- Pasador de cierre endurecido.
- Tres colores: amarillo, cromado y rojo.
- Atractivo diseño.
- Se suministra con dos llaves tubulares.
- Incluye funda resistente de tela.

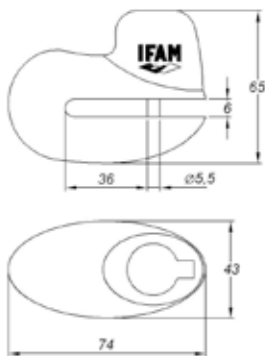

DF1 /DF2 /DF3



- Válido para todas las motos con disco ventilado.
- Cuerpo monoblock de aleación por sistema de inyección.
- Cerradura automática en acero con miles de combinaciones.
- Dos colores: amarillo y rojo.
- 2 llaves tubulares.

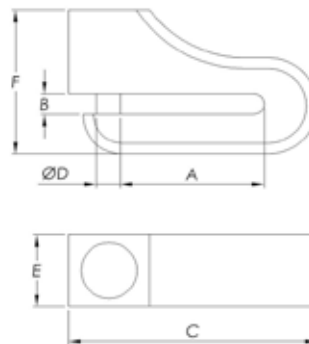

Ref.	Cl.	Cod.	IPL	Pack	Uni.	€/uni.
DF11	■	053086A	7	📦	6	11,64
DF11	■	053086R	7	📦	6	11,64
DF11	■	053086C	7	📦	6	11,64

Ref.	Cl.	Cod.	IPL	A	B	C	D	E	F	Pack	Uni.	€/uni.
DF1	■	053076A	6	21	6	48	5,5	27,5	47	📦	10	9,85
DF1	■	053076R	6	21	6	48	5,5	27,5	47	📦	10	9,85
DF2	■	053077A	6	37	6	66	5,5	28	51	📦	10	11,70
DF2	■	053077R	6	37	6	66	5,5	28	51	📦	10	11,70
DF3	■	053078A	6	60	8,5	103	10	30	50	📦	10	13,70
DF3	■	053078R	6	60	8,5	103	10	30	50	📦	10	13,70

Rec110



- Cable espiral de seguridad cuya función es recordar al usuario que debe retirar el antirrobo antes de arrancar su moto.
- Longitud: 1,10 m.
- Se coloca un extremo del cable en el antirrobo y otro en el manillar. Así, el usuario evita caídas o roturas en la moto si arrancara con el antirrobo puesto.

Ref.	Cod.	Pack	Uni.	€/uni.
Rec110	000505		15	1,83

Pole



- Horquilla patentada y certificada de máxima seguridad, de acuerdo a la norma SRA.
- Arco de acero al molibdeno endurecido y carbonitrurado. Diámetro: 22,4 mm.
- Cuerpo blindado con tubo de acero macizo anticorte, anti-cizalla.
- Doble anclaje anti-extracción homologado.
- Cerradura de llave de discos con tapa protectora del polvo y la suciedad.
- Incluye 3 llaves de discos.
- Incluye soporte para facilitar su transporte.

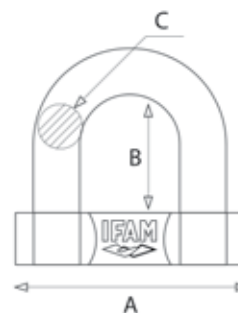

Soporte SDF12



- Su sencillo mecanismo de fijación a la moto y de acoplamiento al antirrobo evita la aparición de ruidos molestos.
- Fácil instalación y adaptación a cualquier tipo de moto.
- Fabricado en acero cincado antioxidación.

Ref.	Cod.	Pack	Uni.	€/uni.
Soporte SDF12	053070		1	8,28

Ref.	Cod.	A	B	C	IPL	Pack	Uni.	€/uni.
Pole 100	000592	157	85	224	10		6	43,61
Pole 315	000594	157	300	224	10		6	52,29



ANTIRROBOS DE BICICLETA

ANTIRROBOS DE
BICICLETA



PAG. 94

Barcelona 160



- Antirrobo multifuncional que incluye linterna frontal, luces traseras y horquilla.
- Horquilla de acero endurecido de diámetro 10 mm con tratamiento anticorrosión, recubierto con carcasa de PVC para protegerlo de rozaduras y golpes
- Se suministra con 2 llaves de regata. Sistema de retención de llave.
- Linterna frontal con una potente luz LED
- Linterna trasera con 3 potentes luces LED y 3 modos de iluminación.
- Se suministra con 2 soportes, uno para la linterna frontal y otro para las luces traseras y la horquilla.
- Incluye 5 baterías para las linternas, pilas AAA.

Ref.	Cod.	IPL	Pack	Uni.	€/uni.
Barcelona 160	000597	6		1	32,65

Copenhague



- Antirrobo retráctil de fácil transporte.
- Placas de acero con tratamiento anti-oxidación de 3.5 mm de espesor y 20mm de ancho que aportan gran eficacia anti-corte.
- Placas recubiertas de película plástica para evitar roces con la pintura de la moto.
- Cerradura de seguridad con llaves de regata.
- Se suministra con 2 llaves.
- Disponible en dos longitudes: 80 cm y 90 cm.
- Incluye soporte para su transporte

Ref.	Cod.	IPL	Pack	Uni.	€/uni.
Copenhague 80	046600	6		1	21,20
Copenhague 90	046610	6		1	23,42

Spiral Junior



- Cable de acero galvanizado recubierto de vinilo.
- Terminal cromado revestido de caucho.
- Longitud: 180 cm. Diámetro 8 mm.
- Se suministra con dos llaves de regata.
- Cuatro colores a elegir: negro, rojo, azul y verde.
- Incluye soporte para su fijación a la bicicleta.

Ref.	Color	Cod.	IPL	Pack	Uni.	€/uni.	
Spiral Junior		000502B	180cm	6		10	7,65
Spiral Junior		000502N	180cm	6		10	7,65
Spiral Junior		000502R	180cm	6		10	7,65
Spiral Junior		000502V	180cm	6		10	7,65

Spiral Plus



- Cable de acero galvanizado recubierto de vinilo.
- Longitud del cable: 180 cm.
- Diámetro del cable: 12 mm.
- Se suministra con dos llaves de discos.
- Sistema de retención de llave con el antirrobo abierto.
- Cierre con protector de plástico para evitar la entrada de polvo y suciedad.
- Incluye soporte para su fijación a la bicicleta.

Ref.	Cod.	IPL	Pack	Uni.	€/uni.	
Spiral Plus	000504	180cm	6		6	18,15

Rotterdam



- Cuerpo de acero recubierto con carcasa de PVC para proteger el antirrobo de rozaduras y golpes
- Cerradura en el lateral para una mayor manejabilidad.
- Arco de acero endurecido de diámetro 12 mm con tratamiento anticorrosión. Su recubrimiento plástico lo protege de rozaduras con la bicicleta.
- Alturas de arco: 170 mm. (Rotterdam 210), 210mm. (Rotterdam 245) y 285 mm. (Rotterdam 320).
- Cerradura de llave de discos. Incluye 3 llaves.
- Incluye soporte para su transporte

Ref.	Cod.	IPL	Pack	Uni.	€/uni.
Rotterdam 210	000585	7		1	9,33
Rotterdam 245	000586	7		1	9,72
Rotterdam 320	000587	7		1	10,08

Spiral Combinacion 180



- Cable de acero galvanizado revestido de vinilo.
- Sistema de apertura por rodillos con 10.000 combinaciones posibles.
- Autoprogramable.
- Longitud: 180 cm. Diámetro 8 mm.
- Incluye soporte para la bicicleta.

Ref.	Cod.	IPL	Pack	Uni.	€/uni.
Spiral Combinacion 180	000506	180cm	8		12,79

Trans 200



- Cable de acero plastificado de 10 mm. de diámetro.
- Longitud de 2 m., ajustable con lazo para asegurar elementos a la distancia deseada.
- Trans200K: apertura con llave. Se suministra con 2 llaves de serreta.
- Trans200C: apertura con combinación de 4 rodillos. 10.000 combinaciones posibles.
- Multiusos: asegurar bicicletas, mobiliario urbano no estático, sillas y mesas en terrazas de hostelería...

Ref.	Cod.	IPL	Pack	Uni.	€/uni.
Trans200C	000530	200cm	7		14,28
Trans200K	000528	200cm	7		13,66

Street



- Cable de acero con cobertura plástica. Diámetro 10 mm.
- Cerradura automática con tapa para evitar la entrada de agua, polvo y suciedad.
- 2 longitudes: 65 cm. (Street65) y 90 cm. (Street 90).
- Ideal para bicicletas pequeñas.
- Disponibles en colores verde, violeta y negro.
- Se suministra con dos llaves.

Ref.	Color	Cod.	IPL	Pack	Uni.	€/uni.
Street 65		000362	65cm	6		20,6,02
Street 65		000363	65cm	6		20,6,02
Street 65		000364	65cm	6		20,6,02
Street 90		000392	90cm	6		20,6,99

XL200



- Cable de acero galvanizado revestido de vinilo.
- Se puede combinar con cualquiera de los candados IFAM.
- Longitud: 2 m. Diámetro 10 mm.
- Multiusos: asegurar bicicletas, mobiliario urbano no estático, sillas y mesas en terrazas de hostelería...

Ref.	Cod.		IPL	Pack	Uni.	€/uni.
XL200	000520	200cm	7		6	9,36

Cables Junior



- Cable de acero recubierto de vinilo.
- Cuerpo fundido y cromado.
- Longitud: 50cm. (Junior50) y 60cm. (Junior60 y Junior60 combi). Diámetro 5 mm.
- Disponible en colores azul, rojo y negro.
- Disponible con 2 llaves o apertura con combinación.

Ref.	Color	Cod.		IPL	Pack	Uni.	€/uni.
Junior 50		000300B	50cm	4		10	2,22
Junior 50		000300R	50cm	4		10	2,22
Junior 60		000301B	60cm	4		10	2,39
Junior 60		000301R	60cm	4		10	2,39
Junior 60		000301N	60cm	4		10	2,39
Junior 60		000301V	60cm	4		10	2,39
Junior 60 combi		000302B	60cm	4		10	2,50
Junior 60 combi		000302R	60cm	4		10	2,50

Cadenas bicicleta



- Cadenas de acero galvanizado.
- Suministradas con o sin candado.
- Funda de plástico.
- Gran flexibilidad.

Ref.	Cod.		IPL	Pack	Uni.	€/uni.
L5x60	000862	60cm	6		20	1,86
L5x75	000863	75cm	6		20	2,29
L6x100	000864	100cm	6		10	3,82
L7x125	000865	125cm	6		20	7,01
L5x60 + TF30	000910	60cm	6		1	4,81
L5x75 + TF30	000920	75cm	6		1	5,41
L6x100 + TF40	000930	100cm	6		1	8,69
L7x125 + TF40	000940	125cm	6		1	11,93

Berlin



- Cadenas de acero galvanizado.
- Suministradas con o sin candado.
- Funda de tela para una mayor resistencia a la humedad y a los roces.
- Diámetro de los eslabones: 5 mm. (Berlin 5x600, Berlin 5x750), 6 mm. (Berlin 6x1000) y 7 mm (Berlin 7x1250).
- Gran flexibilidad.

Ref.	Cod.	📏	Pack	Uni.	€/uni.
Berlin 5x600	000870	60cm	📦	1	3,15
Berlin 5x750	000872	75cm	📦	1	3,52
Berlin 6x1000	000874	100cm	📦	1	5,08
Berlin 7x1250	000876	125cm	📦	1	7,41

Kit Berlin + WP45



CADENAS BERLÍN

- Cadenas de acero galvanizado.
- Funda de tela para una mayor resistencia a la humedad y a los roces.

CANDADO WP45

- Cuerpo de láminas de acero recubierto por una funda termoplástica hermética.
- Arco de acero endurecido y cromado con cubierta termoplástica.
- Especialmente indicado para exteriores y zonas a la intemperie: WP (Weather Proof).

Ref.	Cod.	📏	Pack	Uni.	€/uni.
Berlin 5x600 + WP45	000960	60cm	📦	1	6,25
Berlin 5x750 + WP45	000962	75cm	📦	1	6,88
Berlin 6x1000 + WP45	000964	100cm	📦	1	7,82
Berlin 7x1250 + WP45	000966	125cm	📦	1	9,29

Milan

N



- Cadena de acero galvanizado.
- Grosor de los eslabones: 5,5 mm.
- Cierre de combinación con 4 rodillos. 10.000 combinaciones a elegir.
- Medidas: 1m, 1.2m y 1.5m.
- Funda de tela para protegerla roces con la bicicleta.
- Gran flexibilidad para un ajuste rápido y sencillo.

Ref.	Cod.	📏	Pack	Uni.	€/uni.
Milan 5x1000	000840	100 cm	📦	20	9,65
Milan 5x1200	000842	120 cm	📦	15	10,57
Milan 5x1500	000844	150 cm	📦	12	12,03



COMPLEMENTOS DE SEGURIDAD

MIRILLA DIGITAL



PAG. 100

GUARDALLAVES



PAG. 100

Mirilla digital Sentinel 4.0



- Gran calidad de imagen: Sensor de 2.0 megapíxeles CMOS
- Pantalla LCD de 4,0" TFT 800x480.
- Amplio ángulo de visión: 160 grados.
- Visión nocturna.
- Mirilla con timbre incorporado.
- Función de cámara fotográfica incorporada. 1GB de memoria.
- Bajo consumo de energía: funciona con 3 pilas AAA, con una vida de 3.000 encendidos. La pantalla se apaga automáticamente a los 15 segundos.
- Diseño ultrafino: 1,7 cm. de grosor y 240 gr. de peso.
- Apta para puertas de 42 a 72 mm. de grosor. Opcional tubo adaptador para puertas de 68 a 95 mm. Consultar para otras medidas.
- Fácil instalación.
- Acabados: níquel y latón.

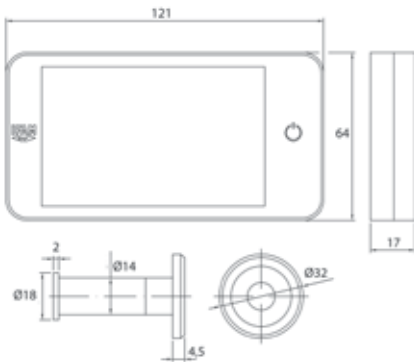

Guardallaves de pared G1



- Ideal para viviendas unifamiliares, chalets, casas de verano...
- Apertura de combinación de 4 rodillos. Hasta 10.000 combinaciones posibles.
- Fabricado en aleación de aluminio de alta resistencia en exteriores.
- Pestaña deslizante que protege los rodillos de la humedad.
- Alta resistencia a los golpes.
- Fácil instalación. Incluye cuatro tornillos para su fijación a la pared.
- Espacio para guardar aproximadamente 5 llaves de casa, coche, candados...

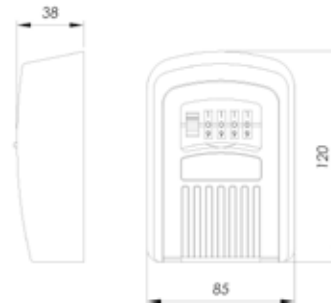

Ref.	Color	Cod.	Pack	Uni.	€/uni.
Sentinel 4.0	■	067270		1	66,67
Sentinel 4.0	■	067250		1	66,67
Sentinel 4.0 NC (corta)	■	067255		1	66,67
Sentinel 4.0 LC (corta)	■	067275		1	66,67
ACCESORIOS					
Tubo cámara mirilla para medidas puerta 68-95 mm.		462990		1	3,49

Ref.	Cod.	Pack	Uni.	€/uni.
G1	020174		10	20,74

Guardallaves de pared G2



- Ideal para guardar llaves y objetos personales de pequeño tamaño mientras se realizan actividades al aire libre.
- Cuerpo de aleación de zinc con cobertura plástica de alta resistencia.
- Arco de acero con cobertura de caucho para proteger el arco de los golpes y la humedad. Diámetro de arco: 10,5 mm.
- Espacio para hasta 15 llaves de tamaño estándar aproximadamente.
- Apertura con combinación mediante 4 rodillos. 10.000 combinaciones a elegir.
- Pestaña deslizante que protege los rodillos de la humedad.

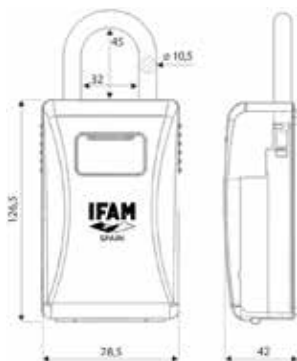

Ref.	Cod.	Pack	Uni.	€/uni.
G2	020185		10	21,77

Guardallaves de pared G3



- Ideal para guardar llaves mientras se realizan actividades al aire libre.
- Cuerpo de aleación de zinc.
- Arco fabricado en acero. Diámetro. 6,2 mm.
- Espacio para 5 llaves de tamaño estándar aproximadamente.
- Apertura con combinación mediante 4 rodillos. 10.000 combinaciones a elegir.

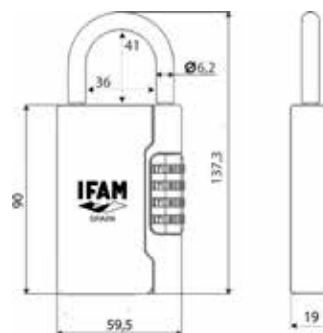

Ref.	Cod.	Pack	Uni.	€/uni.
G3	020189		10	12,94

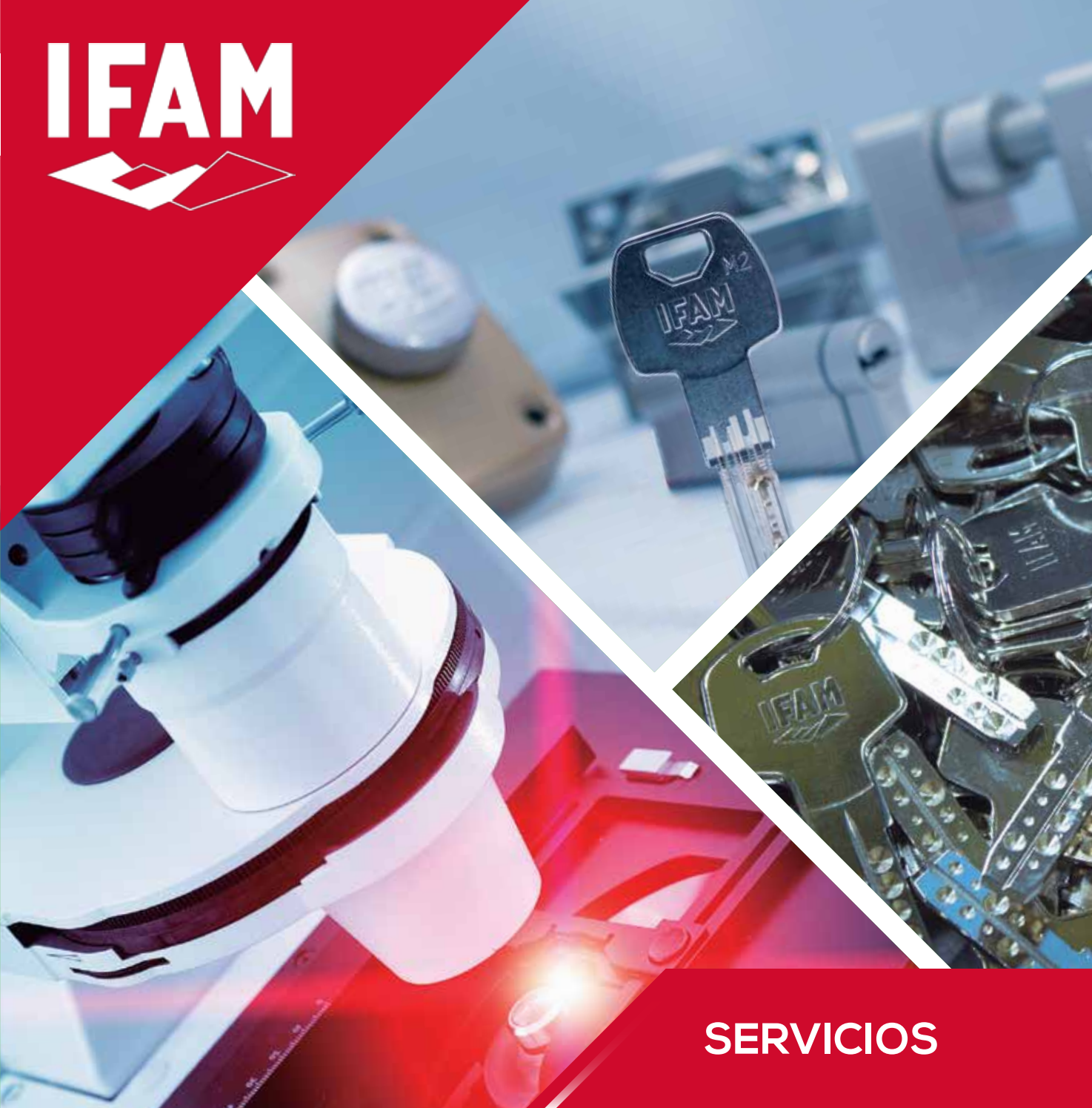

SERVICIOS

**AMAESTRAMIENTOS
IFAM**



PAG. 104

**SOLUCIÓN DE
LLAVE ÚNICA**



PAG. 106

**PEDIDOS DE LLAVES
IFAM**



PAG. 108

EXPOSITORES



PAG. 110

Amaestramientos

Un servicio y asesoramiento completos

En IFAM Seguridad le ofrecemos un servicio de amaestramiento a la medida de sus necesidades en el control de accesos a edificios de viviendas, oficinas, instalaciones industriales, etc.

Realizamos todo tipo de amaestramientos: desde amaestramientos simples, a amaestramientos de portal con zonas comunes, grandes amaestramientos...

¿Qué incluye nuestro servicio de amaestramientos?

1. El estudio previo de sus necesidades para la realización del plan de amaestramiento.
2. Los cálculos.
3. La fabricación de los cilindros y llaves amaestradas.
4. El seguimiento de su plan de amaestramiento para poder realizar ampliaciones del mismo en el futuro.

¿Qué documentación le entregamos?



El Plan de Cierre en cuadro esquemático.



Número de plan y posición grabados en las llaves.



Número de plan y posición grabados en los cilindros.



Amaestramiento sencillo

Un amaestramiento sencillo consiste en que varias puertas pueden ser abiertas por cada usuario con la llave correspondiente y, además, por una llave maestra que abre todas las puertas.

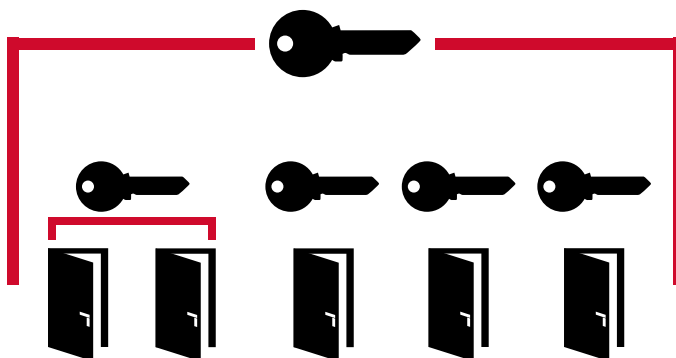

Amaestramiento de portal

Es un amaestramiento típico de comunidades de vecinos. Cada usuario tiene acceso con su llave a las puertas comunes permitidas. Se podrán integrar, en caso deseado los cilindros de la vivienda, trastero, etc.

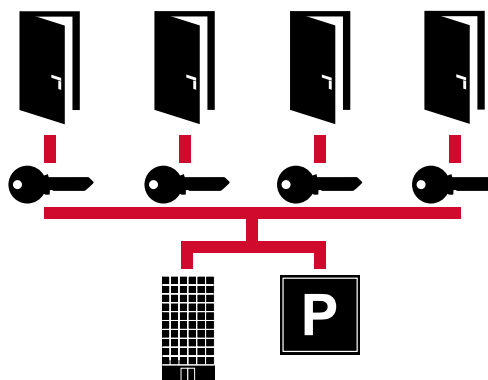

Gran amaestramiento

En este tipo de amaestramiento, dos o más grupos de usuarios pueden tener llaves que abren su puerta y además llaves maestras que abren el resto de puertas de su grupo. En un nivel superior, existe una llave gran maestra que abre todas las puertas del edificio. Es un amaestramiento muy habitual en oficinas.

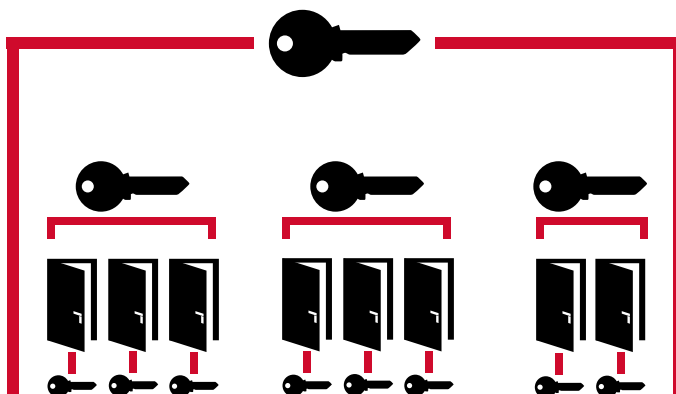

Solución de llave única

Su bolsillo, libre de peso

Si quiere simplificar los accesos en su edificio o instalaciones y, de paso, aligerar el peso de su llavero, le ofrecemos nuestra solución de llave única.

Con una sola llave podrá abrir los cilindros, candados y cerrojos que sean compatibles entre sí, lo que simplifica y hace más cómodo su uso cotidiano.

Llave de seguridad: 6 y 11 pitones



Llave perfil M



SERIE M+
(Anti Snap)



SERIE M



TITAN



HUHO 80



ARMOURED S



CS88 M80 /
CS88 M70



CS88LV



E6

Llave dentada: 5 pitones



Llave perfil D



SERIE D



K50



INOX 50



INOX CABLE



ARMOURED



SERIE U



MAX50



CS125



CS126



Llave perfil F5S



SERIE F3S



E6



D5

Compatibilidad entre productos IFAM

El siguiente diagrama recoge los productos IFAM SEGURIDAD cuyas llaves son compatibles entre sí. Este esquema marca las posibilidades de realización de servicios de amaestramiento, de llaves iguales o de número determinado.

Productos con llave perfil M compatibles entre sí
 Productos con llave perfil D compatibles entre sí
 Productos con llave perfil F5S compatibles entre sí

		CANDADOS										CERRADURAS Y CERROJOS						
		M / M+ (Anti Snap)	Serie D	Serie F5S	Títán	Huno 80	K50	U 70/90	Inox 50 / CableInox	Armoured	Armoured S	Max50	B6	B5	D5	CS88 M50	CS88LV	CS125/ CS126
CERRADURAS Y CERROJOS	CS125 / CS126																	
	CS88LV																	
	CS88 M50																	
	D5																	
	B5																	
	B6																	
CANDADOS	Max50																	
	Armoured S																	
	Armoured																	
	Inox 50 / Cable Inox																	
	U 70/90																	
	K50																	
CILINDROS	Huno 80																	
	Títán																	
	Serie F5S																	
	Serie D																	
	M / M+ (Anti Snap)																	

IMPORTANTE:

- Además de estas compatibilidades, es importante reseñar que el candado 1030 combina con todas las series de cilindros, ya que se le puede acoplar cualquier medio cilindro europeo.
- Las llaves de los candados Armoured (versión llave de serreta) pueden abrir todos los productos con los que son compatibles, pero no a la inversa.

Pedidos de llaves IFAM

Candados

Alta seguridad

Ref.	Cod.	Uni.	€/uni.
Llave dentada Hercules	153256	1	3,50
Llave s/d bombillo puntos (Hércules)	449160	1	1,97
Llave s/d Titán	151761		1,68
Llavedentada Titán	153158		4,09
Llave s/d Huno80	151761		1,68
Llave dentada Huno80	153158		4,09

Seguridad

Ref.	Cod.	Uni.	€/uni.
Llave dentada S360	153247	1	3,50
Llave s/d cilindro oval (S360)	460534	1	2,75
Llave s/d Serie U (perfil antiguo)	151770		1,28
Llave s/d Armoured S	151761	50	1,68
Llave dentada Armoured S	153158		4,09
Llave s/d Armoured	151750		0,35
Llave dentada Armoured	153140		1,82
Llave s/d Serie U	150450		0,35
Llave dentada Serie U	153080		1,82

Serie K

Ref.	Cod.	Uni.	€/uni.
Llave s/d K15	150340	50	0,35
Llave dentada K15	153000		1,82
Llave s/d K20	150360	50	0,35
Llave dentada K20 KA	153052		1,82
Llave s/d K25	150370	50	0,35
Llave dentada K25 KA	153059		1,82
Llave s/d K30	150390	50	0,35
Llave dentada K30 KA	153066		1,82
Llave s/d K40	150420	50	0,35
Llave dentada K40 KA	153073		1,82
Llave s/d K50	150450	50	0,35
Llave dentada K50 KA	153080		1,82
Llave s/d K60	150460	50	0,35
Llave dentada K60 KA	153087		1,82
Llave s/d K70	150460	50	0,35
Llave dentada K70 KA	153087		1,82

Serie Z

Ref.	Cod.	Uni.	€/uni.
Llave s/d z15	150340	50	0,35
Llave dentada z15	153000		1,82
Llave s/d z20	150350	50	0,35
Llave dentada z20 KD	153007		1,82
Llave dentada z20 KA	153014		1,82
Llave s/d z25	150380	50	1,82
Llave dentada z25 KD	153020		1,82
Llave dentada z25 KA	153021		1,82
Llave s/d z35	150410	50	0,35
Llave dentada z35	153028		1,82
Llave dentada z35 KA	153035		1,82
Llave s/d z45	150440	50	0,35
Llave dentada z45	153042		1,82
Llave dentada z45 KA	153045		1,82
Llave s/d z55	150440	50	0,35
Llave dentada z55	153042		1,82
Llave dentada z55 KA	153045		1,82

Serie Tifón

Ref.	Cod.	Uni.	€/uni.
Llave s/d TF15	151280	50	0,35
Llave dentada TF15	153098		1,82
Llave s/d TF20	151280	50	0,35
Llave dentada TF20	153098		1,82
Llave s/d TF25	151281	50	0,35
Llave dentada TF25	153105		1,82
Llave s/d TF30	151282	50	0,35
Llave dentada TF30	153112		1,82
Llave s/d TF40	151283	50	0,35
Llave dentada TF40	153119		1,82
Llave s/d TF50	151284	50	0,35
Llave dentada TF50	153126		1,82
Llave s/d TF60	151284	50	0,35
Llave dentada TF60	153126		1,82

Diseño y combinación

Ref.	Cod.	Uni.	€/uni.
Llave s/d WP45	151740	50	0,35
Llave s/d LM30 L	151718	50	0,35
Llave s/d LM40 L	151728	50	0,35
Llave s/d LM50	151738	50	0,35
Llave s/d LM60	151738	50	0,35
Llave s/d Circular	449020	50	1,51

Inox / Max 50

Ref.	Cod.	Uni.	€/uni.
Llave s/d Inox 30	150390	50	0,35
Llave dentada Inox30KA	153066		1,82
Llave s/d Inox 40	150420	50	0,35
Llave dentada Inox40KA	153073		1,82
Llave s/d Inox 50	150450	50	0,35
Llave dentada Inox50KA	153080		1,82
Llave s/d Inox 60	150460		0,35
Llave dentada Inox60KA	153087		1,82
Llave s/d Inox Top	151995		2,65
Llave dentada Inox top	153270		3,52
Llave s/d Inox Cable	150450	50	0,35
Llave dentada Inox Cable	153080		1,82
Llave s/d Max 50	150450	50	0,35
Llave dentada Max50	153080		1,82

Serie Steelus

Ref.	Cod.	Uni.	€/uni.
Llave s/d ST20	151350	50	0,29
Llave s/d ST25	151350	50	0,29
Llave s/d ST30	151360	50	0,29
Llave s/d ST40	151360	50	0,29
Llave s/d ST50	151370	50	0,29
Llave s/d ST60	151370	50	0,29

Cilindros

Ref.	Cod.	Uni.	€/uni.
Llave dentada cilindro WX1000	900560		18,49
Llave adicional WX1000	900555		7,39
Llave dentada cilindro WX	900550		17,62
Llave adicional WX	900540		6,49
Llave s/d serie NK1000	151968		1,84
Llave dentada serie NK1000	153244		4,20
Llave s/d serie M2	151761	50	1,68
Llave dentada serie M2	153158		4,09
Llave dentada cilindro Huno	153300		3,64
Llave adicional cilindro Huno	153305		3,64
Llave dentada cilindro F5S	153310		1,76
Llave s/d cilindro F5S	152004		0,29
Llave s/d serie D	151750	50	0,35
Llave dentada serie D	153140		1,82
Llave dentada serie D KA	153147		1,82
Llave s/d serie C	151940	50	0,35

Cerrojos y cerraduras

Ref.	Cod.	Uni.	€/uni.
Llave dentada cerrad. C111	153091		1,82
Llave s/d cerrad. C111	150470	50	0,35
Llave s/d serie D7 (Cerrojo CS70)	151748		0,50
Llave s/d cerrad. CS126	151750	50	0,35
Llave dentada cerrad. CS126	153140		1,82
Llave s/d cerrad. CS125	151750	50	0,35
Llave dentada cerrad. CS125	153140		1,82
Llave s/d cerrojo B6	151761		1,68
Llave dentada cerrojo B6	153080		4,09
Llave s/d cerrojos B5 / D5	152004		0,29
Llave dentada cerrojo B5 / D5	153310		1,76
Llave s/d cerrojo CS88 /CS88LV	151761		1,68
Llave dentada cerrojo CS88 /CS88LV	153158		4,09

Antirrobo moto

Ref.	Cod.	Uni.	€/uni.
Llave dentada antirrobo disco	151945		0,66

Serie Safety

Ref.	Cod.	Uni.	€/uni.
Llave s/d SF40 / COL40	151935		0,35
Llave dentada SF40 / COL40	153280		1,82

LLAVES IGUALES Y LLAVES DE NÚMERO DETERMINADO

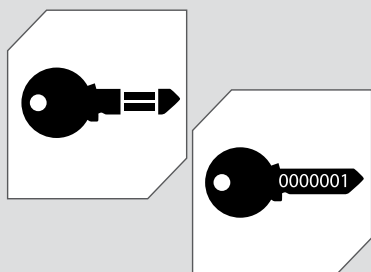

Otro de los servicios que ofrecemos a nuestros clientes es el servicio de llaves iguales, que permite abrir todas las cerraduras de una vivienda o negocio, por ejemplo, con una misma llave.

Mediante el servicio de llaves de número determinado, se fabrican llaves iguales con un número concreto que aparece en la llave y que normalmente el cliente solicita.

GRABADO LÁSER DE CANDADOS Y LLAVES



Mediante nuestro servicio de grabado láser, usted podrá personalizar los candados y llaves IFAM. Tanto empresas como particulares pueden solicitar que se grave en láser el logotipo, nombre, imagen o código alfanumérico que deseen. El grabado podrá realizarse en el cuerpo de los candados y en la cabeza de las llaves que solicite.

Ref.	Cod.	€/uni.
Recargo Marcado laser llave	900650	0,35
Recargo Marcado laser llave logo	900660	0,63
Recargo Marcado laser cuerpo	900670	0,60
Recargo Marcado laser cuerpo logo	900680	0,98

Expositor escudo D-fender

N



Código: 654358
Consultar valor de la dotación con IFAM

Expositor cartón para blister



Código: 654339
Consultar valor de la dotación con IFAM

Ref.	Cl.	Cod.	Uni.	Ref.	Cl.	Cod.	Uni.
COL COMBI				Col Combi 30	■	000614A	6
Col Combi 20	■	000612A	6	Col Combi 30	■	000614B	6
Col Combi 20	■	000612B	6	Col Combi 30	■	000614N	6
Col Combi 20	■	000612N	6	Col Combi 30	■	000614R	6
Col Combi 20	■	000612R	6	Col Combi 30	■	000614P	6
Col Combi 20	■	000612P	6	Col Combi 30	■	000614V	6
Col Combi 20	■	000612V	6	SERIE CR			
				C25R		000615	12
				C35R		000617	12
				C45R		000619	12

Expositor mirilla digital



Código: 654355
Consultar valor de la dotación con IFAM

Ref.	Cl.	Cod.	Uni.
Sentinel 4.0	■	067270	10
Sentinel 4.0	■	067250	10

Expositor disco freno



Código: 654350
Consultar valor de la dotación con IFAM

Expositor 320x420



Código: 654340

Dotación aproximada: 500 €

Ref.	Cod.	Uni.	Ref.	Cod.	Uni.
SERIE TIFON			SERIE K		
TF15	071500	24	K15	011500	12
TF20	072000	24	K20	012000	12
TF25	072500	12	K25	012500	12
TF30	073000	24	K30	013000	12
TF40	074000	30	K40	014000	12
TF50	075000	18	K50	015000	6
TF60	076000	12	K60	016000	6
TF20AL	072010	12	K20AL	012010	12
TF25AL	072510	12	K25AL	012510	12
TF30AL	073010	24	K30AL	013010	12
TF40AL	074010	24	K40AL	014010	12
TF50AL	074010	12	K50AL	015010	12

Expositor 300x210



Código: 654345

Dotación aproximada: 250 €

Ref.	Cod.	Uni.
SERIE TIFON		
TF20	072000	24
TF25	072500	12
TF30	073000	12
TF40	074000	12
TF50	075000	12
TF60	076000	6

Expositor panel



Código: 654365

Dotación aproximada: 2000 €



A series of horizontal red lines for writing, spaced evenly down the page.

IFAM



IFAM WORLDWIDE

GRUPO IFAM - Sede central

Notario Etxagibel, 4
20500 Arrasate-Mondragón
Gipuzkoa - SPAIN
Tel.: +34 943 71 21 21
Fax: +34 943 79 21 78
www.ifam.biz

IFAM España

IFAM SEGURIDAD, S.L.U.
Notario Etxagibel, 4
20500 Arrasate-Mondragón
Gipuzkoa
Tel.: +34 943 71 21 21
Fax: +34 943 79 21 78
www.ifam.es
ifam@ifam.es

IFAM Francia

IFAM FRANCE SARL.
5, rue de Betnoms.
33185. Le Haillan.
Bordeaux
Tel.: +33 05 56 559 688
Fax: +33 05 56 559 368
www.ifamfrance.com
stocksud@ifamfrance.com
stocknord@ifamfrance.com
organigramme@ifamfrance.com

IFAM Reino Unido

SKS LTD.
Unit 2 Canalside. Northbridge Road
Berkhamsted (Hertfordshire)
HP4 1EG
Tel.: +44 1442 291 400
www.ifam.co.uk
info@ifam.co.uk

IFAM Colombia

IFAM COLOMBIA, S.A.S.
Diagonal 115A # 70B-45 Local 1
Bogotá
Tels.: +57 1 5333246
+57 3203497446
www.ifam.com.co
info@ifam.com.co

Member of
Altuna Group



www.ifam.es



8 420078 463316

