

# IFAM

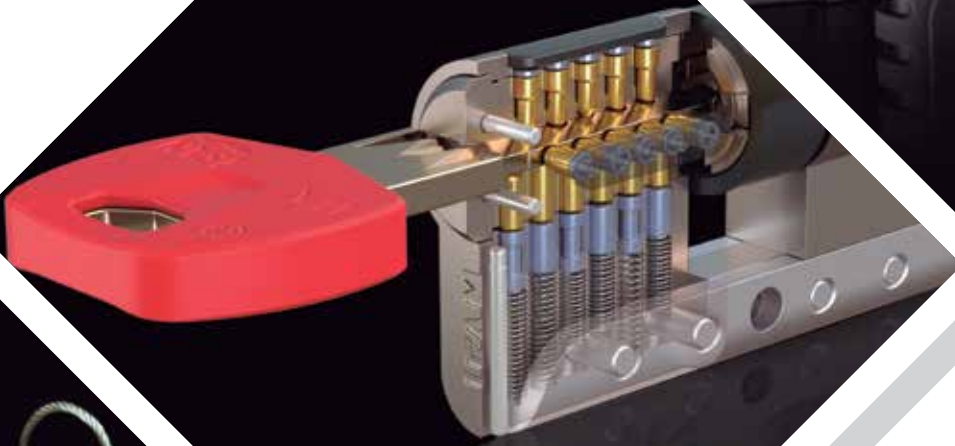

## TARIF 2020

VALIDITÉ 31 DÉCEMBRE 2020

[www.ifamfrance.com](http://www.ifamfrance.com)



## Introduction

IFAM, qualité et services	4
Symboles et Conditions de vente	6
Conseils techniques	8
Nouveaux produits 2020	10

## Cylindres

Série WX1000	12
Série WX	14
Série RX	16
Série F6S+	18
Série F6S	20
Série Huno	22
Série F5S	24
Série C	26
Serrures batteuses avec contact. électrique	27
Triangles, pompiers...	27
Services et options pour cylindres	28

## Serrures, verrous et rosaces

Rosaces	32
Serrures	34
Verrous	35
Services et options pour verrous	41

## Cadenas

Haute sécurité	44
Sécurité	46
Cadenas en laiton	48
Série Steelus	53
Résistance à la corrosion	54
Combinaisons et spéciaux	59
Portes-cadenas	69
Cadenas triangles	71
Services et options pour cadenas	72

## Sécurité industrielle

Cadenas LOTO	76
Autres produits LOTO	79

## Antivols moto

Chaînes et ancrages	86
Antivols à rotules	90
Antivols bloque disque	91
Antivols en U	95

## Antivols vélo

Antivols vélo	98
---------------	----

## Compléments de sécurité

Judas électronique	106
Coffres à clés	106

## Services et organigrammes

Organigrammes	110
Prix des cylindres, verrous et cadenas sur organigramme	115
Passé General "Factory"	124
Solutions clé unique	125
Services point de vente. Présentoirs	126
Réseau commercial en France	130

## L'expérience d'un fabricant

Fondée en 1948 à Mondragón (Espagne), IFAM est leader sur le marché espagnol de la serrurerie. La société a débuté son activité comme fabricant de cadenas, produit qui lui a conféré une excellente réputation. IFAM a progressivement élargi sa gamme de produits en incorporant la fabrication et la vente de verrous, de serrures, de cylindres de portes, d'antivols pour les motos et les vélos, et d'accessoires de sécurité additionnels.



## Une vaste gamme de services

Outre un catalogue exhaustif et varié de produits, IFAM offre un large éventail de services afin de répondre aux besoins de ses clients. En ce qui concerne les services de clés, IFAM offre des produits de clés s'ouvrant, de clés variées, de numéro réservé, mais également un service d'organigramme de clés. Le service d'organigramme de clés offert par IFAM permet, au secteur de la construction, aux centres d'enseignement et sportif ainsi qu'aux collectivités, etc., de bénéficier de solutions sur mesure. En outre, IFAM est reconnue sur le marché pour la souplesse de son service, qui permet à ses clients de recevoir leurs commandes dans les meilleurs délais.



## Engagement dans la qualité et l'innovation

Chez IFAM, offrir des produits et des services de la plus haute qualité constitue une véritable constante. Preuve en est: Les certifications de qualité reçues, décernées par des organismes indépendants, telles que les certifications ISO ou les accréditations dont jouit sa gamme de cylindres de portes, décernées par les laboratoires Tecnia. Afin d'atteindre la plus haute qualité, IFAM travaille sans relâche au développement de produits exclusifs au sein de son département d'ingénierie. Ainsi, notre société anticipe et s'adapte aux besoins du marché.





## Une marque présente dans plus de 50 pays

L'internationalisation de la marque est l'un des piliers stratégiques d'IFAM, comme en témoigne son implantation physique dans 4 pays : Espagne (à Mondragón, où se trouve le siège social du Groupe IFAM), IFAM France, IFAM Royaume-Uni et IFAM Colombie. Grâce à ses filiales et à un important réseau de vente sans cesse croissant, les produits IFAM sont présents dans plus de 50 pays répartis sur les 5 continents.



## IFAM FRANCE Depuis 25 ans à votre service

### Un stock très important en France

Toutes vos commandes sont expédiées à partir du Haillan (33- Bordeaux)

### Vos organigrammes, fabriqués en France

Le département fabrication de IFAM France, calcule et fabrique sur mesure vos organigrammes.



### Icônes



Service organigrammes



Solutions clé unique

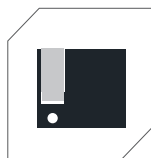

1/2 cylindres disponibles



Cylindres à bouton disponibles

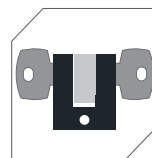

Cylindre fonction secours



Triangles



Protection anti bumping



Protection anti perçage

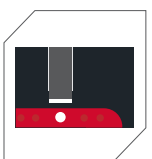

Pointe renforcée anti-cassure

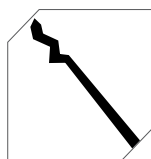

Protection anti crochitage



Système de clé prisonnière



Carte de propriété



Carte de reproduction



Code à usage unique pour reproduire des clés



Ouverture avec empreinte digitale



Produit avec alarme 110 dB



Service gravure au laser



Produit livré en boîte



Produit livré en blister



Pack 3 cadenas s'ouvrant



Pack 5 cadenas s'ouvrant

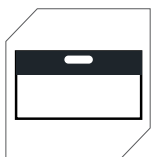

Produit livré en sac



Produit livré en carton



Nouveau produit dans le catalogue



Produit avec un nouveau design

### Livraisons rapides Frais de traitement et de port adaptés



#### Expéditions directes\* : forfait à 3 €.

\*Adresse de livraison et/ou raison sociale différente de l'agence à l'origine de la commande

Montant de commande Net HT	Frais de traitement et de port
<b>FORFAIT CLÉS *</b>	
De 0 à 30 €	
> 30 € et ≤ 70 €	
> 70 € et ≤ 150 €	
> 150 € et < 250 €	
> 250 € et < 350 €	

\* Forfait clés = jusqu'à 10 clés commandées

# Conditions générales de vente IFAM France 2020

## 1. APPLICATION DES CONDITIONS GÉNÉRALES DE VENTES :

En l'absence d'accord contraire, exprès et donné par écrit par IFAM France, tous les contrats de vente de produits conclus avec IFAM France, au nom et pour compte propre ou en tant que mandataire ou commissionnaire d'un tiers, sont soumis aux présentes conditions générales.

## 2. COMMANDES :

Les commandes sont sujettes à acceptation de la part d'IFAM France et peuvent être réduites ou annulées, notamment en fonction de ses disponibilités.

## 3. GAMMES PRODUITS :

Les spécifications ou tout autres renseignements portés sur les catalogues, prospectus, et autres documents sont données à titre non contractuel et n'engagent pas IFAM France qui se réserve le droit d'apporter à tout moment et sans préavis, toute modification de caractéristique, de composition, d'emballage, de matière, sans que l'ACHETEUR puisse d'une part se prévaloir d'un préjudice, ou d'autre part demander à IFAM France le bénéfice de ces modifications sur des marchandises commandées antérieurement à l'application des dites modifications ou améliorations.

Par ailleurs, IFAM France se réserve le droit d'arrêter la commercialisation d'un produit sans préavis.

## 4. LIVRAISONS :

Les délais de livraison et d'expédition communiqués par IFAM France, ne sont donnés qu'à titre indicatif.

Leur dépassement n'engage pas la responsabilité d'IFAM France et ne peut donner lieu à indemnité d'immobilisation ou de retard.

Toutes les marchandises, même vendues franco de port par IFAM France, voyagent aux risques et périls de l'ACHETEUR.

Dans le cas d'avaries survenues au cours du transport, l'ACHETEUR doit faire toutes réserves précises sur le bon de livraison, confirmées sous trois jours par écrit pour exercer tout recours contre le transporteur.

## 5. FRAIS DE PORT :

La livraison sera considérée effectuée par IFAM France dès la mise à disposition des produits chez l'ACHETEUR, quelles que soit les modalités de transport effectives.

Pour toute commande, livrable en France Métropolitaine hors Corse, supérieure à trois cent cinquante Euros (350) hors taxes, les frais de transport sont à la charge exclusive d'IFAM France. Pour toute commande inférieure à ce montant, les frais de port seront à la charge de l'ACHETEUR.

## 6. PRIX :

Les prix indiqués sur la facture sont fermes et sont ceux en vigueur à la date de réception de la commande. En cas de variation, les prix applicables seront ceux en vigueur à la date de réception de la commande. Les prix figurant sur ce tarif émis par IFAM France sont à titre indicatif et sans garantie de durée.

Toute expédition effectuée, à la demande de l'acheteur, à un destinataire dont l'adresse et/ou la raison sociale sont différentes de celles de l'agence à l'origine de la commande fait l'objet d'une majoration de 3€ forfaitaire.

## 7. RÉSERVES :

En cas de manquants ou de non-conformité des produits réceptionnés, les réclamations ou réserves faites par l'ACHETEUR devront être formulées par écrit dans les trois jours qui suivent la date de livraison chez l'ACHETEUR.

## 8. MODALITÉS DE PAIEMENT :

Le règlement des factures par l'ACHETEUR à IFAM France s'effectue selon les dispositions de la loi LME (ou suivant accord) étant entendu qu'aucun escompte n'est accordé en cas de paiement anticipé par rapport à l'échéance prévue. Seuls les règlements comptant s'effectuent par virement sous 8 jours dates de facture avec un escompte de 1%.

## 9. CONDITIONS DE RETOUR :

Retour de marchandises uniquement avec l'accord d'IFAM France et à la charge du client. Des frais de remise en stock de 15% du montant HT de la facture seront appliqués.

Pour les produits faisant l'objet d'une fabrication spécifique pour l'ACHETEUR, IFAM France n'acceptera aucun retour ni aucune modification.

## 10. PÉNALITÉS DE RETARD :

En cas d'engagement non tenu, ou retour d'effets impayés, outre les frais de banque, agios, correspondance et timbres, une indemnité transactionnelle de retard de 20 % H.T. de la somme due sera supportée par le débiteur, qui s'y engage pour tenir compte des faux frais et honoraires de recouvrement résultant de sa défaillance.

## 11. RÉSERVES DE PROPRIÉTÉ :

IFAM France se réserve la propriété des produits vendus jusqu'à complet paiement de leur prix par l'ACHETEUR. En cas de non-paiement total ou partiel du prix à l'échéance, pour quelque cause que ce soit, IFAM France pourra exiger, de plein droit et sans formalités, la restitution des produits aux frais et risques de l'ACHETEUR.

## 12. GARANTIE :

Les produits distribués par IFAM France sont garantis pendant 6 mois suivant la date de réception par l'ACHETEUR, sauf ceux pour lesquels une garantie supérieure est accordée. L'ACHETEUR doit vérifier les marchandises qui lui sont livrées et toute contestation relative au défaut de conformité doit être effectuée par écrit sous trois jours à compter de la réception des marchandises.

Les marchandises réputées non conformes seront réparées ou remplacées à l'identique par IFAM France, après vérification par ses soins des dits défauts de conformité.

IFAM France garantit ses produits contre les vices-cachés conformément à la loi, aux usages et à la jurisprudence. Notre garantie s'applique aux marchandises distribuées par IFAM France, devenues régulièrement la propriété de l'ACHETEUR et lorsque celles-ci sont utilisées dans des conditions normales. La garantie se limite au remplacement à l'identique ou à la réparation des pièces défectueuses. Ces dispositions cessent de plein droit lorsque l'ACHETEUR n'a pas informé par écrit IFAM France des vices observés sous 30 jours suivant la date de livraison.

## 13. DÉROGATION - JURIDICTION :

Toute modification aux présentes conditions générales ne pourra intervenir que par accord écrit donné par notification sans égard au comportement de l'une des parties.

Tout différend découlant du contrat de vente sera de la compétence exclusive du Tribunal de Commerce de Bordeaux.

## Les cylindres

### Mesures

IFAM définit l'axe de la vis de fixation comme base de mesure  
Un cylindre bien ajusté offre plus de sécurité

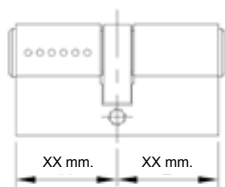

### Les pènes

#### Spéciaux :

Selon les marques et modèles de serrures utilisées, le montage d'un pêne spécifique sur le cylindre peut être demandé.

#### Les modèles :

- Standard : 15mm
- Court / PM1 : 13,2 mm
- Très court / PM2 : 11,3 mm
- Etoile 10 dents: 30 mm

IFAM définit l'axe de rotation comme base de mesure

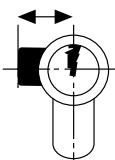

#### Indexables :

Sur les 1/2 cylindres utilisés pour actionner certains mécanismes (boîtiers électriques, serrures anti-paniques ...)

De série sur tous les 1/2 cyl (sauf série C). Réglage simple à l'aide d'une petite pointe métallique pour enfoncer l'index visible (voir photo ci-dessus). Réglable en 8 positions



### Codification

Les clés des cylindres WX1000, WX, RX, F6S, F6S+, HUNO et F5S sont numérotées.  
Ces codes indirects correspondent à la variure.

Pour les cylindres variés, s'ouvrant et sur organigrammes la codification permet d'assurer un suivi client (copies de clés...)

### Fonction secours

Egalement appelée mécanisme d'urgence ou débrayable. Elle permet d'actionner le cylindre même si une clé est déjà engagée de l'autre côté

### Pose

Le cylindre doit entrer dans la serrure sans forcer. Ne jamais utiliser de marteau ni maillet

Une fois en place, le pêne du cylindre doit tourner sans frottement sur le coffre de la serrure. Certaines serrures ne ferment qu'à un tour : ne forcez pas sur la clé inutilement

Ne modifiez pas le corps du cylindre (ni coupe, ni perçage ...)

### Clés supplémentaires

Les codes indirects gravés sur les têtes des clés permettent à IFAM de vous fabriquer de nouvelles clés

Le respect des cotes et tolérances IFAM est impératif pour un bon fonctionnement.

Nous conseillons fortement d'utiliser les ébauches d'origine IFAM car le respect du profil, l'épaisseur et la longueur de la clé conditionnent le bon fonctionnement de votre cylindre.

### Entretien

Pour garantir la longévité du mécanisme, nous vous conseillons d'utiliser un lubrifiant spécifique serrures (jamais de graisse ni huile standard ni graphite).

## Les organigrammes

### Différentes Solutions

Des montages sur mesure qui vous permettent d'organiser les droits d'ouverture de vos portes selon vos besoins

La hiérarchisation s'établit avec des clés :

- PG : Passe Général qui ouvre toutes les portes
- PGPP : Passe Général + Passe Partiel

Le service organigramme d'IFAM France vous conseille et assure la réalisation et le suivi des fabrications sur mesure

Les informations complémentaires sont disponibles pages 110 à 113.

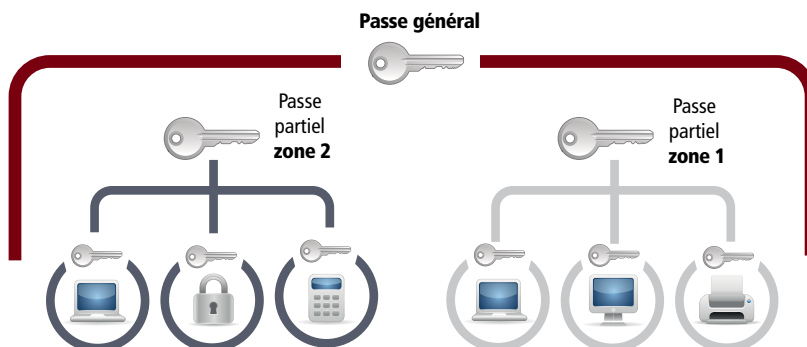

## Les cadenas

### Mesures

IFAM définit la largeur du corps comme base de mesure  
Pour l'anse, il faut considérer la largeur et la hauteur utiles ou disponibles.

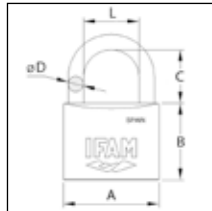

### Codification

Les clés des cadenas Haute sécurité et série E / U / Marine sont numérotées.

Ces codes indirects correspondent à la variure. Sur les cadenas variés, s'entrouvrant et les organigrammes. Cela permet d'assurer un réel suivi client.

### Clés supplémentaires

Les codes indirects gravés sur les têtes des clés permettent à IFAM de vous fabriquer de nouvelles clés

Le respect des cotes et tolérances IFAM est impératif pour un bon fonctionnement.

Nous conseillons fortement d'utiliser les ébauches d'origine IFAM car le respect du profil, l'épaisseur et la longueur de la clé conditionnent le bon fonctionnement de votre cylindre.

### S'entrouvrant

Des montages de série ou à la demande qui vous permettent d'obtenir, selon vos besoins, des cadenas qui ont la même codification, donc des clés identiques.

IFAM vous propose 2 solutions :

- Des séries de s'entrouvrant appelées « stock »
- Des séries de s'entrouvrant en fabrication spécifique pour :
  - Obtenir une multitude de lots de cadenas s'entrouvrant
  - Réserver un numéro (ou variure).

### Verrouillage

Le verrouillage de l'anse est simple ou double selon les modèles, tailles et donc niveaux de sécurité.

Le double verrouillage offre plus de sécurité. On peut le remarquer sur un cadenas en position ouverte en vérifiant le nombre d'encoches taillées de chaque côté de l'anse.

### Entretien

Pour garantir la longévité du mécanisme, nous vous conseillons d'utiliser un lubrifiant spécifique serrures (jamais de graisse ni huile standard ni graphite).

## Les verrous

### Cylindres de verrous

Cylindres ronds Ø 23mm avec 5 ou 6 pistons selon les séries.

Longueurs :

o standard : 30 / 35 / 40 / 45 / 50 / 60

o avec rallonges : 70 / 80 / 90 / 100

IFAM définit le plan arrière du coffre du verrou comme base de mesure.

### Codification

Les clés des verrous B6, B5 et D5 s'entrouvrant sont numérotées. Ces codes indirects correspondent à la variure. Cela permet d'assurer un réel suivi client.

### Pose

Le perçage dans la porte destinée à recevoir le cylindre rond doit être parfaitement perpendiculaire pour permettre à toute la surface du coffre du verrou de venir en appui sur la porte.

Le cylindre doit entrer dans la porte sans forcer. Ne jamais utiliser de marteau ni maillet. Une fois en place, le pêne doit pouvoir se translater sans frottement sur l'huissierie de la porte ni sur la gâche

Ne modifiez pas le verrou (coupe, perçage ...)

Pour les verrous à profil Européen, nous conseillons un cylindre 30/55 pour une porte d'épaisseur 40mm.

### Clés supplémentaires

Les codes indirects gravés sur les têtes des clés permettent à IFAM de vous fabriquer de nouvelles clés

Le respect des cotes et tolérances IFAM est impératif pour un bon fonctionnement

Nous conseillons fortement d'utiliser les ébauches d'origine IFAM car le respect du profil, de l'épaisseur et de la longueur de la clé conditionnent le bon fonctionnement de votre verrou.

Pour garantir la longévité du mécanisme, nous vous conseillons d'utiliser un lubrifiant spécifique serrures (ne pas mettre de graisse ni huile standard ni graphite).



### Cylindres



### Serrures



### Cadenas



### Sécurité industrielle



### Antivols moto





## CYLINDRES

SÉRIE  
WX1000



12

SÉRIE WX



14

SÉRIE RX



16

SÉRIE F6S+



18

SÉRIE F6S



20

SÉRIE HUNO



22

SÉRIE F5S



24

SÉRIE C



26

BATTEUSES  
ÉLECTRIQUES



27

TRIANGLES,  
POMPIERS...



27

SERVICES/  
OPTIONS



28

## Série WX1000 - Le cylindre haut de gamme IFAM

### LE CYLINDRE LE PLUS SÛR POUR VOTRE PORTE: POINTE RENFORCÉE, PROTECTION MAXIMALE ANTI-PERÇAGE ET ANTIBUMPING

- Cylindre profil Européen de haute sécurité.
  - Structure en laiton extrudée.
  - Pointe renforcée anti-cassure, fabriqué en acier inoxydable et uni au cylindre par 4 goupilles en acier.
  - 16 pistons actifs, qui permettent des millions de combinaisons.
  - Triple protection antibumping. Comprend un système innovant avec double piston et double ressort.
- Le WX1000 est le cylindre le plus sûr du marché face aux tentatives de bumping.
- Protection maximale anti-perçage avec des barres dans le rotor et la structure, revêtement dans la zone inférieure et pistons supplémentaires en acier.
  - Protection anti-crochetage.
  - Profil de clé breveté par IFAM (n° 2.061.242).
  - Clé de sécurité en maillechort à tête surmoulée en résine ABS très résistante.
  - Fourni avec 5 clés de sécurité.
  - Comprend une carte de propriété avec le système de sécurité CCS (Control Code System).

Services et options  
pages 28 et 29

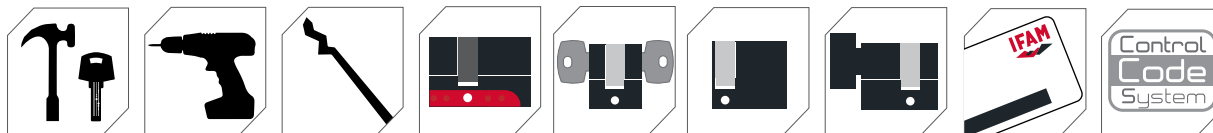

## PROTÉGÉ CONTRE LES PRINCIPALES TENTATIVES DE VOL

SYSTÈME  
ANTI-PERÇAGE

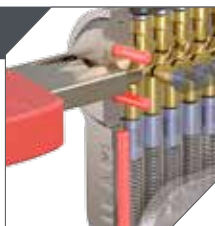

POINTE RENFORCÉE  
ANTI-CASSURE

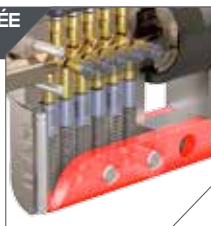

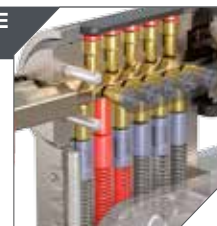

TRIPLE SYSTÈME  
ANTI-BUMPING







#### SERVICE ORGANIGRAMME

- Prix des cylindres WX1000 sur organigramme page 115
- Organigramme page 110

Corps mm / axe central	Livré par	Réf.	HT. par pièce	Livré par	HT. par pièce
		Variés			S'entrouv. stock*
		5 clés			5 clés
<b>SYMÉTRIQUES</b> 					
30 / 30	1	60210		1	
35 / 35	1	61010		1	
40 / 40	1	61410		1	
45 / 45	1	61810		1	
50 / 50	1	61910		1	
<b>ASYMÉTRIQUES</b> 					
30 / 35	1	60310		1	
30 / 40	1	60410		1	
30 / 45	1	60510		1	

Corps mm / axe central	Livré par	Réf.	HT. par pièce	Livré par	HT. par pièce
		Variés			S'entrouv. stock*
		5 clés			5 clés
30 / 50	1	60610		1	
30 / 60	1	60810		1	
30 / 70	1	60910		1	
35 / 40	1	61110		1	
35 / 45	1	61170		1	
40 / 50	1	61610		1	
40 / 60	1	61710		1	
<b>1/2 CYLINDRES</b> 					
10 / 30	1	60110		1	
<b>À BOUTONS</b> 					
30 / 30B	1	60212		1	
30B / 35	1	60312		1	
30B / 40	1	60412		1	
30B / 60	1	60812		1	
35B / 35	1	61012		1	
40B / 40	1	61412		1	

## PROFIL PROTÉGÉ PAR MODÈLE DÉPOSÉ

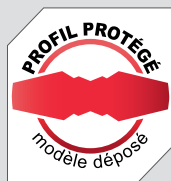

La reproduction de la clé ne peut se faire que chez IFAM après présentation des codes de sécurité (voir carte de propriété + CCS).  
Ce système offre une protection supplémentaire contre les copies illicites.

## CODE À USAGE UNIQUE



Avec le cylindre WX1000, IFAM remet au client une carte de propriété avec le code de copie des clés.

Chaque fois que l'utilisateur sollicite de nouvelles copies, IFAM renouvelle le code de la carte de propriété avec le logiciel Control Code System d'IFAM.

Les codes anciens restent bloqués et sont enregistrés dans la fiche historique du client.

Pour une confidentialité maximale, le nouveau code inséré dans la nouvelle carte est masqué et il restera invisible jusqu'à ce que l'utilisateur gratte la zone pour découvrir le code.

## Série WX - Clés protégées

### CONTROL CODE SYSTEM: PLUS DE SÉCURITÉ QU'UN SIMPLE PROFIL PROTÉGÉ

- Cylindre à profil européen haute sécurité.
- Dessin protégé par IFAM (no. 2.061.242). Validité du dépôt Européen jusqu'en 2027.
- Système à double embrayage: il permet l'ouverture même si une clé bloque le côté opposé.
- 16 pistons en acier disposés sur trois axes.
- Protection anti-bumping
- Pistons anti-crochetage.
- Goupilles anti-perçage dans le corps et le rotor.
- Ressorts en acier inoxydable.
- Corps en laiton extrudé.
- Finition nickelé mat.
- Livré avec 4 clés à points de sécurité avec des millions de combinaisons.
- Contrôle total de la part de l'usager des copies de clé, car IFAM les réalise exclusivement dans ses usines.

Services et options  
pages 28 et 29

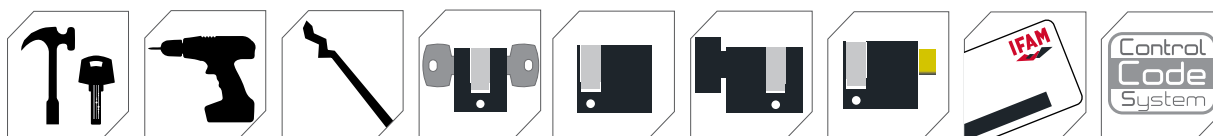

Voir page 27

Corps mm / axe central	Livré par	Réf.	HT. par pièce	Livré par	HT. par pièce
		Variés			S'entrouv. stock*
		4 clés			4 clés
SYMÉTRIQUES					
30 / 30	1	7000		1	
35 / 35	1	7010		1	
40 / 40	1	7020		1	
45 / 45	1	7025		1	
50 / 50	1	7030		1	

Corps mm / axe central	Livré par	Réf.	HT. par pièce	Livré par	HT. par pièce
		Variés			S'entrouv. stock*
		4 clés			4 clés
ASYMÉTRIQUES					
30 / 40	1	7100		1	
30 / 35	1	7105		1	
35 / 40	1	7107		1	
35 / 45	1	7115		1	
30 / 50	1	7110		1	
30 / 55	1	7117		1	
30 / 60	1	7120		1	
30 / 70	1	7130		1	
30 / 80	1	7140		1	
35 / 65	1	7175		1	
40 / 45	1	7150		1	
40 / 50	1	7125		1	
40 / 55	1	7127		1	
45 / 50	1	7160		1	
45 / 55	1	7170		1	
40 / 65	1	7137		1	
45 / 60	1	7138		1	
40 / 60	1	7135		1	
50 / 60	1	7145		1	





## PROTECTIONS DE TÊTE DE CLÉ

Livrés en sacs de 10 unités  
(2 unités par couleur).  
Disponibles en 5 couleurs.

Protection de tête de clé  
en silicone  
Cod. 482425

N  
EN OPTION



### SERVICE ORGANIGRAMME

- Prix des cylindres WX sur organigramme page 116
- Organigramme page 110

Corps mm / axe central	Livré par	Réf.	HT. par pièce	Livré par	HT. par pièce
		Variés			S'entrouv. stock*
		4 clés			4 clés
1/2 CYLINDRES 					
10 / 30	1	7300		1	
10 / 35	1	7310		1	
10 / 40	1	7320		1	
10 / 45	1	7330		1	
10 / 50	1	7340		1	
10 / 60	1	7350		1	
10 / 70	1	7360		1	
10 / 80	1	7370		1	

Corps mm / axe central	Livré par	Réf.	HT. par pièce	Livré par	HT. par pièce
		Variés			S'entrouv. stock*
		4 clés			4 clés
À BOUTONS 					
30B / 30	1	7400		1	
35B / 35	1	7410		1	
40B / 40	1	7420		1	
45B / 45	1	7430		1	
50B / 50	1	7440		1	
30 / 35B	1	7415		1	
30B / 35	1	7414		1	
30 / 40B	1	7425		1	
30B / 40	1	7424		1	
30 / 50B	1	7435		1	
30B / 50	1	7434		1	
30 / 60B	1	7445		1	
30B / 60	1	7444		1	
40 / 50B	1	7455		1	
40B / 50	1	7454		1	
30B / 70	1	7485		1	
30 / 70B	1	7470		1	
40 / 60B	1	7465		1	
40B / 60	1	7464		1	
35 / 45B	1	7475		1	
35B / 45	1	7474		1	
30B / 80	1	7490		1	

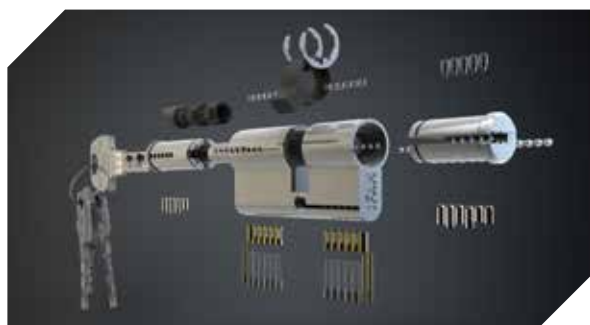

\* Séries de s'entrouvrant fabriquées  
+à la demande sur N°.  
Une seule carte de propriété livrée par série de  
cylindres s'entrouvrant.

## Série RX - 16 pistons

### GRANDE CAPACITÉ

- Cylindre à profil européen haute sécurité.
- Pistons et goupilles renforcés anti-perçage.
- Serrure à cylindre avec système de sécurité anti-crochetage.
- 16 pistons en acier avec des millions de combinaisons.
- Protection anti-bumping.
- Système à double embrayage il permet l'ouverture même si une clé bloque le côté opposé.
- Ressorts en acier inoxydable.
- Corps en laiton extrudé.
- Finition en nickelé mat.
- Fourni avec 5 clés réversibles à points de sécurité en varié, 3 clés en s'ouvrant
- Compatibilité pour les organigrammes avec les cadenas Titan et Huno80, les serrures à contact électrique, les verrous B6, CS88 et CS88 LV, et les cylindres F6S et F6S+.

Services et options  
pages 28 et 29

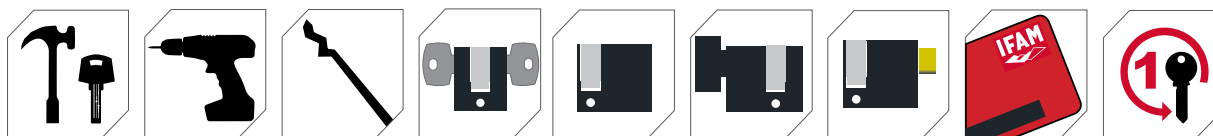

Voir page 27

Voir page 125

Corps mm / axe central	Livré par	Réf.	HT. par pièce	Livré par	HT. par pièce
Variés			S'entrouv. stock*		
5 clés			3 clés		
<b>SYMÉTRIQUES</b>					
30 / 30	1	6000		1	
35 / 35	1	6010		1	
40 / 40	1	6020		1	
45 / 45	1	6025		1	
50 / 50	1	6030		1	
<b>SYMÉTRIQUES</b>					
30/30	1	6001			

Corps mm / axe central	Livré par	Réf.	HT. par pièce	Livré par	HT. par pièce
Variés			S'entrouv. stock*		
5 clés			3 clés		
<b>ASYMÉTRIQUES</b>					
30 / 40	1	6100		1	
30 / 35	1	6105		1	
35 / 40	1	6107		1	
35 / 45	1	6115		1	
30 / 50	1	6110		1	
30 / 55	1	6117		1	
30 / 60	1	6120		1	
30 / 70	1	6130		1	
30 / 80	1	6140		1	
35 / 65	1	6175		1	
40 / 45	1	6150		1	
40 / 50	1	6125		1	
40 / 55	1	6127		1	
45 / 50	1	6160		1	
45 / 55	1	6170		1	
40 / 65	1	6137		1	
45 / 60	1	6138		1	
40 / 60	1	6135		1	
50 / 60	1	6145		1	
<b>ASYMÉTRIQUES</b>					
30/40	1	6101			



## PROTECTIONS DE TÊTE DE CLÉ

Livrés en sacs de 10 unités  
(2 unités par couleur).  
Disponibles en 5 couleurs.

Protection de tête de clé  
en silicone  
Cod. 482425

**N**  
EN OPTION



### SERVICE ORGANIGRAMME

- Prix des cylindres RX sur organigramme page 117
- Organigramme page 110

Corps mm / axe central	Livré par	Réf.	HT. par pièce	Livré par	HT. par pièce
		Variés			S'entrouv. stock*
		5 clés			3 clés
1/2 CYLINDRES 					
10 / 30	1	6300		1	
10 / 35	1	6310		1	
10 / 40	1	6320		1	
10 / 45	1	6330		1	
10 / 50	1	6340		1	
10 / 60	1	6350		1	
10 / 70	1	6360		1	
10 / 80	1	6370		1	

Corps mm / axe central	Livré par	Réf.	HT. par pièce	Livré par	HT. par pièce
		Variés			S'entrouv. stock*
		5 clés			3 clés
À BOUTONS 					
30B / 30	1	6400		1	
35B / 35	1	6410		1	
40B / 40	1	6420		1	
45B / 45	1	6430		1	
50B / 50	1	6440		1	
30 / 35B	1	6415		1	
30B / 35	1	6414		1	
30 / 40B	1	6425		1	
30B / 40	1	6424		1	
30 / 50B	1	6435		1	
30B / 50	1	6434		1	
30 / 60B	1	6445		1	
30B / 60	1	6444		1	
40 / 50B	1	6455		1	
40B / 50	1	6454		1	
30B / 70	1	6485		1	
30 / 70B	1	6470		1	
40 / 60B	1	6465		1	
40B / 60	1	6464		1	
35 / 45B	1	6475		1	
35B / 45	1	6474		1	
30B / 80	1	6490		1	



\* Tarif pour des séries de s'entrouvrant en stock disponibles (10 variétés s'entrouvrant stock KA110R à KA119R).  
Autres : consulter IFAM pour devis

## Série F6S+ Anti arrachement

### SYSTÈME ANTI ARRACHEMENT CLÉS À POINTS RÉVERSIBLES

Le système anti-arrachement, propose une échelle additionnelle dans la sécurité de vos cylindres. Cette protection anti-arrachement, est garantie par la pré-découpe du stator et du rotor.

- Cylindre à profil européen.
- 2 goupilles anti-perçage.
- Protection anti-bumping.
- Cylindre avec système de sécurité anti-crochetage.
- 6 pistons avec des milliers de combinaisons.
- Ressorts en acier inoxydable.
- Double système anti snap dans les cylindres asymétriques (consultez disponibilité).
- Fourni avec 5 clés réversibles à points de sécurité en varié et 3 en s'entrouvrant.
- Compatibilité pour les organigrammes avec les cadenas Titan et Huno80, les serrures à contact électrique, les verrous B6, CS88 et CS88 LV, et les cylindres RX, F6S.
- Autres options: emballage blister, cylindres avec bouton (consulter disponibilité).

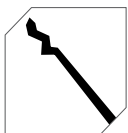

Services et options  
pages 28, 29 et 30

Voir page 125

SYSTÈME ANTI ARRACHEMENT

#### AVEC LE SYSTÈME ANTI ARRACHEMENT



Cylindre en place qui dépasse.



Tentative d'effraction avec une pince.



La partie pré-découpée cède. La partie du corps en place est intacte.



Il reste 4 pistons et l'antiperçage est fonctionnel.

#### AVEC LE SYSTÈME ANTI ARRACHEMENT



Le cylindre est opérationnel, il est toujours possible d'utiliser la serrure.



Vue des 2 parties.

#### SANS LE SYSTÈME ANTI ARRACHEMENT



Sans la protection par pré-découpe, si le cylindre dépasse de la porte...



... alors le corps du cylindre peut se rompre au centre.

**SERVICE  
ORGANIGRAMME**

- Prix des cylindres F6S+ sur organigramme page 118
- Organigramme page 110

**PROTECTIONS  
DE TÊTE DE CLÉ**

Livrés en sacs de 10 unités  
(2 unités par couleur).  
Disponibles en 5 couleurs.

Protection de tête de clé  
en silicone  
Cod. 482425

**N**  
EN OPTION

Corps mm / axe central	Livré par	Réf.	HT. par pièce	Livré par	HT. par pièce
Variés			S'ouvrant*		
5 clés		Débr.*	3 clés		Débr.*
<b>SYMÉTRIQUES</b>					
30 / 30A	1	3000		1	
35 / 35A	1	3010		1	
40 / 40A	1	3020		1	
45 / 45A	1	3025		1	
<b>ASYMÉTRIQUES</b>					
30 / 40A	1	3100		1	
30A / 40	1	3200		1	
30 / 50A	1	3110		1	
40 / 50A	1	3125		1	
45 / 50A	1	3128		1	
45 / 60A	1	3175		1	
35 / 40A	1	3145		1	
40 / 45A	1	3118		1	
40 / 55A	1	3136		1	
45 / 55A	1	3158		1	
40 / 70A	1	3150		1	

Attention, la pré-découpe est du côté extérieur de la porte, donc la partie la plus longue du cylindre. La lettre A indique le côté pré-découpé. Les 30/40 sont aussi disponibles avec la pré-découpe côté 30: ref 3200.

Corps mm / axe central	Livré par	Réf.	HT. par pièce	Livré par	HT. par pièce
Variés			S'ouvrant*		
5 clés		3 clés			
<b>1/2 CYLINDRES</b>					
10 / 30A	1	3300		1	
10 / 35A	1	3310		1	
10 / 40A	1	3320		1	
10 / 45A	1	3340		1	
10 / 50A	1	3350		1	
<b>À BOUTONS</b>					
30B / 30A	1	3400		1	
35B / 35A	1	3490		1	
40B / 40A	1	3425		1	
30B / 40A	1	3410		1	
30B / 50A	1	3430		1	
30B / 70A	1	3470		1	
40B / 50A	1	3480		1	

\*Tarif pour des séries de s'ouvrant en stock disponibles (10 variées s'ouvrant en stock) KA200 à KA209. Autres : consulter IFAM pour devis

\*Tarif pour des cylindres débrayable de série. Autres : consulter IFAM pour devis



## Série F6S - Clés à points réversibles

### RAPPORT SÉCURITÉ / PRIX

- Cylindre à profil européen.
- Systèmes anti-bumping et anti-crochetage.
- 6 pistons avec des milliers de combinaisons.
- Rangée de pistons renforcés et goupilles anti-perçage.
- Ressorts en acier inoxydable.
- Fourni avec 5 clés réversibles à points de sécurité en varié et 3 en s'ouvrant.
- Système à double embrayage (de série sur certaines dimensions) permettant l'ouverture même si une clé bloque le côté opposé
- Compatibilité pour les organigrammes avec les cadenas Titan et Huno80, les serrures à contact électrique, les verrous B6, CS88 et CS88 LV, et les cylindres RX, F6S+.

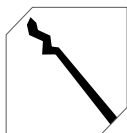

Voir page 27



Voir page 125

Services et options  
pages 28, 29 et 30

Corps mm / axe central	Livré par	Réf.	HT. par pièce		HT. par pièce	
			Variés		S'ouvrant*	
			5 clés	Débr.**	3 clés	Débr.**
<b>SYMÉTRIQUES</b>						
30 / 30	6	4000			1	
35 / 35	1	4010			1	
40 / 40	1	4020			1	
45 / 45	1	4025			1	
50 / 50	1	4030			1	
55 / 55	1	4180			1	
<b>SYMÉTRIQUES</b>						
30 / 30	1	4001				

Corps mm / axe central	Livré par	Réf.	HT. par pièce		HT. par pièce	
			Variés		S'ouvrant*	
			5 clés	Débr.**	3 clés	Débr.**
<b>ASYMÉTRIQUES</b>						
30 / 40	1	4100			1	
30 / 35	1	4154			1	
30 / 45	1	4156			1	
30 / 50	1	4110			1	
30 / 55	1	4115			-	
35 / 40	1	4145			1	
35 / 45	1	4146			1	
35 / 50	1	4113			1	
35 / 55	1	4143			1	
40 / 45	1	4118			1	
40 / 50	1	4125			1	
30 / 60	1	4120			1	
35 / 60	1	4160			1	
35 / 65	1	4165			1	
45 / 50	1	4128			1	
45 / 55	1	4158			1	
30 / 70	1	4130			1	
30 / 75	1	4138			1	
30 / 80	1	4140			1	
40 / 55	1	4136			1	
40 / 60	1	4135			1	
40 / 65	1	4170			1	
45 / 60	1	4175			1	
40 / 70	1	4150			1	



### PROTECTIONS DE TÊTE DE CLÉ

Livrés en sacs de 10 unités (2 unités par couleur). Disponibles en 5 couleurs.

Protection de tête de clé en silicone  
Cod. 482425



#### SERVICE ORGANIGRAMME

- Prix des cylindres F6S sur organigramme page 119
- Organigramme page 110

Corps mm / axe central	Livré par	Réf.	HT. par pièce	Livré par	HT. par pièce
		Variés			S'entrouvrant*
		5 clés			3 clés
<b>ASYMÉTRIQUES</b>					
30 / 40	6	4101		1	
<b>1/2 CYLINDRES</b>					
10 / 30	1	4300		1	
10 / 35	1	4310		1	
10 / 40	1	4320		1	
10 / 45	1	4340		1	
10 / 50	1	4350		1	
10 / 55	1	4345		1	
10 / 60	1	4360		1	
10 / 70	1	4370		1	
10 / 80	1	4380		1	
<b>1/2 CYLINDRES</b>					
10 / 30	1	4301			



Corps mm / axe central	Livré par	Réf.	HT. par pièce	Livré par	HT. par pièce
		Variés			S'entrouvrant*
		5 clés			3 clés
<b>À BOUTONS</b>					
30B / 30	1	4400		1	
30 / 40B	1	4410-1		1	
30B / 40	1	4410		1	
35B / 35	1	4420		1	
45B / 45	1	4425		1	
30 / 50B	1	4430-1		1	
30B / 50	1	4430		1	
30B / 60B	1	4440		1	
30B / 70	1	4450		1	
30B / 80	1	4455		1	
40B / 40	1	4460		1	
50B / 50	1	4470		1	
40B / 50	1	4480		1	
40B / 60B	1	4490		1	
40B / 60	1	4490-1		1	
30/70B	1	4472		1	
45B/50	1	4475		1	
40B/55	1	4485		1	
40B/70	1	4495		1	
<b>À BOUTONS</b>					
30B / 30	1	4401			

\* Tarif pour des séries de s'entrouvrant en stock disponibles (10 variétés s'entrouvrant disponibles KA200 à KA209).  
Autres : consulter IFAM pour devis

\*\* Tarif pour des séries débrayables de série.

## Série Huno - Clés protégées

### CLÉS PROTÉGÉES AVEC CARTE DE PROPRIÉTÉ

- Cylindre profil européen.
- Clé modèle déposé par IFAM.
- 5 pistons permettant des milliers de combinaisons.
- Goupilles anti-crochetage.
- Ressorts en acier inoxydable.
- Corps en laiton extrudé.
- Finition en nickel.
- Fourni avec 4 clés crantées (en varié) et brevetées permettant des milliers de combinaisons
- Fourni avec 3 clés en s'entrouvrant



Services et options  
pages 28 et 29

Voir page 27

Corps mm / axe central	Livré par	Réf.	HT. par pièce	
		Variés	S'entrouvrant*	
		4 clés	3 clés	
SYMÉTRIQUES				
30 / 30	1	1000		
35 / 35	1	1002		
40 / 40	1	1003		
45 / 45	1	1004		
50 / 50	1	1005		
60 / 60	1	1006		

Corps mm / axe central	Livré par	Réf.	HT. par pièce	
		Variés	S'entrouvrant*	
		4 clés	3 clés	
ASYMÉTRIQUES				
30 / 40	1	1007		
30 / 35	1	1008		
30 / 50	1	1009		
35 / 45	1	1010		
35 / 50	1	1012		
30 / 45	1	1013		
35 / 40	1	1014		
40 / 45	1	1015		
40 / 50	1	1016		
40 / 60	1	1017		
45 / 50	1	1018		
40 / 55	1	1019		
45 / 55	1	1020		
45 / 60	1	1021		
30 / 55	1	1022		
35 / 55	1	1023		
30 / 60	1	1024		
35 / 65	1	1030		
30 / 70	1	1025		
30 / 80	1	1026		
30 / 90	1	1027		
50 / 60	1	1028		
30 / 100	1	1029		

**SERVICE ORGANIGRAMME**

- Prix des cylindres Huno sur organigramme page 120
- Organigramme page 110

Corps mm / axe central	Livré par	Réf.	HT. par pièce
		Variés	S'entrouvrant*
		4 clés	3 clés
<b>1/2 CYLINDRES</b> 			
10 / 30	1	1100	
10 / 35	1	1102	
10 / 40	1	1103	
10 / 45	1	1104	
10 / 50	1	1105	
10 / 55	1	1106	
10 / 60	1	1107	
10 / 70	1	1108	
10 / 80	1	1109	
10 / 90	1	1110	
10 / 100	1	1112	

\* Tarif pour des séries de s'entrouvrant en stock disponibles (5 variées s'entrouvrant en stock).  
Autres: Consulter IFAM pour devis.

Corps mm / axe central	Livré par	Réf.	HT. par pièce
		Variés	S'entrouvrant*
		4 clés	3 clés
<b>À BOUTONS</b> 			
30B / 30	1	1200	
35B / 35	1	1202	
40B / 40	1	1203	
45B / 45	1	1204	
50B / 50	1	1205	
60B / 60	1	1206	
30 / 35B	1	1207	
30B / 35	1	1208	
30 / 40B	1	1209	
30B / 40	1	1210	
30 / 50B	1	1212	
30B / 50	1	1213	
30 / 60B	1	1214	
30B / 60	1	1215	
40 / 50B	1	1216	
40B / 50	1	1217	
40 / 60B	1	1218	
40B / 60	1	1219	
35 / 45B	1	1220	
35B / 45	1	1222	
50 / 60B	1	1223	
50B / 60	1	1224	
30B / 70	1	1225	
30 / 70B	1	1270	
30B / 80	1	1226	
30B / 90	1	1227	
30B / 100	1	1228	

## Série F5S - Le 5 pistons haut de gamme

### ANTI-PERÇAGE, NOMBREUSES DIMENSIONS

- Cylindre à profil européen.
- Corps et rotor en laiton.
- 5 pistons avec des milliers de combinaisons.
- Goupilles anti-perçage.
- Ressorts en acier inoxydable.
- Aspect laiton et nickelé.
- Fourni avec 3 clés plates crantées.
- Compatibilité pour les organigrammes avec les cadenas Mar50, les cadenas série E50 et les verrous B5 & D5.

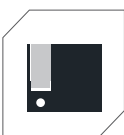
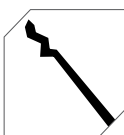

Voir page 27



Voir page 125

Services et options  
pages 28 et 29

Corps mm / axe central	Livré par	Réf.	HT. par pièce		Réf.	HT. par pièce	
			Variés	S'entr. stock*		Variés	S'entr. stock*
			Finition Laiton Vernis		Finition Nickelé Satin		
			3 clés		3 clés		
<b>SYMÉTRIQUES</b>							
30 / 30	1	1520			1710		
35 / 35	1	1530			1720		
40 / 40	1	1550			1740		
45 / 45	1	1570			1780		
50 / 50	1	1610			1810		
60 / 60	1	Disponible en nickelé			1818		
<b>SYMÉTRIQUES</b>							
30 / 30	6	1521			1711		
35 / 35	6	1531			1721		
40 / 40	6	1551			1741		

\* Tarif pour des séries de s'ouvrant en stock disponibles  
(10 variures s'ouvrant en stock) KA1 à KA10.  
Autres: Consulter IFAM pour devis.

Corps mm / axe central	Livré par	Réf.	HT. par pièce		Réf.	HT. par pièce	
			Variés	S'entr. stock*		Variés	S'entr. stock*
			Finition Laiton Vernis		Finition Nickelé Satin		
			3 clés		3 clés		
<b>ASYMÉTRIQUES</b>							
30 / 40	1	1560			1750		
30 / 35	1	1510			1760		
30 / 50	1	1540			1730		
35 / 45	1	1580			1770		
35 / 50	1	1590			1790		
30 / 45	1	1620			1800		
35 / 40	1	1600			1808		
40 / 45	1	1630			1820		
40 / 50	1	1640			1830		
40 / 60	1	1650			1840		
45 / 50	1	Disponible en nickelé			1838		
40 / 55	1	Disponible en nickelé			1841		
45 / 55	1	Disponible en nickelé			1849		
45 / 60	1	Disponible en nickelé			1845		
30 / 55	1	1660			1850		
35 / 55	1	1598			1798		
30 / 60	1	1670			1860		
35 / 65	1	Disponible en nickelé			1792		
30 / 70	1	1680			1870		
30 / 80	1	1690			1880		
30 / 90	1	1700			1890		
50 / 60	1	1698			1855		
30 / 100	1	Disponible en nickelé			1898		
<b>ASYMÉTRIQUES</b>							
30 / 40	1	1561			1751		





Anti-perçage  
par goupille et  
piston n° 2 en acier



### SERVICE ORGANIGRAMME

- Prix des cylindres F5S sur organigramme page 121
- Organigramme page 110

Corps mm / axe central	Livré par	Réf.	HT. par pièce		Réf.	HT. par pièce	
			Variés	S'entr. stock*		Variés	S'entr. stock*
			Finition Laiton Vernis		Finition Nickelé Satin		
			3 clés		3 clés		
<b>1/2 CYLINDRES</b>							
10 / 30	1	1300			1900		
10 / 35	1	1309			1908		
10 / 40	1	1310			1910		
10 / 45	1	1318			1918		
10 / 50	1	1320			1920		
10 / 55	1	1329			1928		
10 / 60	1	1330			1930		
10 / 70	1	1340			1940		
10 / 80	1	1350			1950		
10 / 90	1	1360			1960		
10 / 100	1	Disponible en nickelé			1968		
10 / 30B	1	1370			1970		
10 / 35B		Disponible en nickelé			1972		
10 / 40B	1	1371			1971		
<b>1/2 CYLINDRES</b>							
10 / 30	6	1301			1901		
<b>À BOUTONS</b>							
30B / 30	1	1400			2000		
35B / 35	1	1428			2055		
40B / 40	1	1420			2020		
45B / 45	1	1423			2058		
50B / 50	1	1425			2062		
60B / 60	1	Disponible en nickelé			2064		

Corps mm / axe central	Livré par	Réf.	HT. par pièce		Réf.	HT. par pièce	
			Variés	S'entr. stock*		Variés	S'entr. stock*
			Finition Laiton Vernis		Finition Nickelé Satin		
			3 clés		3 clés		
30 / 40B	1	1412			2012		
30B / 40	1	1410			2010		
30 / 50B	1	1432			2032		
30B / 50	1	1430			2030		
30 / 60B	1	1445			2042		
30B / 60	1	1440			2040		
40 / 50B	1	1482			2082		
40B / 50	1	1480			2080		
40 / 60B	1	1450			2074		
40B / 60	1	1455			2070		
35 / 45B	1	1462			2065		
35B / 45	1	1460			2060		
50 / 60B	1	1475			2076		
50B / 60	1	1477			2075		
30B / 70	1	1490			2090		
30 / 70B	1	Disponible en nickelé			2072		
30B / 80	1	1494			2094		
30B / 90	1	1496			2096		
30B / 100	1	Disponible en nickelé			2098		
45B / 55	1	Disponible en nickelé			2068		
30B / 60	1	Disponible en nickelé			2040		
30B / 35	1	1473			2044		
30 / 35B	1	1470			2045		
<b>À BOUTONS</b>							
30B/30	6	1401			2001		

### Série C - Prix attractif

#### SÉRIE ÉCONOMIQUE IDÉAL CHANTIERS

- Cylindre à profil européen.
- Corps et rotor en zamak.
- 5 pistons avec des milliers de combinaisons.
- Goupilles anti-perçage.
- Ressorts en acier inoxydable.
- Aspects laiton et nickelé.
- Fourni avec 3 clés plates crantées.

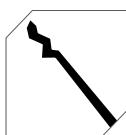

Corps mm / axe central	Livré par	Réf.	HT. par pièce	
			Variés	S'entr. stock*
Aspect laiton				
<b>SYMÉTRIQUES</b>				
30 / 30	10	14100		
35 / 35	10	14110		
40 / 40	10	14120		
<b>ASYMÉTRIQUES</b>				
30 / 40	10	14130		
<b>1/2 CYLINDRES</b>				
10 / 30	10	14200		
<b>À BOUTONS</b>				
30 / 30B	10	14250		

Corps mm / axe central	Livré par	Réf.	HT. par pièce	
			Variés	S'entr. stock*
Aspect nickelé				
<b>SYMÉTRIQUES</b>				
30 / 30	10	14400		
35 / 35	10	14410		
40 / 40	10	14420		
45 / 45	10	14430		
<b>ASYMÉTRIQUES</b>				
30 / 40	10	14450		
30 / 50	10	14455		
40 / 50	10	14460		
45 / 50	10	14470		
40 / 55	10	14485		
45 / 55	10	14475		
40 / 60	10	14480		
<b>1/2 CYLINDRES</b>				
10 / 30	10	14500		
<b>À BOUTONS</b>				
30 / 30B	10	14550		

\* Tarif pour des séries de s'ouvrant en stock  
Pas de montage pour les cyl C  
Pas de copie de clés

## Serrures batteuses avec contacteur électrique

- Diamètre filetage M27 / Long 20mm - Contact électrique Microswitch.
- Clés sécurité à points.
- 6 pistons.
- Compatible cylindres RX, F6S+ et F6S, verrous B6, CS88 et CS88LV, et cadenas Titan et Huno80.

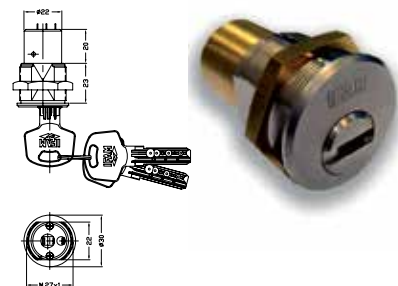

	Livré par	Réf.	HT. par pièce
Batteuse cont. électrique WX1000	1	40134	
Batteuse cont. électrique WX	1	40132	
Batteuse cont. électrique F6S+ / F6S	1	40130	

## Triangles, pompiers...

FABRICATION SELON VOS BESOINS  
COMPLÉMENTS D'ORGANIGRAMMES, DEMANDES SPÉCIFIQUES...

- 2 solutions :
  - Triangle dépassant.
  - Triangle affleurant.
- Montage des triangles sur les gammes de cylindres IFAM :
  - WX, RX, F6S+, F6S, Huno, F5S.
  - sur les longueurs de 30, 35, 40, 45, 50 et 60mm.
- Dimensions de triangles disponibles : 11 et 14mm.
- Cylindres livrés sans clé triangle.



### TYPES DE MONTAGES



Dépassant



Affleurant

### DIMENSIONS DES TRIANGLES

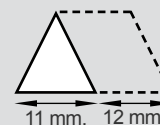
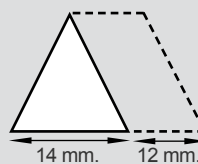

### TARIFS BRUTS DES MONTAGES DE TRIANGLES :

Corps mm / axe central	Livré par	Réf.	HT. par pièce	Livré par	Réf.	HT. par pièce
	Triangle 14 mm.			Triangle 11 mm.		
Montage Dépassant	1	190693		1	190692	
Montage Affleurant	1	190693		1	190692	
<b>Sur les gammes : WX / RX / F6S / F6S+ / HUNO / F5S</b> <b>Sur les longueurs : 30 / 35 / 40 / 45 / 50 / 60mm</b>						
<b>Clés à triangles (brut à l'unité)</b>						
Triangle 14 mm	1	152100				
Triangle 11 mm	1	152101				
Triangle 5 mm	1	152102				

Clés Triangle :  
- 5 mm



Voir aussi  
les cadenas Pompier  
et d'artillerie  
page 71



Exemple de calcul de prix d'un cyl F5S 30/30 laiton + montage d'un triangle 14mm dépassant : 7,93€ + 15,32€ = 23,25€ brut HT

## Prix des services & options pour cylindres

	WX1000 Mod. déposé	WX Mod. déposé	RX F11SX	F6S+	F6S	HUNO	F5S
Montage bouton hors gamme / prix pour 1 côté							
Montage fonction débrayable (cyl 2 entrées)	de série	de série	de série	de série		à partir de 35mm	à partir de 35mm
Montage pènes spécifiques: (standard= 15mm)							
- Pène PM1 : 13,5mm (dimension à l'axe)							
- Pène PM2 : 11,4mm (dimension à l'axe)							
- Pène étoile : 10 dents (sauf RX & WX) 30 mm							
Perçage taraudage face arrière sur 1/2 cyl							
Montage cylindre aveugle (1côte)							
<b>Options</b>							
<b>Cylindres N0 livrés sans fonction débrayable</b>							

### Cylindres Spéciaux

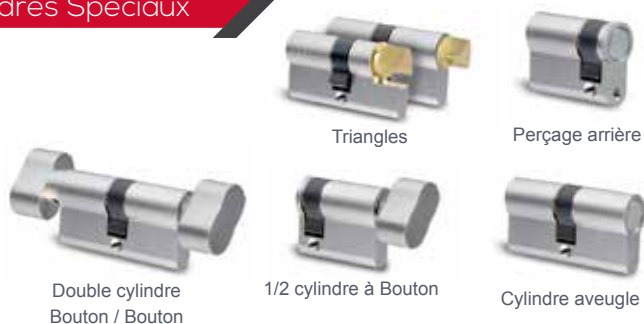

### Pènes Spécifiques



	WX1000 Mod. déposé	WX Mod. déposé	RX	F6S+	F6S	HUNO Mod. déposé	F5S
<b>Montages organigrammes</b>							
Frais de montage HT par cylindre							
Montage ouverture Centralisée :							
- Simple de 1er niveau							
- Cyl des OC pour plus de 3 niveaux OC							
Montage passe Général (ou Passe Partout)							
Montage passe Général + Passes Partiels							
Majoration pour une extension de moins de 10 cylindres (prix par cylindre)							
Majoration d'extension si pas à l'origine							
<b>S'entrouvrant</b>							
Séries stock disponibles	non	non	page 16	page 18	page 20	page 22	page 24
Autres :							
- Montage sur numéro déterminé pour cyl. 1 entrée	Voir page 13	Voir page 14					
- Montage sur numéro déterminé pour cyl. 2 entrées	Voir page 13	Voir page 14					

## Prix des clés &amp; ébauches pour cylindres

	Par :	WX1000 Clé Protégée	WX Clé Protégée	RX F11SX	F6S+	F6S	HUNO Clé Protégée	F5S
		Prix HT brut unitaire						
Réf. des ébauches de clés		151792 Maillechort	151790 Nickelé	151801 Nickelé	151801 Nickelé	151801 Nickelé	151795 Nickelé	151760-1 Nickelé
Ebauche à l'unité	1	Reproduction en usine uniquement	Reproduction en usine uniquement				Reproduction en usine uniquement	
Par plus de 200 ébauches	200							
Par plus de 1000 ébauches	1000							
Clé taillée sur N° pour cyl. variés et s'entrouv. stock								
De 1 à 10 copies de même variure	1 à 10							
De 11 à 99 copies	11 à 99							
Carte de propriété (facturée si perte ou sur demande)								
Clé taillée sur Organigrammes								
PG et PP à la commande (création)	1							
Clé individuelle supplémentaire sur variure à la commande (création)	1							
PG et PP en réassort (extension)	1							
Clé individuelle sur variure en réassort (extension)	1							
Carte d'organigramme (facturée si perte ou sur demande)								
Carte individuelle avec N° organigramme + variure ou désignation								
Quantitatif : pour copies de clés en séries (à partir de séries de 100 pièces)		nous consulter	nous consulter	nous consulter	nous consulter	nous consulter	nous consulter	nous consulter
Marquage commercial au laser sur tête de clé	250		Voir page 73					
Marquage spécifique 'fraisé' (Protech) sur clé (5 caractères) prix par jeu de clés								
Forfait expédition spécial clés, jusqu'à 10 clés								
Porte Clé (désignation ou repère sur étiquettes)								

\* A chaque commande de clé WX /WX1000, ou groupe de clés WX /WX1000 identiques, une nouvelle carte de propriété sera fournie. Les clés supplémentaires commandées en même temps que le cylindre ne nécessitent pas de nouvelle carte. Le programme CCS IFAM génère systématiquement un nouveau code de sécurité et "bloque" l'ancienne carte.



Clé Séries RX, F6S et F6S+



Clé Série F5S

## Service cylindres avec système "Reset"

**N**

### CHANGEZ D'UTILISATEUR SANS CHANGER LE CYLINDRE ET AVEC UNE SÉCURITÉ TOTALE

SÉRIES F6S+ ET F6S

IFAM présente son nouveau service "Reset" pour cylindres. Ce système permet de changer l'utilisateur ou les utilisateurs d'un cylindre sans avoir à le remplacer par un nouveau cylindre afin d'ouvrir la porte.

IFAM propose ce service à la demande dans ses séries de cylindres F6S+ et F6S. Ainsi, il existe une large gamme de mesures disponibles dans les cylindres symétriques et asymétriques, demi-cylindres et cylindres à bouton.

Idéal pour les bâtiments en construction

Le nouveau service «Reset» est idéal, par exemple, pour les nouveaux bâtiments. Pendant la durée des travaux de construction, les travailleurs utilisent une clé pour accéder aux différents espaces du bâtiment. Une fois les travaux terminés, des nouvelles clés sont remises aux personnes qui occuperont la propriété. Ces nouvelles clés sont valables pour les cylindres existants et, une fois introduites, désactivent ces cylindres pour les anciennes clés.



Série F6S+



Série F6S

Référence cylindre gamme/dimension	Montage Reset	Clé taillée 'premier utilisateur'
F6S / F6S+ prix varié selon dimension	1 entrée : 2 entrée :	

Prix du cylindre Reset= Prix varié selon dimension+ prix montage reset+ une clé taillée 1er utilisateur

## COMMENT ÇA MARCHE?

Les cylindres IFAM adaptés au nouveau système «Reset» comprennent deux types de clés:

1. Clé "premier utilisateur". C'est celle utilisée lors de la première étape d'utilisation du cylindre. Suivant l'exemple précédent, il s'agirait de celle utilisée par les travailleurs lors de la construction d'un bâtiment.
2. Clé "reset". C'est la clé qui, une fois utilisée, rend le cylindre inutilisable pour les utilisateurs ayant utilisé la clé "premier utilisateur".

### 1. AVEC LA CLÉ "PREMIER UTILISATEUR"



Le corps du cylindre contient une bille qui est logée à l'intérieur. Lorsque le cylindre est utilisé avec la clé "premier utilisateur", la bille reste en place.

### 2. AVEC LA CLÉ "RESET"



La clé "reset" contient une modification dans son découpage. Ainsi, lors de la première utilisation, il déplace la bille hors du tambour. Ainsi, le cylindre fonctionne comme n'importe quel cylindre standard.





## VERROUS, SERRURES ET ROSACES

ROSACES



32

SERRURES



34

VERROUS



35

OPTIONS/  
SERVICES



41

## D-fender



- Rosace de haute sécurité.
- Formé par un ensemble solide de noyau et de revêtement extérieur, tous deux fabriqués en acier massif et trempé, avec une épaisseur de 15 mm dans la zone centrale.
- Comprend des trous de serrure en acier trempé de 4 mm d'épaisseur pour une protection anti-perçage maximale.
- Forme spécialement conçue et testée par IFAM afin d'empêcher les tentatives d'extraction avec des outils.
- Tétons en acier à installer en option. Compris pour renforcer la sécurité contre les tentatives de rotation et d'extraction du bouclier.
- Comprend une rondelle supplémentaire pour le réglage idéal du noyau du bouclier, en fonction de l'épaisseur de la porte.
- Le noyau du bouclier est fixé à la porte de manière indépendante au revêtement extérieur. En cas d'extraction forcée du revêtement, une nouvelle tentative d'extraction du noyau du bouclier serait nécessaire.
- Disponible en 2 tailles (D-fender 100 et D-fender 200) et deux finitions: Nickelé et laiton (laiton à la demande).
- Finition avec traitement en galvanoplastie pour protéger le bouclier des frottements et de la corrosion.

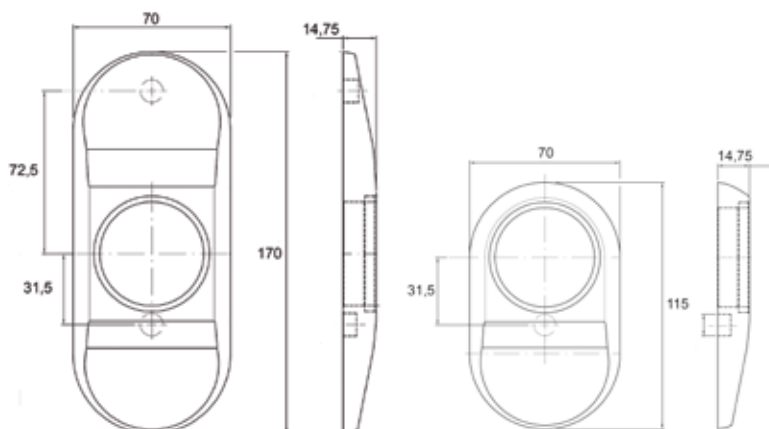

	Réf.	Livré par	HT. par pièce
D-fender 100 chromé	25042	1	
D-fender 100 laiton	25040	1	
D-fender 200 chromé	25046	1	
D-fender 200 laiton	25044	1	

## ES803



- Très haut niveau de protection.
- Couvercle solide.
- Résistant au perçage, bouclier durci en acier et joint à rotule.
- Âme en acier solide renforcé de grande épaisseur avec traitement thermique.
- Bouclier en acier de 4mm d'épaisseur et traitement anti-perçage.
- Conçu tout particulièrement pour une protection anti-extraction, anti-perçage et anti-arrachement.
- Convient aux portes avec une épaisseur minimale de 35 mm.
- Installation facile avec des forets de tailles 6 et 10. Aucun besoin de mécaniser la porte.
- Optionnel : plaque arrière de largeur 35.

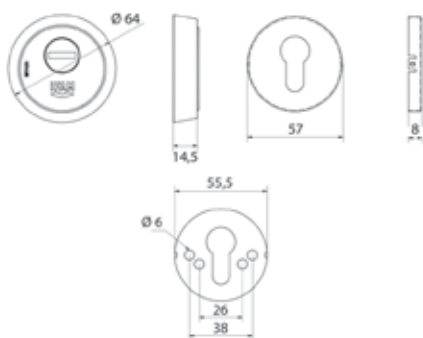

	Ø	Réf.	Livré par	HT. par pièce
ES803 laiton	65	25031	6	
ES803 chromé	65	25037	6	

## Shield38



- Noyau d'alliage de zinc avec traitement anti-corrosion.
- Distance entre les axes : 38 mm (conforme au standard européen).
- Couvercle pour le cylindre de serrure, fabriqué en acier massif.
- Ressort en acier inoxydable pour un ajustement parfait entre le cylindre et la rosace.
- Système anti-perçage grâce à deux billes en acier massif disposées sur les vis de fixation de la rosace.
- Garniture intérieure en alliage de zinc.
- Installation facile avec broche de 6 et 10 mm.
- Adapté aux portes d'une épaisseur minimale de 35 mm.
- Finitions en acier mat et or mat.
- Présentation : dans un blister.
- Fourni avec 2 paires de vis pour installation quelle que soit l'épaisseur de la porte : 2 vis M5x60 et deux vis Mx75.

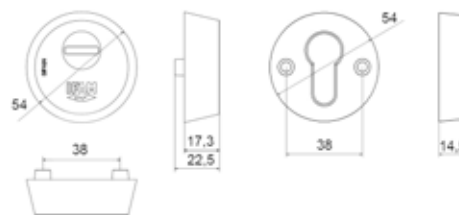

	Ø	Réf.	Livré par	HT. par pièce
Shield38 laiton	65	25020	6	
Shield38 chromé	65	25022	6	

### MCA 100

N



- Serrure tubulaire avec ouverture par code mécanique.
- Corps en alliage de zinc.
- Fermeture avec serrure tubulaire.
- Code programmable avec 13 touches par simple rotation.
- Programmation de code facile. Les boutons choisis sont tournés avec un tournevis au dos de la serrure.
- Idéal pour les portes de bureau, portes intérieures, portes d'entrepôts ou d'armoires.
- Installation facile sur les portes avec une ouverture à gauche ou à droite et à l'intérieur ou à l'extérieur.
- Finition chromée.

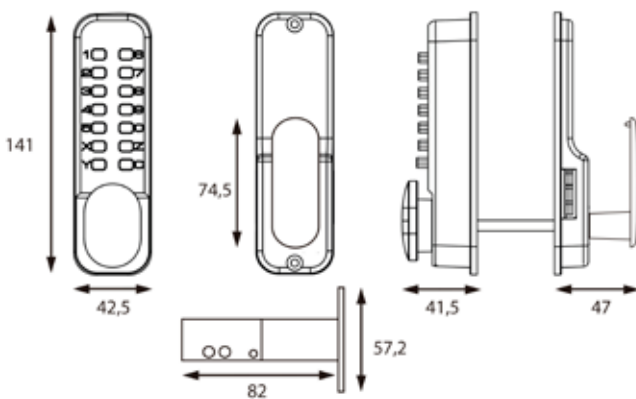

	Réf.	Livré par	HT. par pièce
<b>LIVRAISON</b>			
MCA 100	025800	1	

### MCA 200

N



- Serrure avec ouverture par code mécanique à fermeture manuelle.
- Corps en alliage de zinc.
- Fermeture avec verrou en applique.
- Code programmable avec 13 touches par simple rotation.
- Programmation de code facile. Les boutons choisis sont tournés avec un tournevis au dos de la serrure.
- Idéal pour les portes de bureau, portes intérieures, portes d'entrepôts ou d'armoires.
- Installation facile sur les portes avec une ouverture à gauche ou à droite et à l'intérieur ou à l'extérieur.
- Finition chromée.

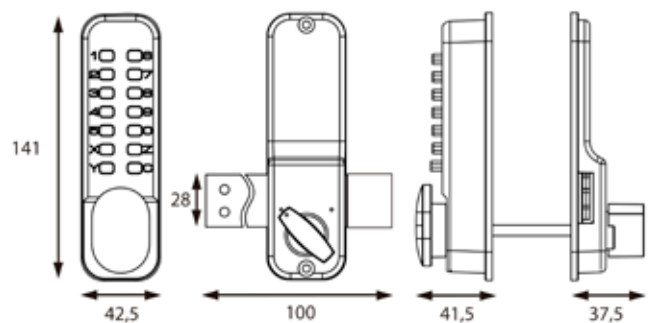

	Réf.	Livré par	HT. par pièce
<b>LIVRAISON</b>			
MCA 200	025810	1	

## CS88 - CS88 M50 / M70



- Levier en acier carré de 17mm.
- Condamnation de l'ouverture depuis l'intérieur. Option désactivée si le client le spécifie dans sa commande.
- Disponible sans cylindre ou avec cylindre de 50mm (CS88 M50) ou 70mm (CS88 M70).
- Utilisable sur les portes avec une ouverture à gauche ou à droite.
- Finition laitonné et nickelé brillant.
- Fourni avec 5 clés réversibles (CS88 M50 / CS88 M70).
- Compatibilité pour les organigrammes avec les cadenas Titan, Huno80, cylindres RX, F6S+ et F6S, verrous CS88 LV et B6.



Consulter disponibilité



Voir page 125

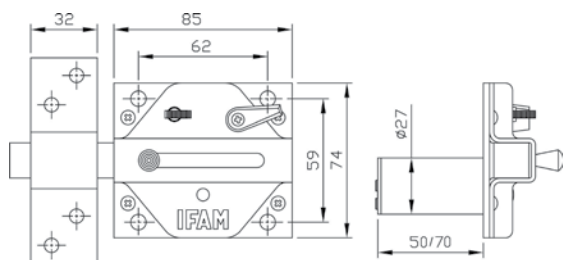

## CS88LV

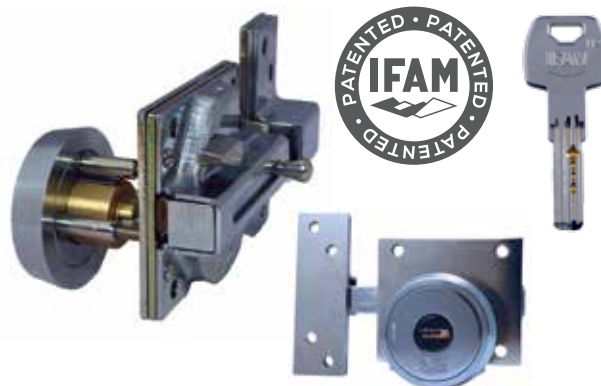

- Il combine le verrou CS88 avec une rosace haute sécurité en acier massif.
- Cylindre avec 11 pistons: 6 actifs et 5 passifs.
- Système anti bumping: intègre pistons actifs dans des plans différents.
- Protection anti-extraction, anti-perçage et anti-arrachement.
- Réglable pour épaisseurs de porte entre 35 et 55 mm.
- Fourni avec 5 clés réversibles.
- Compatibilité pour les organigrammes avec les cadenas Titan, Huno80, cylindres RX, F6S+ et F6S, verrous CS88 LV et B6.



Consulter disponibilité



Voir page 125

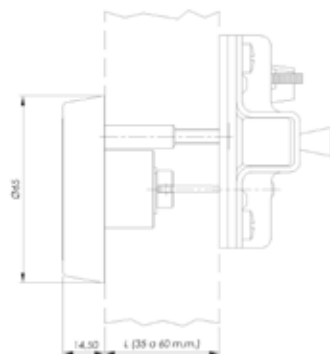

	Réf.	Livré par	HT. par pièce
		Variés	
<b>LIVRAISON</b>			
CS88L laiton	025202	1	
CS88L M50 laiton (cylindre)	025206	1	
CS88SC chromé	025232	1	
CS88SC M50 chromé (cylindre)	025236	1	
CS88L M70 laiton (cylindre)	025208	1	
CS88SC M70 chromé (cylindre)	025238	1	

	Réf.	Livré par	HT. par pièce
		Variés	
<b>LIVRAISON</b>			
CS88L LV laiton	025213	1	
CS88SC LV chromé	025243	1	

### CS200



\* Livré sans cylindre

- Verrou conçu pour l'installation de tout type de cylindre européen.
- Le propre pêne du cylindre actionne le levier du verrou. Il n'est pas nécessaire de changer le pêne du cylindre par un pêne étoile.
- Structure en acier.
- Compatible avec des rosaces ayant une distance entre les axes de 26 à 38 mm, tout comme ceux disponibles dans la gamme IFAM.
- Finition nickel ou laiton.

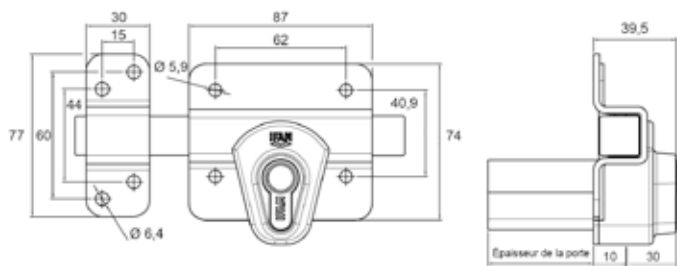

	Réf.	Livré par	HT. par pièce
<b>LIVRAISON</b>			
CS200L laiton	025310	1	
CS200SC chromé	025320	1	

### Serrures batteuses à came



- Corps en alliage de zinc obtenu par fonte injectée de haute précision.
- Lames de sécurité avec ressorts inoxydables.
- Languette en acier nickelé.
- Logement total de la clé dans le cylindre.
- Parfaite pour les meubles métalliques ou en bois, les archives, les boîtes aux lettres, les boîtes à outils...
- 2 clés.

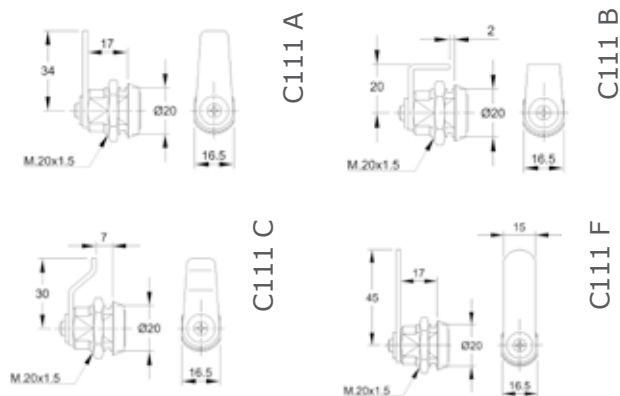

	Réf.	Livré par	HT. par pièce	Livré par	HT. par pièce
		Variés		S'ouvrant stock*	
<b>LIVRAISON</b>					
111-A (droite)	253	20		1	
111-B (90°)	254	20		1	
111-C (courbée)	255	20		1	
111-F (droite longue)	256	20		1	
<b>LIVRAISON</b>					
111-A (droite)	251	6			
111-C (courbé)	252	6			



## Série B6 - Haute sécurité avec clés à points réversibles



- Coffre et gâche en acier embouti, épaisseur 20/10ème.
- Cylindre à 6 pistons. Rond diamètre: 23mm. Longueurs: 40, 45, 50 mm.
- Pêne en acier chromé de 110mm et 2 tours. En option: 160 et 200mm.
- Livré avec 5 clés pour les variés et 3 clés pour les s'ouvrant.
- Rosace / vis et gabarit de pose.
- Bouton en zamak.
- Ressort en acier inoxydable.
- Usinage de précision.
- Compatibilité pour les organigrammes avec les cadenas Huno80 et les cylindres F6S, F6S+ et RX.

	Ref.	Livré par	HT par pièce	Livré par	HT par pièce
		Variés		S'ouvrant stock*	
		5 clés		3 clés	
LIVRAISON					
Cyl. 40	28400	1		1	
Cyl. 45	28450	1		1	
Cyl. 50	28500	1		1	
LIVRAISON					
Cyl. 40	28401	1			
Cyl. 45	28451	1			

\* 6 variures s'ouvrant en stock



Voir page 125



### SERVICE ORGANIGRAMME

- Prix des Verrous B6 sur organigramme page 122
- Organigramme page 110

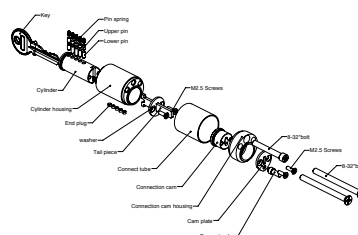
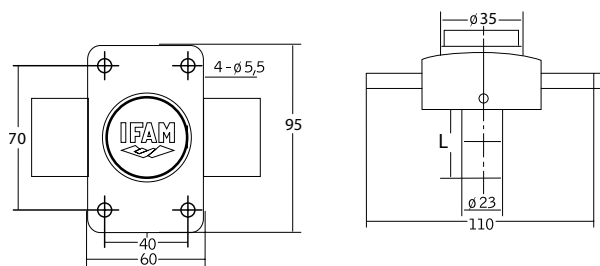

Kit rallonge 40 mm

## Accessoires verrou B6



Gâche huisserie métallique



Gâche bois



Contreplaque



Pêne 200



Pêne 160

Accessoires	Ref.	HT par pièce
Pêne 160 mm centré	192720	
Pêne 200 mm centré	192730	
Contre plaque de sécurité B6	192710	
Gâche bois	192740	
Gâche huisserie métallique	192741	
Rosace B6	192700	
Kit rallonge 40 mm pour cylindre rond	9000	

### Série B5 - Bouton cylindre



Version sans cylindre

Verrou de cave

- Coffre et gâche en acier embouti, épaisseur 20/10ème.
- Cylindre à 5 pistons. Ronds diamètre: 23mm. Longueurs: de 30 à 100 mm.
- Pêne en acier chromé de 110mm et 2 tours. En option: 160 et 200mm.
- Livrés avec 3 clés nickelées, rosace / vis et gabarit de pose.
- Bouton en zamak.
- Ressort en acier inoxydable.
- Usinage de précision.
- Compatibilité pour les organigrammes avec le verrou D5, les cadenas série E50 et Mar 50 et les cylindres F5S.

	Ref.	Livré par	HT par pièce	Livré par	HT par pièce	HT la paire
		Variés		S'entrouvrant stock*		Par paire
		3 clés		3 clés		
LIVRAISON						
Cyl. 30	26300	1		1		
Cyl. 35	26350	1		1		
Cyl. 40	26400	1		1		
Cyl. 45	26450	1		1		
Cyl. 50	26500	1		1		
Cyl. 60	26600	1		1		
Sans cylindre	26100	1		1		
LIVRAISON						
Cyl. 30	26301	6				
Cyl. 40	26401	6				
Cyl. 45	26451	6				
Cyl. 50	26501	6				

	Ref.	Livré par	HT par pièce	Livré par	HT par pièce
		Variés		S'entrouvrant stock*	
		3 clés		3 clés	
LIVRAISON					
Grandes longueurs de cylindres (avec rallonge)					
Cyl. 70	26700	1		1	
Cyl. 75	26750	1		1	
Cyl. 80	26800	1		1	
Cyl. 85	26850	1		1	
Cyl. 90	26900	1		1	
Cyl. 100	26990	1		1	



Voir page 125



#### SERVICE ORGANIGRAMME

- Prix des Verrous B5 sur organigramme page 122
- Organigramme page 110

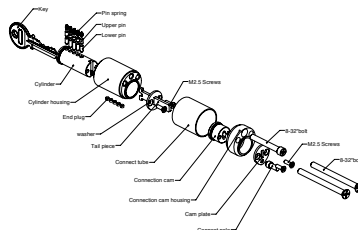
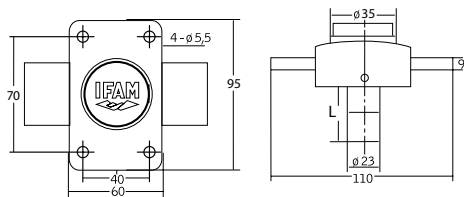

### Accessoires verrou B5

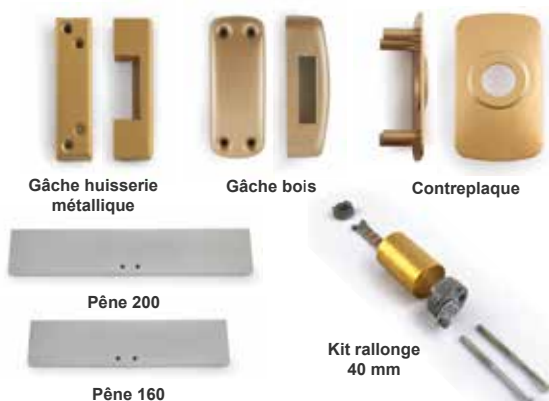

Gâche huisserie métallique

Gâche bois

Contreplaque

Pêne 200

Pêne 160

Kit rallonge 40 mm

	Ref.	Livré par	HT par pièce	Livré par	HT par pièce
		Variés		S'entrouvrant stock*	
		3 clés		3 clés	
LIVRAISON					
Verrou de cave (sans bouton)					
Cyl. 40	26140	1		1	
Cyl. 45	26145	1		1	

\* 6 variures s'entrouvrant en stock

Accessoires	Ref.	HT par pièce
Pêne 160 mm centré	192720	
Pêne 200 mm centré	192730	
Contre plaque de sécurité B5 et D5	192710	
Gâche bois	192740	
Gâche huisserie métallique	192741	
Rosace B5 & D5	192700	
Kit rallonge 40 mm pour cylindre rond	9000	

## Série D5 - Double cylindre



- Coffre et gâche en acier embouté, épaisseur 20/10ème.
- Cylindre à 5 pistons. Ronds diamètre: 23mm. Longueurs: de 30 à 100 mm.
- Pêne en acier chromé de 110mm et 2 tours. En option: 160 et 200mm.
- Livrés avec 3 clés nickelées, rosace / vis et gabarit de pose.
- Ressort en acier inoxydable.
- Usinage de précision.

Compatibilité pour les organigrammes avec le verrou B5, les cadenas série E50 et Mar 50 et les cylindres F5S.

	Ref.	Livré par	HT par pièce	Livré par	HT par pièce	HT la paire
		Variés		S'ouvrant stock*		Par paire
		3 clés		3 clés		
LIVRAISON						
cyl 30	27300	1		1		
cyl 35	27350	1		1		
cyl 40	27400	1		1		
cyl 45	27450	1		1		
cyl 50	27500	1		1		
cyl 60	27600	1		1		
Verrou D5 à 1 entrée	27100	1		1		
LIVRAISON						
Cyl. 30	27301	6				
Cyl. 40	27401	6				
Cyl. 45	27451	6				
Cyl. 50	27501	6				



Voir page 125



### SERVICE ORGANIGRAMME

- Prix des Verrous D5 sur organigramme page 122
- Organigramme page 110

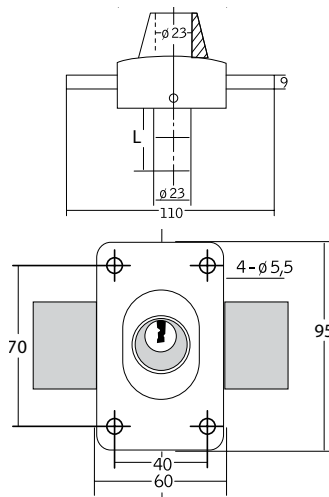
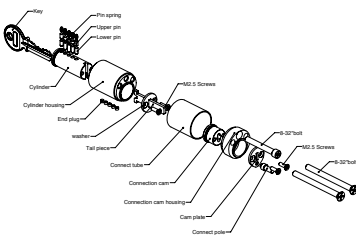

	Ref.	Livré par	HT par pièce	Livré par	HT par pièce
		Variés		S'ouvrant stock*	
		3 clés		3 clés	
LIVRAISON					
Grandes longueurs de cylindres (avec rallonge)					
Cyl. 70	27700	1		1	
Cyl. 75	27750	1		1	
Cyl. 80	27800	1		1	
Cyl. 85	27850	1		1	
Cyl. 90	27900	1		1	
Cyl. 100	27990	1		1	

\* 6 variures s'ouvrant en stock

## Accessoires verrou D5

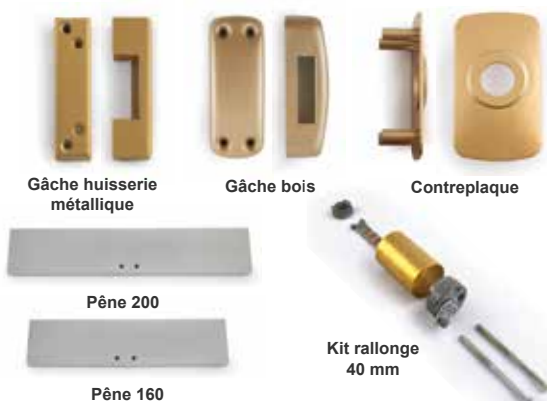

Accessoires	Ref.	HT par pièce
Pêne 160 mm centré	192720	
Pêne 200 mm centré	192730	
Contre plaque de sécurité B5 et D5	192710	
Gâche bois	192740	
Gâche huisserie métallique	192741	
Rosace B5 & D5	192700	
Kit rallonge 40 mm pour cylindre rond	9000	

### Série X5 - Pour cylindres Euro



Exemple de montage (Verrou livré sans cylindre)

- Verrou de sécurité.
- Compatible avec cylindres à profil européen.
- Corps et gâche en acier. Finition en peinture époxy
- Pêne en alliage de zinc de 110 mm. Deux tours. (Pas d'option 160 et 200mm)
- Utilisable sur les portes avec une ouverture à gauche ou à droite.
- Parfait pour les portes qui doivent changer fréquemment de cylindre.
- Compatible avec la plupart des cylindres profil Euro.
- Cylindre non inclus.

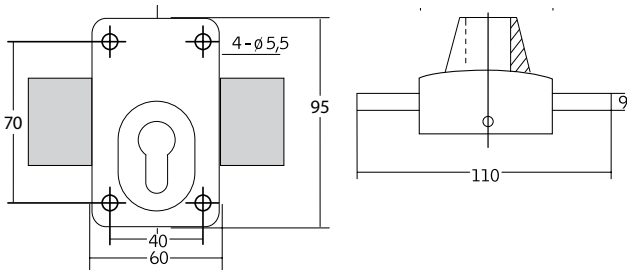

### Accessoires verrou X5



Contreplaque



Gâche huisserie métallique



Gâche bois

	Ref.	Livré par	HT par pièce
<b>LIVRAISON</b>			
X5 (sans cylindre)	26000	1	
<b>LIVRAISON</b>			
X5 (sans cylindre)	26001	1	

	Ref.	Livré par	HT par pièce
<b>AVEC F5S</b>			
Verrou X5 + Cyl. F5S 30/55 laiton	26000 + 1660	l'ensemble	
Verrou X5 + Cyl. F5S 30/55 nickelé	26000 + 1850	l'ensemble	
<b>AVEC F6S</b>			
Verrou X5 + Cyl. F6S 30/60 nickelé	26000 + 4120	l'ensemble	
<b>AVEC RX</b>			
Verrou X5 + Cyl. RX 30/60 nickelé	26000 + 6120	l'ensemble	

Accessoires	Ref.	Livré par	HT par pièce
Contre plaque de sécurité pour verrous X5	192711	1	
Gâche huisserie métallique	192741	1	
Gâche bois	192740	1	

## Services / options B5, D5 et B6



Il est possible de combiner des cylindres F5S et des cadenas E50 dans des organigrammes de verrous B5 & D5.

Montage organigrammes	Frais de montage HT brut verrous B5	Frais de montage HT brut verrous D5	Frais de montage HT brut verrous B6
Ouverture Centralisée			
Simple de 1er niveau			
Autres	sur devis	sur devis	sur devis
Montage passe Général (ou Passe Partout)			
Montage passe Général + Passe Partiel			
Majoration pour une extension de moins de 10 cylindres (prix par cyl)			
Majoration d'extension si pas à l'origine			
Prix des verrous sur organigramme page 121			

S'ouvrant	
Montage sur numéro demandé pour verrous bouton B5	
Montage sur numéro demandé pour verrous double cyl D5	
Montage sur numéro demandé pour verrous bouton B6	
Options	
Montage Pêne	

## Clés et ébauches pour verrous B5, D5 et B6

	Réf.	Livré par	HT brut par pièce
Ebauche pour verrous série B5 et D5	151760-1	1	
Ebauches par :			
Plus de 200 ébauches		200	
Plus de 1000 ébauches		1000	
Clé taillée sur N° pour verrous série B5 / D5			
De 1 à 10 copies		1 à 10	
Plus de 10 copies		11 et plus	
Quantitatif : pour copies de clés en séries (à partir de 100 pièces)			
Marquage spécifique 'fraisé' (Protech) sur clé (5 caractères) prix par jeu de clés		1	
Ebauches B6 de 1 à 200 copies	151801	1	
		200	
		1000	
Copie clé B6: De 1 à 10 copies.		1 à 10	
Marquage laser			voir page 73







## CADENAS

**HAUTE  
SÉCURITÉ**



44

**CADENAS  
EN LAITON**



48

**RÉSISTANCE À LA  
CORROSION**



54

**PORTE-CADENAS**



69

**SERVICES/  
OPTIONS**



72

**SÉCURITÉ**



46

**SÉRIE  
STEELUS**



53

**COMBINAISONS  
ET SPÉCIALES**



59

**CADENAS  
TRIANGLES**



71

## Titan



- Norme EN12320 avec Degré 6.
- Corps en acier cémenté avec revêtement en nickel. Résistance maximale à l'oxydation.
- Fermeture à double verrouillage avec des billes en acier haute résistance.
- Anse en acier anti-cisaillement de 14 mm de diamètre carbonitruré.
- Cylindre anti-crochetage à double bouclier en acier. Sécurité maximale.
- Recommandé dans les emplacements avec un grand risque de vol : garages, magasins, containers de transport, etc.
- Fourni avec 3 clés à points de sécurité avec des millions de combinaisons.
- Clé compatible avec: Cylindres Série F6S+ et F6S, cadenas Huno 80 et verrous CS88, CS88 LV et B6.

## Huno 80



- Norme EN12320 avec Degré 5.
- Corps monobloc en acier trempé et nickelé.
- Anse en acier au diamètre de 14mm.
- Anneau protecteur pour empêcher la coupe de l'anse.
- Verrouillage par bille en acier à haute résistance.
- Bouclier protecteur anti-perçage en acier de 4 mm d'épaisseur.
- Recommandé dans les emplacements avec un grand risque de vol : garages, magasins, containers de transport, etc.
- Fourni avec 3 clés à points de sécurité avec des millions de combinaisons.
- Clé compatible avec: Cylindres Série F6S+ et F6S, cadenas Titan et verrous CS88, CS88 LV et B6.

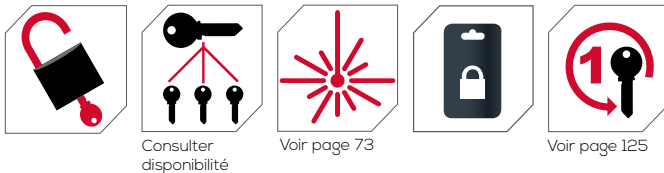

Consulter disponibilité

Voir page 73

Voir page 125

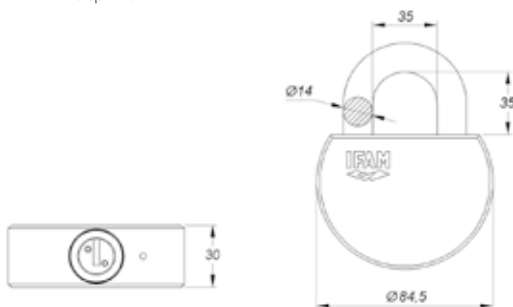

Voir page 122

Voir page 125

Voir page 73

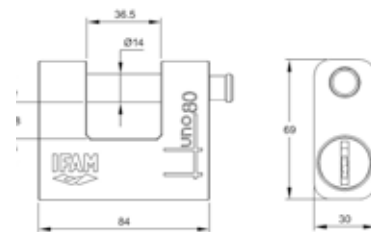

	Réf.	Livré par	HT. par pièce
		Variés	
<b>LIVRAISON</b>			
Titan	51400	1	

	Réf.	Livré par	HT. par pièce	Livré par	HT. par pièce
		Variés		S'entrouvrant stock*	
<b>LIVRAISON</b>					
Huno 80	51900	1		1	

\* Tarif pour des séries de s'entrouvrant en stock disponibles. Autres: consulter IFAM pour devis.

## Hercules A / Hercules B



HERCULES A



HERCULES B



- Norme EN12320 avec Degré 4 (Hercules B) et Degré 3 (Hercules A).
- Corps en acier carbonitruré avec revêtement en nickel anti-oxydation.
- Anse en alliage d'acier au chrome-nickel-molybdène trempé et chromé.
- Protecteur d'anse anti-cisaillage et anti-levier (Hercules A)
- Système de fermeture à double verrouillage et à billes en acier.
- Cylindre avec protection anti-perçage à l'aide de deux boucliers en acier carbonitruré et nickelé.
- Recommandé dans les emplacements avec un grand risque de vol: garages, magasins, containers de transport, etc.
- Fourni avec 3 clés à points de sécurité avec des millions de combinaisons.



Consulter disponibilité



Voir page 73

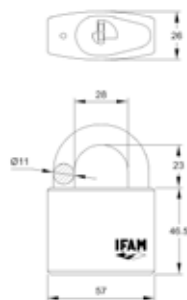
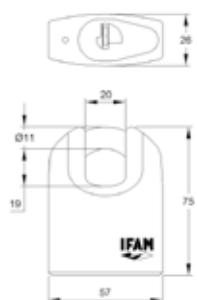

	Réf.	Livré par	HT. par pièce	Livré par	HT. par pièce
		Variés		S'ouvrant stock*	
<b>LIVRAISON</b>					
Hercules A chromé	51200	1		1	
Hercules B	51300	1		1	

\* Tarif pour des séries de s'ouvrant en stock disponibles.

## Armed 80S et 90S

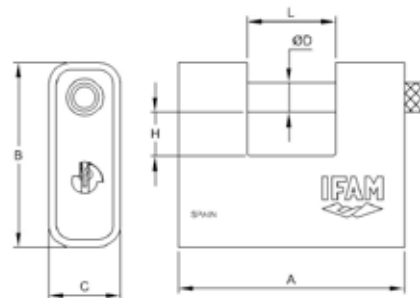

- Norme EN12320 avec Degré 4.
- Corps monobloc en laiton et coque acier trempé chromé.
- Anse en acier cémenté.
- Protection d'anse anti-cisaille.
- Système de verrouillage double à billes en acier haute résistance.
- Serrure 6 pistons + anti-crochetage.
- 2 clés à points de sécurité / réversibles.
- Service d'ébauche de clés.
- Clé compatible avec: Cylindres Série F6S+ et F6S, cadenas Titan et verrous CS88, CS88 LV et B6.

	Réf.	A	B	C	D	L	H	Livré par	HT. par pièce	Livré par	HT. par pièce
								Variés		S'ouvrant stock*	
<b>LIVRAISON</b>											
ARM 80 S	52180	82	69	29	11	30	14	1		12	
ARM 90 S	52190	91,7	75	29,2	12	35,7	18	1		6	



Voir page 73



Voir page 125

## Armed U

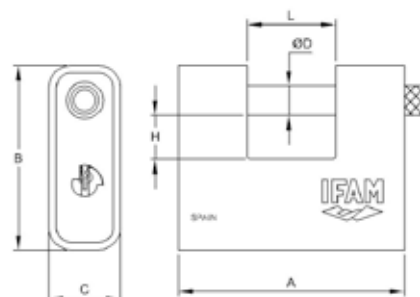

- Norme EN12320 avec Degré 4.
- Corps monobloc en laiton et coque acier trempé chromé.
- Anse en acier cémenté
- Protection d'anse anti-cisaille
- Système de verrouillage double à billes en acier haute résistance.
- Serrure 5 pistons + anti-crochetage
- 2 clés nickelées
- Clé compatible avec: cadenas K50 AD, K50AP, Câble Inox, Max50 et Série U.

	Réf.	A	B	C	D	L	H	Livré par	HT. par pièce	Livré par	HT. par pièce
								Variés		S'ouvrant stock*	
<b>LIVRAISON</b>											
ARM 60	52060	62	59	24	11	23	12	1		1	
ARM 80	52080	82	69	29	11	30	14	1		1	
ARM 90	52090	91,7	75	29,2	12	35,7	18	1		1	
<b>LIVRAISON</b>											
ARM 60	52061	62	59	24	11	23	12	1			



Voir page 73



Voir page 125

## Série U



- Corps en laiton d'extrusion.
- Anse en acier carbonitruré et chromé avec ouverture automatique.
- Mécanisme de fermeture à bille.
- Extraction de la clé uniquement en position fermée.
- Fournis avec 2 clés.
- Clé compatible avec: cadenas K50 AD, K50AP Câble Inox, Max50 et Armed U.



Voir page 122

Voir page 125

Voir page 73

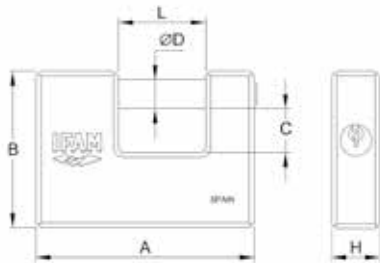

## S360



- Norme EN12320 avec Degré 4.
- Corps et anse en alliage d'une grande résistance à l'oxydation.
- Fermeture à double verrouillage avec billes en acier.
- Anse en acier, diamètre de 11 mm.
- Cylindre avec goupilles en acier anti-perçage et sept pistons en ligne.
- Fourni avec 3 clés.

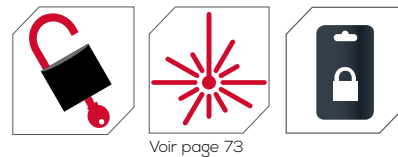

Voir page 73

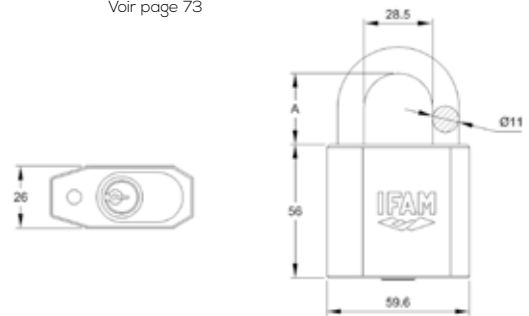

	Réf.	A	B	C	D	L	H	Livré par	HT. par pièce	Livré par	HT. par pièce
								Variés		S'ouvrant stock*	
<b>LIVRAISON</b>											
U-70	770	70	55	15,5	12	22	20	1		12	
U-90	790	90	64,5	17,5	12	36	20	1		6	
<b>LIVRAISON</b>											
U-70	771	70	55	15,5	12	22	20	6			
U-90	791	90	64,5	17,5	12	36	20	6			

	Réf.	Livré par	HT. par pièce	Livré par	HT. par pièce
			Variés		S'ouvrant stock*
<b>LIVRAISON</b>					
S360	51700	1		1	

## Série E

- Corps en laiton d'extrusion.
- Anse en acier carbonitruré, trempé et chromé.
- Fermeture à double verrouillage (30 à 70 mm).
- Goupilles anti-crochetage.
- Ressorts en acier inoxydable AISI 316.
- Conçu pour plusieurs usages: protection de casiers, valises, boîtes à outils, assemblé à des chaînes...
- Fourni avec 2 clés.
- À partir de 50 mm, compatibilité pour les organigrammes entre les cadenas série E50, les cylindres F5S et les verrous B5 & D5.
- 5 variures s'ouvrant en stock à partir du E40.



Voir page 125



Voir page 73



E-30

	Réf.	A	B	C	D	L	Livré par	HT. par pièce	Livré par	HT. par pièce
							Variés		S'ouvrant stock*	
<b>ANSE NORMALE</b>										
E-15	31500	16.5	18	11.5	3	8	1		1	
E-20	32000	20	19	11.5	3	9.5	1		1	
E-25	32500	25	24.5	14	4	12.5	1		1	
E-30	33000	30	27.5	16.5	5	15.5	1		1	
E-30 3 clés par cadenas	33009	30	27.5	16.5	5	15.5	1			
E-35	33500	35	29.6	20.2	5.5	18.8	1		1	
E-35 3 clés par cadenas	33509	35	29.6	20.2	5.5	18.8	1			
E-40	34000	40	33	23	6	22	1		1	
E-40 3 clés par cadenas	34009	40	33	23	6	22	1			
E-45	34500	45	37	26	7	25	1		1	
E-50	35000	50	40	28	8	29	1		1	
E-60	36000	60	46	34	9.5	35.5	1		1	
E-70	37000	70	49	41	11	40	1		1	

	Réf.	A	B	C	D	L	Livré par	HT. par pièce	Livré par	HT. par pièce
							Variés		S'ouvrant stock*	
<b>ANSE NORMALE</b>										
E-20 Blister	32001	20	19	11.5	3	9.5	6			
E-25 Blister	32501	25	24.5	14	4	12.5	6			
E-30 Blister	33001	30	27.5	16.5	5	15.5	6			
Jeu de 3 E-30 s'ouvrant	33031	30	27.5	16.5	5	15.5			6	
E-35 Blister	33501	35	29.6	20.2	5.5	18.8	6			
E-40 Blister	34001	40	33	23	6	22	6			
E-45 Blister	34501	45	37	26	7	25	6			
E-50 Blister	35001	50	40	28	8	29	6			
E-60 Blister	36001	60	46	34	9.5	35.5	6			
<b>ANSE LAITON</b>										
E-30 BS	43000	30	27.5	16.5	5	15.5	1		1	
E-40 BS	44000	40	33	23	6	22	1		1	



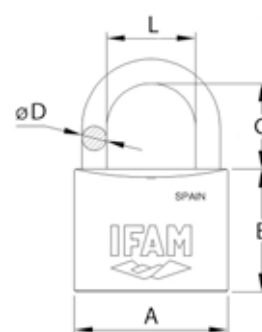

**SERVICE ORGANIGRAMME**

- Prix des cadenas E sur organigramme page 123
- Organigramme page 110

	Réf.	A	B	C	D	L	Livré par	HT. par pièce	Livré par	HT. par pièce
							Variés		S'ouvrant stock*	
<b>ANSE HAUTE</b>										
E-20 LS	32010	20	19	21,5	3	9,5	1		1	
E-25 LS	32510	25	24,5	24	4	12,5	1		1	
E-30 LS	33010	30	27,5	32	5	15,5	1		1	
E-35 LS	33510	35	29,6	35	5,5	18,8	1		1	
E-40LS	34010	40	33	38	6	22	1		1	
E-50LS	35010	50	40	49,5	8	29	1		1	
<b>ANSE HAUTE</b>										
E-40LS	34011	40	33	38	6	22	1			
<b>ANSE EXTRA HAUTE</b>										
E-40 ELS	34020	40	33	64,5	6	22	1		1	
E-50 ELS	35020	50	40	80,5	8	29	1		1	
<b>ANSE EXTRA HAUTE</b>										
E-40 ELS	34021	40	33	64,5	6	22	1			

## Tifon Série TF

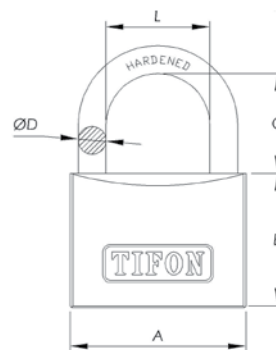

- Corps monobloc laiton
- Anse en acier cémenté et chromé
- Ressorts inox
- Fermeture à double verrouillage (30 à 60mm)
- Serrure à 5 goupilles (40 à 60mm)
- Usinage de précision
- 2 clés nickelées
- Pas de montage ni copie de clé



Voir page 73



TF-25

	Réf.	A	B	C	D	L	Livré par	HT. par pièce	Livré par	HT. par pièce
							Variés		S'ouvrant stock*	
<b>ANSE NORMALE</b>										
TF-20	72000	19	20	11	3,2	9,5	12		12	
TF-25	72500	25	24	14	4	12,5	6		6	
TF-30	73000	30	27	16,5	4,7	15,5	6		6	
TF-35	73500	35	30	23,5	5	19	6		6	
TF-40	74000	40	33	22,5	6,3	22	6		6	
TF-45	74500	40	35	27	7	25	6		6	
TF-50	75000	50	40	28	8	29	6		6	
TF-60	76000	60	45,5	34	9,5	35	6		6	
<b>ANSE NORMALE</b>										
TF-20	72001	19	20	11	3,2	9,5	12			
TF-25	72501	25	24	14	4	12,5	6			
Jeu de 3 cadenas TF-25 BT s'ouvrant.	72503	25	24	14	4	12,5			6	
TF-30	73001	30	27	16,5	4,7	15,5	6			
TF-35	73501	35	30	23,5	5	19	6			
TF-40	74001	40	33	22,5	6,3	22	6			
TF-50	75001	50	40	28	8	29	6			
TF-60	76001	60	45,5	34	9,5	35	6			

	Réf.	A	B	C	D	L	Livré par	HT. par pièce	Livré par	HT. par pièce
							Variés		S'ouvrant stock*	
<b>ANSE HAUTE</b>										
TF-20 LS	72010	19	20	21,5	3,2	9,5	6			
TF-40 LS	74010	40	33	38	6,3	22	6		6	
TF-50 LS	75010	50	40	48	8	29	6		6	
TF-60 LS	76010	60	45,5	51	9,5	35	6		6	
<b>ANSE HAUTE</b>										
TF-40 LS	74011	40	33	38	6,3	22	6			
TF-60 LS	76011	60	45,5	51	9,5	35	6			

## Tifon Série TB



- Corps monobloc laiton
- Anse en acier cémenté et chromé
- Ressorts inox
- Fermeture à double verrouillage (30 à 60mm)
- Serrure à 5 goupilles (40 à 60mm)
- 2 clés nickelées
- Pas de montage ni copie de clé

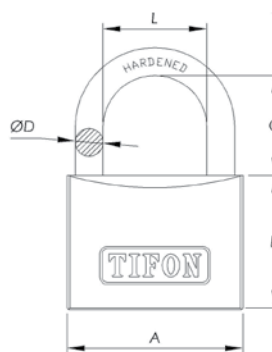

Voir page 73



TB-30

	Réf.	A	B	C	D	L	Epaisse.	Livré par	HT. par pièce	Livré par	HT. par pièce
								Variés		S'entrouvrant stock*	
<b>ANSE NORMALE</b> 											
TB-20	18200	20	19	13	3,5	10	9	12		12	
TB-30	18300	29	27	17	5	15	11	12		12	
TB-35	18350	34	30,5	20,5	5,5	19	11,7	12		12	
TB-40	18400	38,5	31,5	24	6,3	22	12,8	12		12	
TB-45	18450	44	36,6	26,2	7,2	25	13,4	6		6	
TB-50	18500	49	37	30	8	27,5	14,8	6		6	
TB-60	18600	57,5	42	37	9,5	32	15,5	6		6	
<b>ANSE NORMALE</b> 											
TB-20	18201	20	19	13	3,5	10	9	6			
TB-30	18301	29	27	17	5	15	11	6			
Jeu de 3 cadenas TB-30 BT s'entrouv.	18331	29	27	17	5	15	11			6	
TB-35	18351	34	30,5	20,5	5,5	19	11,7	6			
TB-40	18401	38,5	31,5	24	6,3	22	12,8	6			
TB-45	18451	44	36,6	26,2	7,2	25	13,4	6			
TB-50	18501	49	37	30	8	27,5	14,8	6			
TB-60	18601	57,5	42	37	9,5	32	15,5	6			

### Série K - Anses spéciales

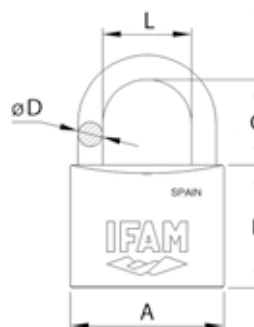

- Corps en laiton d'extrusion.
- Anse en acier carbonitruré, trempé et chromé.
- Fermeture à double verrouillage.
- Goupilles anti-crochetage.
- Ressorts en acier inoxydable AISI 316.
- 2 versions d'anses disponibles: protégée (K40, K50 et K60) et réglable (K50).
- Conçu pour plusieurs usages: protection de casiers, valises, boîtes à outils, assemblé à des chaînes...
- Fourni avec 2 clés.
- Clé compatible avec: cadenas Série U, Câble Inox, Max50 et Armed U.



Voir page 73



Voir page 125

	Réf.	A	B	C	D	L	Livré par	HT. par pièce	Livré par	HT. par pièce
							Variés		S'ouvrant stock*	
<b>ANSE PROTÉGÉE</b>										
K40 AP	014040	40	32	13,5	6	10	6		1	
K50 AP	015040	50	40	17	8	13	6		1	
K60 AP	016040	60	46	23	9,5	17	6		1	
<b>ANSE ADAPTABLE</b>										
K50 AD	015061	50	40	65-160*	8	29	6		1	

\* Hauteur de anse de 65 à 160 mm

## Série Steelus

N





- Corps solide en acier possédant une grande résistance anti-coupeure.
- Peinture de grande épaisseur pour prévenir l'oxydation.
- Anse en acier durci.
- Fermeture avec système à double accroche.
- Ressorts et condamnation d'arceau en acier inoxydable.
- Cylindre et goupilles en laiton pour éviter l'oxydation et assurer un fonctionnement correct dans le temps.
- Fourni avec deux clés en acier.
- Excellent rapport qualité-prix.

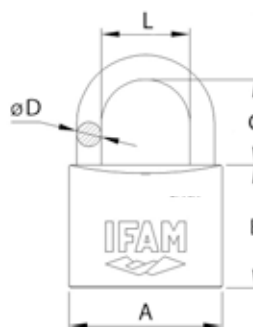

Voir page 73



	Réf.	A	B	C	D	L	Livré par	HT. par pièce	Livré par	HT. par pièce
							Variés		S'ouvrant stock*	
<b>ANSE NORMALE</b> 										
ST20	72000ST	21	21	13,5	3,25	11	6		1	
ST25	72500ST	25	24	14,5	4,25	12,5	6		1	
ST30	73000ST	32	30	16,5	5,25	17	6		1	
ST40	74000ST	38	34	21	6,25	20	6		1	
ST50	75000ST	50	41	26	9	25	6		1	
ST60	76000ST	63	50	33	10,5	32,5	6		1	
<b>ANSE HAUTE</b> 										
ST20 AL	72010ST	21	21	23,5	3,25	11	6		1	
ST25 AL	72510ST	25	24	26	4,25	12,5	6		1	
ST30 AL	73010ST	32	30	48	5,25	17	6		1	
ST40 AL	74010ST	38	34	56,5	6,25	20	6		1	
ST50 AL	075010ST	50	41	61	9	25	6		1	
ST60 AL	076010ST	63	50	73	10,5	32,5	6		1	

## Inox Top - Tout inox



- Le modèle haut de gamme de la série des cadenas résistants à la corrosion IFAM.
- 100% en acier inoxydable: corps, anse, cylindre et composants internes.
- Conçu pour résister aux conditions les plus difficiles d'humidité et corrosion.
- Verrouillage par double bille en acier inoxydable.
- Système clé prisonnière lorsque le cadenas est ouvert.
- Clé à disques de sécurité. Livré avec 3 clés.
- Clés numérotées Code indirect.

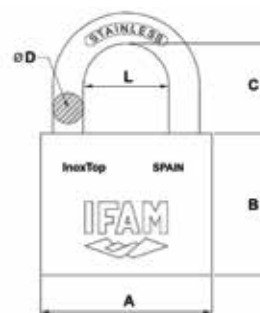

Voir page 73

	Réf.	A	B	C	D	L	Livré par	HT. par pièce	Livré par	HT. par pièce
							Variés		S'entrouvrant stock*	
<b>ANSE NORMALE</b>										
InoxTop40	069240	40	34	22	8	19,5	1		1	
InoxTop50	069250	50	40	28	8	23	1		1	
InoxTop60	069260	60	44,5	29,5	12	27	1		1	



## Série Mar



- Anse en inox: AISI 303.
- Corps monobloc laiton chromé. Traitement spécial contre l'oxydation avec des bains de nickel et de chrome.
- Ressorts, goupilles de blocage et couvercle en acier inoxydable.
- Système à double crochet avec traitement anti-oxydation.
- Résistance maximale à l'oxydation, testé en situation de brouillard salin ASTM B-117, DIN 50021, ISO 3768.
- Cylindre chromé haute précision.
- Fourni avec 2 clés.
- 5 variures s'ouvrant stock à partir du M40



Voir page 73



M-30





M-30



### SERVICE ORGANIGRAMME

- Prix des cadenas Mar sur organigramme page 122
- Organigramme page 110

	Réf.	A	B	C	D	L	Livré par	HT. par pièce	Livré par	HT. par pièce
							Variés		S'ouvrant stock*	
<b>ANSE NORMALE</b> 										
M-30	83000	30	27	17	5	15,5	12		1	
M-40	84000	40	32	22,5	6	23	12		1	
M-50	85000	50	40	28	8	29	6		1	
M-60	86000	60	45	33	9,5	35	6		1	
<b>ANSE NORMALE</b> 										
M-30	83001	30	27	17	5	15,5	6			
Jeu 3 M-30 s'entr.	83301	30	27	17	5	15,5			6	
Jeu 5 M-30 s'entr.	83501	30	27	17	5	15,5			6	
M-40	84001	40	32	22,5	6	23	6		6	
M-50	85001	50	40	28	8	29	6		6	
<b>ANSE HAUTE</b> 										
M-30 LS	83010	30	27	32	5	15,5	12		1	
M-40 LS	84010	40	32	42	6	23	12		1	
M-50 LS	85010	50	40	49	8	29	6		1	
<b>ANSE HAUTE</b> 										
M-30 LS	83011	30	27	32	5	15,5	6			
M-40 LS	84011	40	32	42	6	23	6			
M-50 LS	85011	50	40	49	8	29	6			

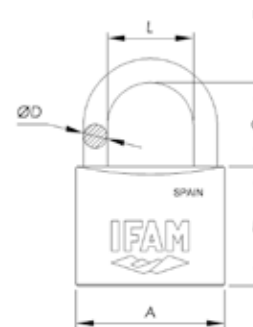

## Tifon Série TM



- Corps monobloc laiton chromé
- Anse en inox
- Fermeture à double verrouillage
- Usinage de précision
- 2 clés nickelées
- Pas de montage ni de copie de clé

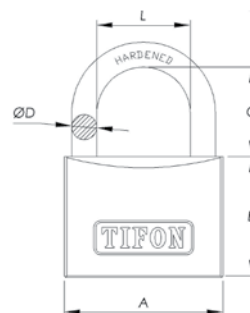

Voir page 73



TM-30



	Réf.	A	B	C	D	L		Livré par	HT. par pièce	Livré par	HT. par pièce
								Variés		S'ouvrant stock*	
<b>ANSE NORMALE</b>											
TM-30	19300	29,5	28	17,5	5,8	15	12,5	12		12	
TM-40	19400	39,5	33	22	6,2	22	14	12		12	
TM-50	19500	49	40	30	8	27,5	16,5	6		6	
<b>ANSE NORMALE</b>											
TM-30	19301	29,5	28	17,5	5,8	15	12,5	6			
Jeu 3 TM-30 s'entr.	19331	29,5	28	17,5	5,8	15	12,5			6	
TM-40	19401	39,5	33	22	6,2	22	14	6			
TM-50	19501	49	40	30	8	27,5	16,5	6			
<b>ANSE EXTRA LONGUE</b>											
TM-40 XLS	19430	39,5	33	130	6,2	22	14	12		12	

## Max50



- Bon niveau de sécurité, grâce à son anse protégée de 8 mm de diamètre.
- Anse en acier inoxydable AISI303, avec une résistance maximale à l'oxydation.
- Corps en laiton extrudé haute qualité avec traitement contre l'oxydation avec des bains de nickel et de chrome.
- Système à double crochet avec des billes en acier inoxydable AISI 303.
- Livré avec 2 clés.
- Clé compatible avec: cadenas Série U, Câble Inox, K50AD, K50AP et Armed U.



Voir page 73



Voir page 125

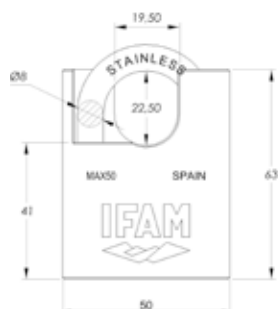

	Réf.	Livré par	HT. par pièce	Livré par	HT. par pièce
		Variés		S'ouvrant stock*	
<b>LIVRAISON</b>					
Max50	45150	1		1	

## Câble Inox



- Câble en acier de 6mm recouvert de PVC.
- Monté sur le corps d'un cadenas Inox50.
- Conçu pour relier et protéger des éléments espacés, grâce à son anse flexible.
- Parfait pour l'extérieur.
- Fourni avec 2 clés.
- Clé compatible avec: cadenas Série U, Max50, K50AD, K50AP et Armed U.



Voir page 73



Voir page 125

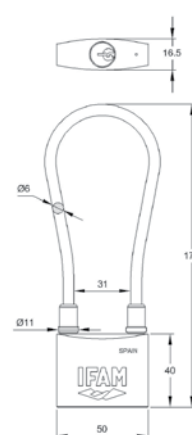

	Réf.	Livré par	HT. par pièce	Livré par	HT. par pièce
		Variés		S'ouvrant stock*	
<b>LIVRAISON</b>					
Inox Câble	85050	1		1	
<b>LIVRAISON</b>					
Inox Câble	85051				

### 1030 - Pour 1/2 cyl. Euro



- Grande résistance à l'oxydation.
- Corps en laiton nickelé.
- Anse en acier inoxydable de 8 mm de diamètre.
- Niveau de sécurité élevé.
- Compatible avec la quasi-totalité des cylindres à profil européen (10/30) du marché.
- Compatible avec cylindres IFAM 10/30 séries WX1000, WX, RX, F6S+, F6S, Huno et F5S.



Voir page 73

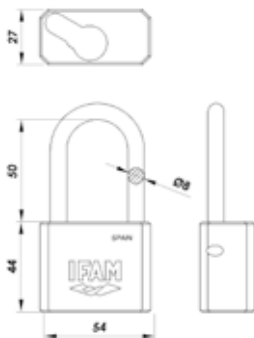

	Réf.	Livré par	HT. par pièce
<b>LIVRAISON</b>			
10-30	56312	1	

## Black Force



- Cadenas à combinaison offrant un haut niveau de sécurité.
- Anse en acier de 8 mm de diamètre.
- Disponible en option, anse protégée contre les tentatives d'effraction à la cisaille ou au pied-de-biche.
- Système à double verrouillage à haute résistance à la traction.
- Corps robuste en alliage de zinc.
- Système à double ancrage du corps avec axe traversant anti-ouverture par impacts.
- 10 000 combinaisons différentes pour choisir votre code.
- Disponible avec ou sans gaine en silicone afin de protéger le cadenas et la zone qu'il protège contre les éventuelles éraflures. Les modèles à anse protégée sont fournis avec une gaine.
- Idéal pour être utilisé en extérieur grâce à son revêtement anticorrosion

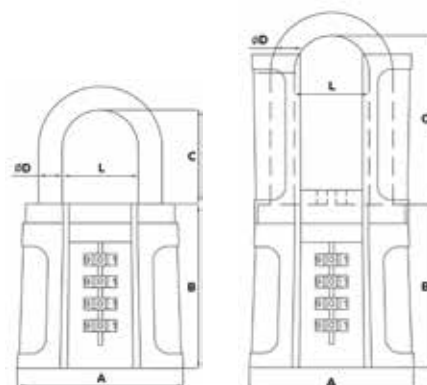

	Réf.	A	B	C	D	L	Livré par	HT. par pièce
<b>ANSE NORMALE</b>								
Black force AN	51810	56	56	32	8	25,5	10	
<b>ANSE NORMALE PROTÉGÉE</b>								
Black force APN	51830	56	56	32	8	25,5	10	
<b>ANSE HAUTE</b>								
Black force AL	51820	56	56	58	8	25,5	10	
<b>ANSE HAUTE PROTÉGÉE</b>								
Black force APL	51840	56	56	58	8	25,5	10	
<b>COMPLÉMENTS</b>								
Cache en silicone (uniquement par anse protégée)	51890						1	

### S4MK



- Cadenas à chiffres avec clé passe partout, qui ouvre la serrure en cas d'oubli du mot de passe et peut également être ouvert si nécessaire sans l'aide de la combinaison.
- Corps en alliage de zinc..
- Anse en acier renforcé. Diamètre: 4,7 mm. (plus mince que dans le modèle R4MK) pour s'adapter à presque tous les types de casiers.
- Combinaison à 4 molettes. 10.000 combinaisons à choisir.
- Clés crantée. Les clés sont vendues séparément.

### R4MK



- Cadenas à chiffres avec clé passe partout, qui ouvre la serrure en cas d'oubli du mot de passe et peut également être ouvert si nécessaire sans l'aide de la combinaison.
- Corps en alliage de zinc..
- Anse en acier renforcé. Diamètre: 6,5 mm.
- Combinaison à 4 molettes. 10.000 combinaisons à choisir.
- Clés à disques. Les clés sont vendues séparément.



Voir page 73

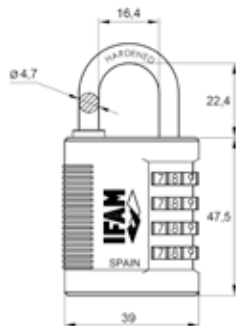

Voir page 73

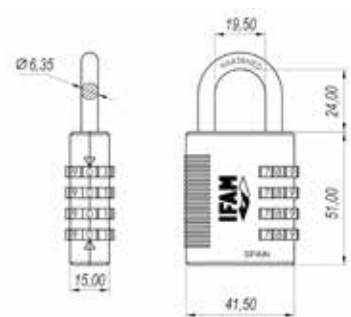

	Réf.	Livré par	HT. par pièce
<b>LIVRAISON</b>			
S4MK	000688N	12	
Clé de secours	153290...	1	

	Réf.	Livré par	HT. par pièce
<b>LIVRAISON</b>			
R4MK	000690N	12	
Clé de secours	15326...	1	



## Hook



- Mousqueton léger et résistant, conçu en alliage d'aluminium de 8 mm d'épaisseur.
- Recouvert de peinture présentant une haute résistance aux intempéries.
- Verrouillage avec combinaison de 4 rouleaux. 10.000 combinaisons disponibles.
- Il incorpore un câble pour faciliter le blocage des éléments à distance.
- Câble en acier torsadé recouvert de PVC : 3 mm de diamètre et 1,2 m de longueur.
- Disponible en rouge et en noir.
- Parfait pour assurer le casque sur la moto, pour les activités en plein air, pour les sacs à dos, les sacs à main, les sacs de sport, etc.



Voir page 73

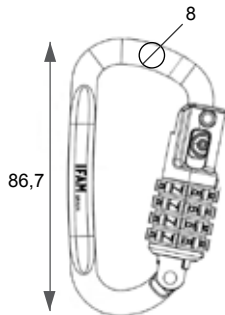

	Réf.	Livré par	HT. par pièce
<b>LIVRAISON</b>			
Hook	046680N	5	
Hook	046680R	5	

## PR50



- Corps en laiton chromé et poli qui se caractérise par sa robustesse.
- Anse de 8 mm en acier carbonitruré et chromé.
- L'utilisateur peut programmer sa propre combinaison et employer une clé de sécurité pour cela.
- Sa conception robuste est parfaite pour les emplacements avec un niveau de sécurité supérieur.
- Système de fermeture à double crochet.



Voir page 73

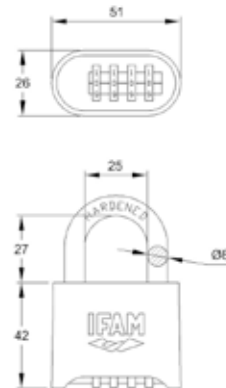

	Réf.	Livré par	HT. par pièce
<b>LIVRAISON</b>			
PR50	630	10	

### Col Combi



- Corps en aluminium, qui rend le cadenas très léger.
- Anse en acier chromé. Diamètre: 3,2 mm (Col Combi 20) et 5 mm (Col Combi 30).
- Serrure à combinaison à 3 molettes. 1.000 combinaisons à choisir.
- Disponible en 6 couleurs: noir, bleu, jaune, violet, vert et rouge.
- Spécialement conçu pour une utilisation dans les casiers des collèges, gymnases, lieux de travail...

### Série CS



- Corps en alliage de zinc obtenu par fonte injectée haute précision.
- Anse renforcée et chromée.
- Couche protectrice spéciale de peinture et côtés ergonomiques en PVC.
- Spécialement indiqué pour les bagages, matériel sportif, installations sportives, etc.
- C25S CABLE: Le cadenas C25S avec un câble de 1 mètre de long, idéal pour fixer plusieurs éléments en même temps.



Voir page 73



Voir page 73

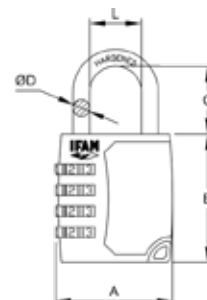

	Réf.	A	B	C	D	L	Livré par	HT. par pièce
<b>LIVRAISON </b>								
Col Combi 20	000612A	20	30	21,5	3,2	10	6	
Col Combi 20	000612B	20	30	21,5	3,2	10	6	
Col Combi 20	000612N	20	30	21,5	3,2	10	6	
Col Combi 20	000612R	20	30	21,5	3,2	10	6	
Col Combi 20	000612P	20	30	21,5	3,2	10	6	
Col Combi 20	000612V	20	30	21,5	3,2	10	6	
Col Combi 30	000614A	28	41	27,5	5	13,2	6	
Col Combi 30	000614B	28	41	27,5	5	13,2	6	
Col Combi 30	000614N	28	41	27,5	5	13,2	6	
Col Combi 30	000614R	28	41	27,5	5	13,2	6	
Col Combi 30	000614P	28	41	27,5	5	13,2	6	
Col Combi 30	000614V	28	41	27,5	5	13,2	6	

	Réf.	A	B	C	D	L	Livré par	HT. par pièce
<b>LIVRAISON </b>								
C25S	000680	26	31,5	14,5	3	9	12	
C25S Câble	000680C	26	31,5	14,5	3	9	12	
C35S	000682	34,5	37	19,5	4,7	14	12	
C45S	000684	44,5	49	26	6,3	19,5	12	
<b>LIVRAISON </b>								
C25S	681	26	31,5	14,5	3	9	1	
C35S	683	34,5	37	19,5	4,7	14	1	
C45S	685	44,5	49	26	6,3	19,5	1	

## Série CR



- Corps en laiton.
- Anse en acier chromé.
- Combinaison à 3 molettes (1.000 combinaisons à choisir) dans les cadenas C25R.
- Combinaison à 4 molettes (10.000 combinaisons à choisir) dans le modèle C40R.

## TrypLock35



- Spécialement indiqué pour les bagages à destination des États-Unis.
- Indicateur qui permet de savoir si le cadenas a été ouvert à la douane pour une inspection des bagages.
- Il remplit la norme TSA et permet au service de sécurité des Aéroports des États-Unis d'ouvrir et de fermer les valises pour leur inspection, sans endommager les bagages, ni le cadenas.



Voir page 73

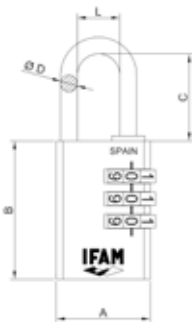

Voir page 73

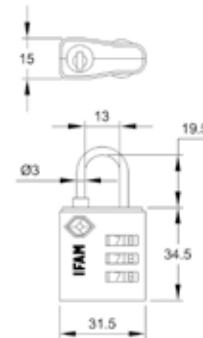

	Réf.	A	B	C	D	L	Livré par	HT. par pièce
LIVRAISON								
C25R	616	23	30	22,5	3	9	12	
C40R	618	38	49	30	6,3	19	6	
LIVRAISON								
C25R	615	23	30	22,5	3	9	6	
C40R	619	38	49	30	6,3	19	6	

	Réf.	Livré par	HT. par pièce
LIVRAISON			
TrypLock35	677	12	

### TrypLock 4W



- Cadenas spécial pour bagages lors des voyages aux États-Unis.
- Corps en alliage de zinc.
- Anse en acier durci de 4 mm de diamètre.
- Fermeture à combinaison avec 4 mollettes pour une plus grande sécurité. 10 000 combinaisons possibles.
- Il est conforme à la norme TSA et permet au service de sécurité des aéroports des États-Unis d'ouvrir et de fermer le bagage au moment de l'inspection, sans endommager ni le bagage, ni le cadenas.

### TrypLock Cable



- Cadenas spécial pour bagages lors des voyages aux États-Unis.
- Anse muni d'un câble flexible en acier tressé avec revêtement plastique.
- Diamètre de l'arceau : 3 mm
- Corps en alliage de zinc.
- Fermeture à combinaison avec 3 mollettes. 1000 combinaisons possibles.
- Il intègre une loupe latérale pour faciliter l'affichage des numéros des mollettes.
- Il est conforme à la norme TSA et permet au service de sécurité des aéroports des États-Unis d'ouvrir et de fermer le bagage au moment de l'inspection, sans endommager ni le bagage, ni le cadenas.



Voir page 73

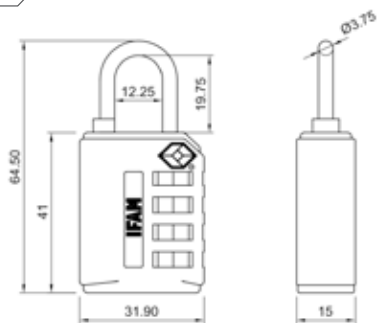

Voir page 73



	Réf.	Livré par	HT. par pièce
<b>LIVRAISON</b>			
TrypLock 4W	678G	5	

	Réf.	Livré par	HT. par pièce
<b>LIVRAISON</b>			
TrypLock Cable	679B	5	

## Circular Combi



- Corps en acier inoxydable.
- Anse avec protection anti-cisaillement.
- Combinaison à 4 mollettes. 10.000 combinaisons à choisir.
- Spécialement indiqué pour l'extérieur et les zones en plein air : le mobilier urbain, les containers, les grilles, etc.



Voir page 73

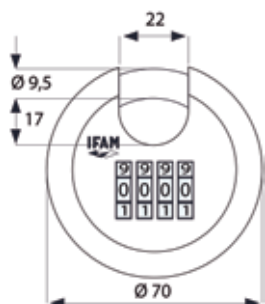

## Circular



- Corps en acier inoxydable.
- Anse avec protection anti-cisaillement.
- Extraction de la clé seulement en position fermée.
- Spécialement indiqué pour l'extérieur et les zones en plein air : le mobilier urbain, les containers, les grilles, etc.
- Fourni avec 2 clés.



Voir page 73

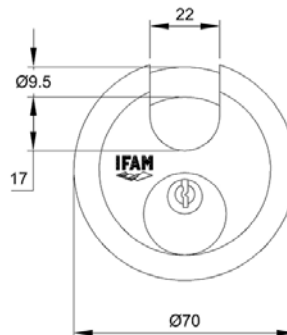

	Réf.	Livré par	HT. par pièce
<b>LIVRAISON</b>			
Circular Combi	552	6	

	Réf.	Livré par	HT. par pièce	Livré par	Livré par
		Variés		S'ouvrant	
<b>LIVRAISON</b>					
Circular	550	6			
<b>LIVRAISON</b>					
Circular	557			1	

### Mag40



- Cadenas magnétique.
- Système anti-sabotage à ouverture avec clé magnétique.
- Conception exclusive et différenciée.
- Anse en acier renforcé et chromé.
- Corps en alliage de zinc.
- Système anti-saletés et anti-crochetage.
- Fourni avec 2 clés magnétiques.

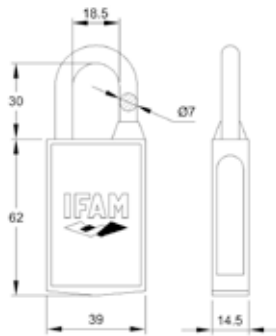

### Cool Touch



- Cadenas à ouverture tactile. Fonctionne avec l'empreinte digitale de l'utilisateur.
- Possibilité d'enregistrer les empreintes de 10 utilisateurs maximum, activés par l'utilisateur principal (administrateur).
- Ouverture instantanée, en moins d'une seconde.
- Corps en alliage de zinc.
- Anse fabriquée en acier. Diamètre : 4 mm.
- Batterie de longue durée : 2 500 cycles d'ouverture et de fermeture.
- Inclut chargeur de batterie USB-C, à charge ultra rapide.
- Idéal pour les casiers, les valises, les sacs à dos, etc.  
Très léger: 85 g.
- Utilisable en intérieur comme en extérieur. Degré de protection contre les intempéries IP65 (non submersible).
- Température d'utilisation entre -10 et 45 °C.
- Fourni en boîte.



Voir page 73

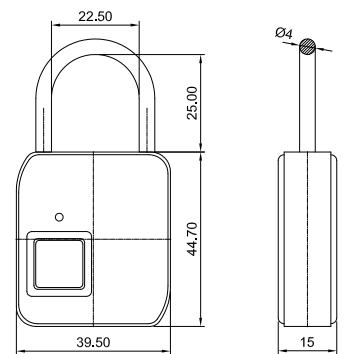

	Réf.	Livré par	HT. par pièce
		Variés	
<b>LIVRAISON</b>			
Mag40	650	6	

	Réf.	Livré par	HT. par pièce
<b>LIVRAISON</b>			
Cool Touch	660	1	



## Laminas



- Corps à lamelles en acier renforcé.
- Mécanisme de fermeture à double crochet.
- Protection anti-coups.
- Conception spécialement indiquée pour un usage dans les casiers des centres sportifs et éducatifs.
- Fourni avec 2 clés.

## WP45



- Corps à lamelles en acier recouvert par une coque thermoplastique de protection.
- Anse en acier renforcé et chromé avec couvercle thermoplastique.
- Couvercle isolant pour la protection du cylindre.
- Spécialement indiqué pour l'extérieur et les zones en plein air: WP (Weather Proof).
- Fourni avec 2 clés.



Voir page 73

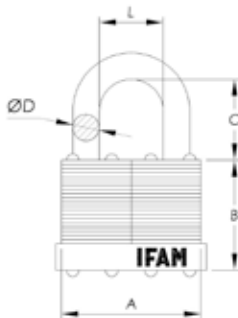

Voir page 73

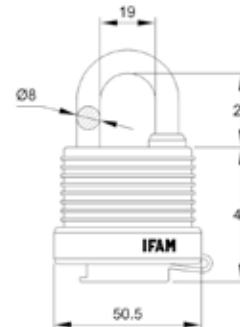

	Réf.	A	B	C	D	L	Livré par	HT. par pièce
<b>LIVRAISON</b>								
LM-30	46301	31	21	17	5	14	6	
LM-40	46401	41	34	22	6,5	20	6	
LM-50	46501	50	39	29	9,5	22,5	6	
LM-65	46651	60,5	44	31,5	11	28	6	

	Réf.	Livré par	HT. par pièce	Livré par	HT. par pièce
<b>LIVRAISON</b>					
WP45	44501A	6	14,78 €	1	
WP45	44501B	6	14,78 €	1	
WP45	44501R	6	14,78 €	1	
WP45	44501V	6	14,78 €	1	

### GunLock



- Conçu pour des pistolets, fusils, rifles et carabines pour éviter une utilisation non autorisée.
- Corps en fonte injectée avec étui plastique de protection.
- Fourni avec 2 clés, l'une d'elles avec un LED lumineux pour simplifier son ouverture dans le noir.



Voir page 73

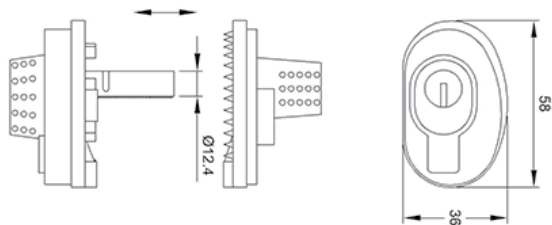

	Réf.	Livré par	HT. par pièce
LIVRAISON			
GunLock	20107	10	

# Porte-cadenas

## Portes-cadenas



- Porte-cadenas conçu en acier embouti avec anneau de fixation renforcé.
- Épaisseur de la ferrure : PC410 (4 mm), PC420 (5 mm), PC430 (4 mm)
- Vis de fixation cachées. Montage facile.
- Complément des cadenas pour la protection des espaces qui ne disposent pas de raccord spécial pour les placer.

## Porte-cadenas sécurité



- Ferrure et vis en acier carbonitruré et zingué.
- Vis avec une conception anti-cisaillement et anti-otation.
- Vis DIN 603x63mm de longueur.
- Apte pour une épaisseur de porte de 40 mm.
- Épaisseur de la ferrure: 5 mm.
- Spécialement conçu pour être utilisé avec les cadenas haute sécurité.

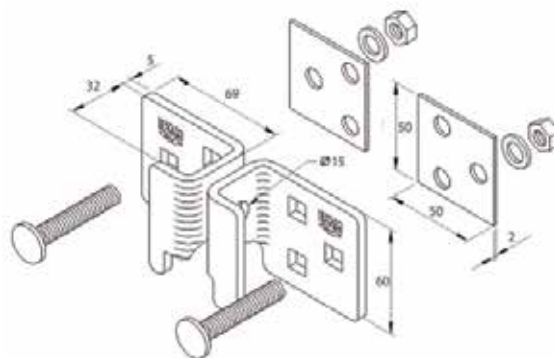
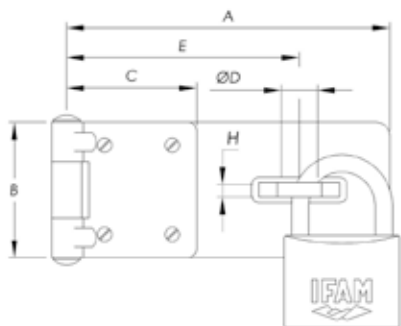

	Réf.	Longueur	Livré par	HT. par pièce
LIVRAISON				
PC410	410	73X29	6	
PC420	420	100X30	1	
PC430	430	140X40	1	

	Réf.	Longueur	Livré par	HT. par pièce
LIVRAISON				
PS455	455	138x60	1	

### PCL2



- Porte-cadenas fabriqué en acier embouté et renforcé.
- Bain de nickel pour fournir une résistance optimale à la corrosion.
- Il peut être combiné avec les cadenas munis d'une anse de jusqu'à 14.5mm de diamètre.
- Spécialement conçu pour un emplacement sur des portails, portes de sécurité, camions, remorques, containers, etc.

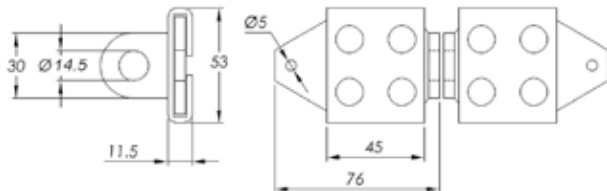

	Réf.	Longueur	Livré par	HT. par pièce
LIVRAISON				
PCL2	458	155x55	1	

### PCH1



- Porte-cadenas fabriqué en acier embouté et renforcé.
- Bain de nickel pour fournir une résistance optimale à la corrosion.
- Épaisseur de la ferrure : 4mm.
- Il peut être combiné avec les cadenas munis d'une anse de jusqu'à 13mm de diamètre.
- Spécialement conçu pour un emplacement sur des grilles à mouvement horizontal.

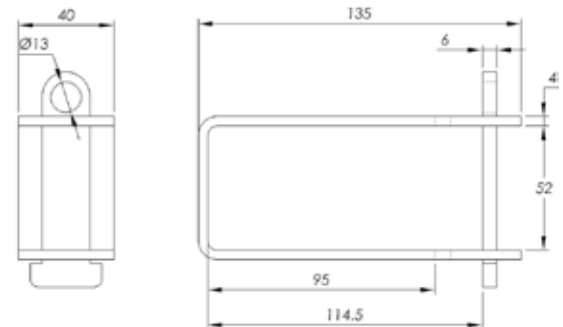

	Réf.	Longueur	Livré par	HT. par pièce
LIVRAISON				
PCH1	471	115x50	1	

# Cadenas triangles

## Cadenas pompier



- Vis à triangle 14mm
- Corps acier, finition époxy rouge

	Réf.	Longueur	Livré par	HT. par pièce
LIVRAISON				
Triangle 14 mm.	44900	93x38,5	1	

## Cadenas d'artillerie



- Vis à triangle 14mm
- Corps et anse laiton

	Réf.	Longueur	Livré par	HT. par pièce
LIVRAISON				
Triangle 14 mm.	44901	35x25	1	

## Cadenas d'artillerie



- Vis à triangle 5mm
- Corps laiton, anse acier nickelé

	Réf.	Longueur	Livré par	HT. par pièce
LIVRAISON				
Triangle 5 mm.	44902	37x27	1	

## Clés triangle



- Clé à triangle 14mm
- Corps et anse laiton

	Réf.	Livré par	HT. par pièce
LIVRAISON			
Triangle 14 mm.	152100	1	
Triangle 11 mm.	152101	1	
Triangle 5 mm.	152102	1	

## Services / options pour cadenas

Montages cadenas séries E / U / Mar	HT brut par pièce
<b>Organigrammes</b>	
Montage Passe Général (ou Passe Partout)	
Montage Passe Général + Passes Partiels	
Majoration pour une extension de moins de 10 cadenas (prix par cad)	
Majoration d'extension si pas à l'origine	
Clés PG ou PP commandée à la création du plan	
Clés PG ou PP commandée en réassort	
<b>S'entrouvrant</b>	
Montage sur numéro déterminé E / U / Mar	
De série	voir pages 47, 48, 55

Il est possible de combiner des montages de cylindres F5S et verrous séries B5 et D5 s'entrouvrant ou PG avec des cadenas série E-50/60/70 et U-70/90.

Montages cadenas séries Hercules et Huno 80	HT brut par pièce
<b>Organigrammes</b>	
Montage Passe Général (ou Passe Partout)	
Montage Passe Général + Passes Partiels	
Majoration pour une extension de moins de 10 cadenas (prix par cad)	
Majoration d'extension si pas à l'origine	
Clés PG ou PP commandé à la création du plan	
Clés PG ou PP commandé en réassort	
<b>S'entrouvrant</b>	
Montage sur numéro déterminé Hercules et Huno80	
De série	voir pages 44 & 45

Il est possible de combiner des montages de cylindres F6S, F6S+ et RX s'entrouvrant ou PG avec des cadenas série Huno 80.



## Clés et ébauches pour cadenas

	Par :	Cadenas HERCULES A/B / HUNO80	Cadenas séries E / U / MAR
		Prix HT brut unitaire	
Réf. des ébauches de clés		151801	selon modèles
Ebauche à l'unité	1		
Par plus de 200 ébauches	200		
Par plus de 1000 ébauches	1000		
Clé taillée sur N° pour cadenas			
De 1 à 10 copies	1 à 10		
Plus de 10 copies	11 et plus		
Quantitatif : pour copies de clés en séries (à partir de séries de 100 pièces)			
Marquage spécifique 'fraisé' (Protech) sur clé (5 caractères) prix par jeu de clés	1		
Relevage des n° de clés			
Porte Clé (désignation ou repère sur étiquettes)			



Clé Hercules A/B



Clé Huno 80



Clé Séries E / U / Mar

## MARQUAGE COMMERCIAL PAR GRAVAGE LASER



Selon vos demandes

Possible sur Clés, cadenas, verrous, cylindres...

Le gravage laser permet de reproduire un logo ou du texte. Pour les logo ou dessins, le fichier informatique doit être fourni (idéalement au format .jpeg).  
Frais de mise en service pour les quantités inférieures à 250 pièces : XX€ net HT à chaque série Cdée.



	De 1 à 249 Net HT pièce	De 250 à 499 Net HT pièce	De 500 à 999 Net HT pièce	De 1000 à 5000 Net HT pièce
Net HT				





## SÉCURITÉ INDUSTRIELLE

CADENAS LOTO



76

AUTRES PRODUITS  
LOTO



79

## SF40

- Quatre types d'anse disponibles: en acier, acier inoxydable, nylon ou câble.
- SF40 avec anse en acier ou en acier inoxydable: résistant aux chocs, aux rayons UV, à la corrosion, les produits chimiques et températures extrêmes. Convient pour la sécurité du personnel dans des installations dangereuses.
- SF40 avec anse en nylon: résistant aux chocs, aux rayons UV, à la corrosion, les produits chimiques et températures extrêmes. Cadenas anti-étincelles et diélectrique, idéal pour l'industrie chimique, les mines, les installations militaires, de l'énergie et des environnements inflammables ou explosifs.
- SF40 anse câble. Résiste aux chocs, aux rayons UV, à la corrosion, aux produits chimiques et températures extrêmes. Diamètre du câble 3,4 mm, idéal pour bloquer les dispositifs de consignation avec des trous d'un diamètre maximal de 6,5 mm.
- Corps ergonomique en polymère hautement isolant ABS.
- Système de rétention de clé avec le cadenas ouvert.
- Livré avec des autocollants pour la signalisation à partir de la zone de risque protégée par le cadenas.
- Livré avec une clé. Clé compatible avec les cadenas Col40.
- 7 couleurs disponibles: rouge, bleu, vert, jaune, noir, orange et blanc.

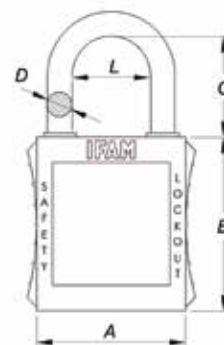

Voir page 73



Voir page 125



		Réf.	A	B	C	D	L	Livré par	HT. par pièce
<b>ANSE ACIER NORMALE</b>									
SF40 AN		044700	40	44	38	6,5	21	10	
SF40 AN		044740	40	44	38	6,5	21	10	
SF40 AN		044780	40	44	38	6,5	21	10	
SF40 AN		044820	40	44	38	6,5	21	10	
SF40 AN		044860	40	44	38	6,5	21	10	
SF40 AN		044900	40	44	38	6,5	21	10	
SF40 AN		044660	40	44	38	6,5	21	10	
<b>ANSE INOX NORMALE</b>									
SF40 IN		044710	40	44	38	6	21	10	
SF40 IN		044750	40	44	38	6	21	10	
SF40 IN		044790	40	44	38	6	21	10	
SF40 IN		044830	40	44	38	6	21	10	
SF40 IN		044870	40	44	38	6	21	10	
SF40 IN		044910	40	44	38	6	21	10	
SF40 IN		044670	40	44	38	6	21	10	

		Réf.	A	B	C	D	L	Livré par	HT. par pièce
<b>ANSE NYLON NORMALE</b>									
SF40 PN		044720	40	44	38	6,5	21	10	
SF40 PN		044760	40	44	38	6,5	21	10	
SF40 PN		044800	40	44	38	6,5	21	10	
SF40 PN		044840	40	44	38	6,5	21	10	
SF40 PN		044880	40	44	38	6,5	21	10	
SF40 PN		044920	40	32	38	6	23	10	
SF40 PN		044680	40	44	38	6,5	21	10	
<b>ANSE NYLON LONGUE</b>									
SF40 PL		044726	40	44	72	6	21	10	
SF40 PL		044766	40	44	72	6	21	10	
SF40 PL		044806	40	44	72	6	21	10	
SF40 PL		044846	40	44	72	6	21	10	
SF40 PL		044886	40	44	72	6	21	10	
SF40 PL		044926	40	44	72	6	21	10	
SF40 PL		044686	40	44	72	6	21	10	



## PROTECTIONS DE TÊTE DE CLÉ CADENAS LOTO

IFAM présente ses nouvelles protections en silicone pour les têtes de clé de ses cadenas SF40 et COL40. Ces couvercles servent à faciliter l'identification de chaque cadenas auprès de son utilisateur et à faciliter l'organisation des tâches de blocage et d'étiquetage dans les installations industrielles. Disponibles en 7 couleurs. Conditionnement par sac de 10 pcs d'une seule couleur.

**Protection de tête de clé en silicone**  
Codes :  
479825 (jaune), 479820 (bleu),  
479810 (blanc), 479840 (orange),  
479835 (noir), 479815 (rouge),  
479830 (vert).



		Réf.	A	B	C	D	L	Livré par	HT. par pièce
<b>ANSE ACIER LONGUE</b>									
SF40 AL		044706	40	44	72	6,5	21	10	
SF40 AL		044756	40	44	72	6,5	21	10	
SF40 AL		044786	40	44	72	6,5	21	10	
SF40 AL		044826	40	44	72	6,5	21	10	
SF40 AL		044866	40	44	72	6,5	21	10	
SF40 AL		044906	40	44	72	6,5	21	10	
SF40 AL		044666	40	44	72	6,5	21	10	
<b>ANSE MINCE NYLON</b>									
SF40 PD		044718	35	45	38	4,7	21	10	
SF40 PD		044758	35	45	38	4,7	21	10	
SF40 PD		044798	35	45	38	4,7	21	10	
SF40 PD		044838	35	45	38	4,7	21	10	
SF40 PD		044878	35	45	38	4,7	21	10	
SF40 PD		044918	35	45	38	4,7	21	10	
SF40 PD		044678	35	45	38	4,7	21	10	

		Réf.	A	B	C	D	L	Livré par	HT. par pièce
<b>ANSE MINCE INOX</b>									
SF40 ID		044714	35	45	38	3,6	20,5	10	
SF40 ID		044794	35	45	38	3,6	20,5	10	
<b>ANSE CÂBLE</b>									
SF40 Câble		044950	38	44	80	3,5	37,5	10	
SF40 Câble		044951	38	44	80	3,5	37,5	10	
SF40 Câble		044952	38	44	80	3,5	37,5	10	
SF40 Câble		044953	38	44	80	3,5	37,5	10	

### Col40



- Corps en aluminium anodisé et anse en acier renforcé.
- Cylindre interchangeable.
- 4 couleurs disponibles.
- Parfait comme élément de sécurité et de signalisation dans les travaux de maintenance et dans les installations productives.
- Les porte-cadenas PMI et Multiple Cable sont leur complément idéal.
- Livré avec des autocollants pour la signalisation à partir de la zone de risque protégée par le cadenas.
- Fournis avec 2 clés.
- Clé compatible avec les cadenas SF40.

### K40AB75



- Corps et anse en laiton spécial.
- Conçu pour les industries et les ambiances avec des substances très inflammables.
- Système automatique à double crochet.
- Livré avec 2 clés.
- Pas de montage.
- Pas de copie de clé.

### PROTECTIONS DE TÊTE DE CLÉ CADENAS LOTO

**Protection de tête de clé en silicone**  
Codes : 479825 (jaune), 479820 (bleu), 479810 (blanc), 479840 (orange), 479835 (noir), 479815 (rouge), 479830 (vert).

Voir page 78

**N**  
ENOPTION



Voir page 73



Voir page 125

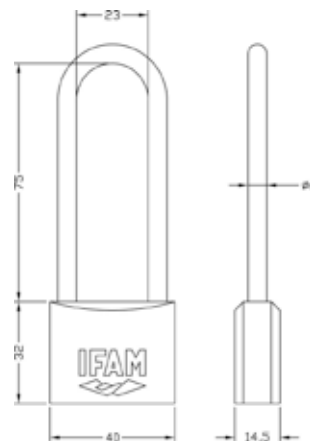
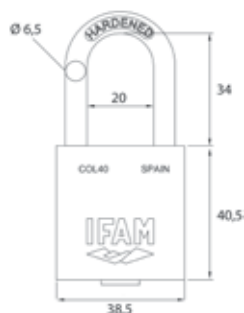

		Réf.	Livré par	HT. par pièce	Livré par	HT. par pièce
			Variés		S'entrouvrant stock*	
<b>LIVRAISON</b>						
COL40B		044600B	6		1	
COL40V		044600V	6		1	
COL40R		044600R	6		1	
COL40N		044600N	6		1	

	Réf.	Livré par	HT. par pièce
<b>LIVRAISON</b>			
K40AB75	014050	12	



## Autres produits LOTO

### Morail. multiple 13 cadenas

N



- Corps en acier recouvert d'une couche protectrice spéciale qui le rend résistant à la dégradation produite par des agents chimiques et les rayons ultraviolets.
- Anse en acier inoxydable.
- Diamètre intérieur du morailon: 22,5 mm
- Idéal pour l'utiliser à l'extérieur.
- Le dispositif se verrouille avec jusqu'à 13 cadenas d'un diamètre d'anse jusqu'à 9,5 mm.

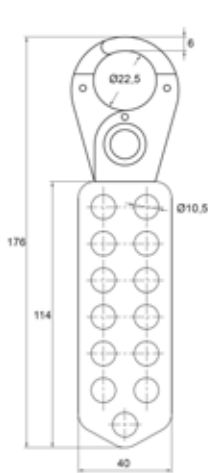

### Mor. consig. 100% plastique



- Conçu pour être placé dans les commutateurs électriques, dont la gestion doit être limitée pour éviter l'utilisation accidentelle de l'équipement.
- Espace intérieur de verrouillage: 26-22 x 55mm. .
- Fabriqué 100% en résine ABS, résistant aux agents chimiques et aux températures élevées.
- Dimensions: 180 mm x 44 mm.
- Possibilité de placer jusqu'à 6 cadenas avec un diamètre d'anse jusqu'à 8,5 mm.
- Compatible avec tous les cadenas Série Safety d'IFAM (SF40, Col40, K40AB75).

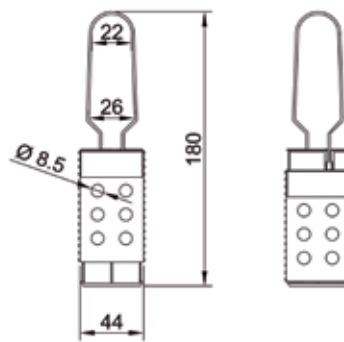

	Réf.	Livré par	HT. par pièce
<b>LIVRAISON</b>			
Morailon multiple 13 cadenas	090155	1	

	Réf.	Livré par	HT. par pièce
<b>LIVRAISON</b>			
Morailon de consignation 100% plastique	90130	10	



## Port. Multiple PMI



- 2 diamètres intérieurs, 25 mm. et 38 mm.
- Pincés en acier.
- Revêtement en polypropylène.
- Capacité pour placer simultanément jusqu'à 6 cadenas avec une anse de 9 mm d'épaisseur maximum.
- Compatible avec tous les cadenas Série Safety d'IFAM (SF40, Col40, K40AB75).

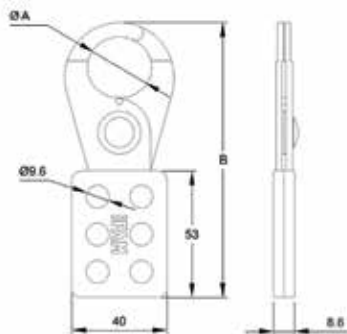

	Réf.	A	B	Livré par	HT. par pièce
LIVRAISON					
Port. Multiple PMI 25	466	25	115	10	
Port. Multiple PMI 38	90100	38	131	10	

## Câble consig. diamètre 6



- Conçu pour protéger les panneaux de disjoncteurs multiples et pour bloquer les valves situées côté de l'autre.
- Dispositif ergonomique en polyéthylène pour un ajustement facile du câble.
- Câble en acier tressé résistant et flexible pour un réglage facile. Revêtement en plastique transparent pour empêcher la corrosion de l'environnement et des agents chimiques.
- Diamètre du câble: 6 mm.
- Longueur du câble: 2 mètres.
- Capacité d'accueil de 4 cadenas maximum jusqu'à 8 mm d'épaisseur d'anse.
- Autocollants inclus pour la signalisation de la zone dangereuse qui protège le porte-cadenas.
- Compatible avec tous les cadenas Série Safety d'IFAM (SF40, Col40, K40AB75).

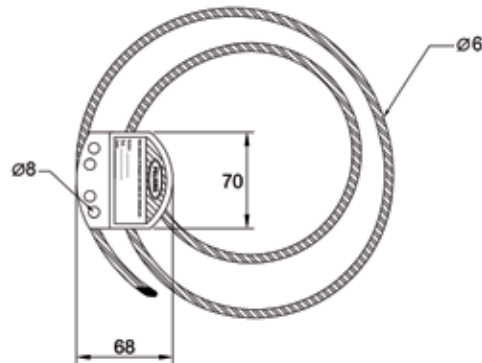

	Réf.	Livré par	HT. par pièce
LIVRAISON			
Câble de consignation diamètre 6 mm	90300	5	

## Port. Multiple Câble Ø 3



- Câble en acier tressé de 3 mm d'épaisseur et 180 mm de longueur.
- Dispositif ergonomique en polyéthylène pour faciliter le réglage du câble.
- Capacité jusqu'à 5 cadenas avec une anse de 8 mm d'épaisseur maximum.
- Élément de sécurité pour les personnes et de signalisation dans les travaux de maintenance.

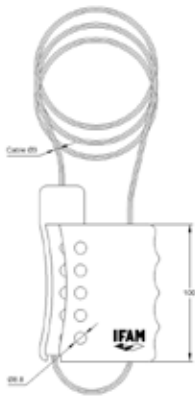

	Réf.	Livré par	HT. par pièce
<b>LIVRAISON</b>			
Port. Multiple Câble Ø 3	467	4	

## Boîtier condam. de prises



- Conçu pour entourer et isoler une prise électrique et protéger d'une reconnexion accidentelle.
- Fait en résine résistant aux produits chimiques et aux températures extrêmes.
- 2 tailles:
  - Petit bloc (A): 87,5 mm. de long; 78,5 mm. de large; 50 mm. élevé. Pour prises avec un diamètre maximum de 6 mm. et une puissance de 110 / 220V.
  - Grand bloc (B): 176 mm. de long; 120 mm. de large; 83 mm. élevé. Pour prises avec un diamètre maximum de 27 mm. et une puissance de 220 / 600V.
- Capacité de serrage : 2 cadenas (Bloc A) et 4 cadenas (bloc B). avec un diamètre d'anse jusqu'à 9 mm.
- Inclus autocollants de signalisation.



	Réf.	A	B	C	D	Livré par	HT. par pièce
<b>LIVRAISON</b>							
Boîtier condam. de prises A	90250	12	78	50	87,5	10	
Boîtier condam. de prises B	90260	25	120	83	176	2	

## Blocages externes pour interrupteur magnétothermique

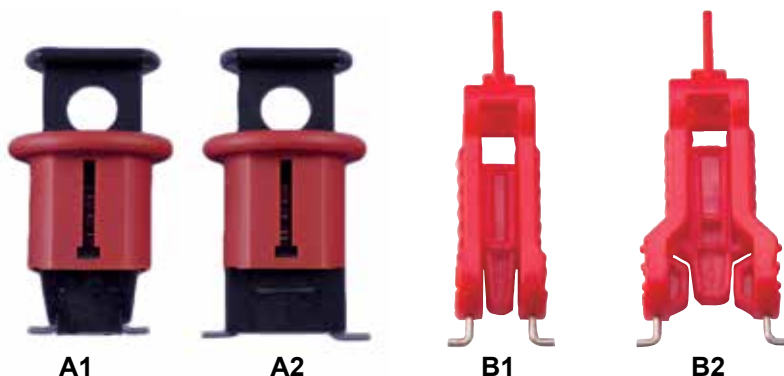

- Dispositifs conçus pour verrouiller les interrupteurs magnétothermiques sur un tableau de bord.
- Fabriqués en nylon avec une charge de fibre de verre de 30 % pour les rendre plus résistants.
- Goupilles et vis en acier inoxydable.
- Résistants aux produits chimiques et aux températures extrêmes.
- Disponibles pour interrupteurs individuels et multipolaires.
- Réglage via système à poussoir/poignée. Aucun outil supplémentaire requis.
- Verrouillage à l'aide d'un cadenas à diamètre maximal d'anse de 6 mm.

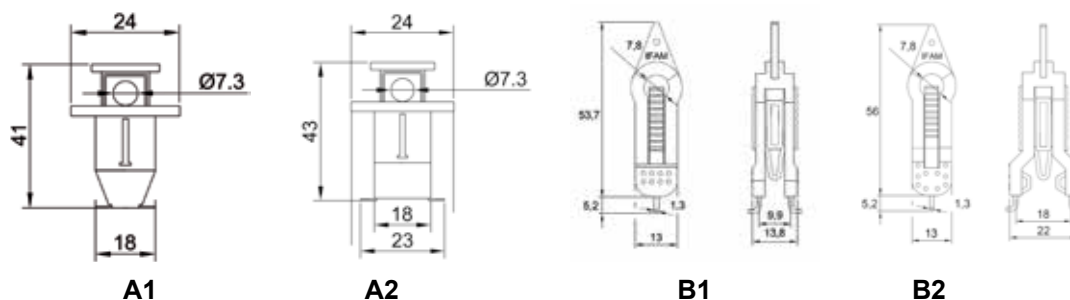

	Réf.	Livré par	HT. par pièce
<b>LIVRAISON</b>			
Blocage externe pour interrupteur magnétothermique A1	90200	10	
Blocage externe pour interrupteur magnétothermique A2	90220	10	
Blocage externe pour interrupteur magnétothermique B1	90205	10	
Blocage externe pour interrupteur magnétothermique B2	90225	10	

## Bloc. pour vannes à volants



- Conçus en 5 tailles différentes pour une adaptation optimale aux différents types de robinet vanne: Ø 65 mm, Ø 130 mm, Ø 170 mm, Ø 255 mm, Ø 330 mm.
- Fabriqués en polymère ABS, extrêmement résistant aux impacts et à l'usure par abrasion.
- Résistance aux températures comprises entre -40°C et 180° C.
- Blocage avec cadenas muni d'un diamètre d'anse maximum de 8,5 mm.
- Adhésifs inclus pour la signalisation de la vanne protégée par le système de blocage.

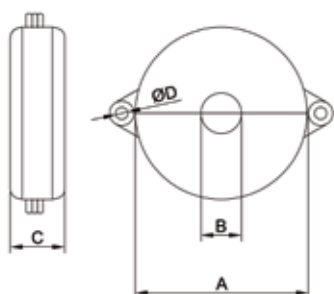

## Bloc. éléments pneumatiques



- Ce blocage est conçu pour isoler des sources d'énergie pneumatique en toute rapidité et simplicité. Le système verrouille la partie mâle des connecteurs.
- Adapté au verrouillage de trois types de connecteurs différents: type C (6 mm), type D (9 mm) et type E (12 mm).
- Verrouillage à l'aide de deux cadenas maximum à diamètre maximum d'anse de 7 mm. Il est également possible de le verrouiller avec un cadenas et de laisser l'autre orifice pour accrocher le tube ainsi que le système de verrouillage à proximité de l'équipement verrouillé.
- Fabriqué en résine de haute résistance, particulièrement adapté à la protection contre les températures élevées et les produits chimiques ou corrosifs.

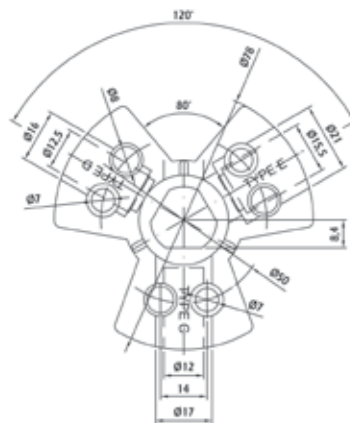

	Réf.	A	B	C	D	Livré par	HT. par pièce
LIVRAISON							
Blocage pour vannes à volants 25-64	90340	65	15	30	9	6	
Blocage pour vannes à volants 64-127	90350	130	40	40	9	3	
Blocage pour vannes à volants 127-165	90360	170	65	45	9	3	
Blocage pour vannes à volants 165-254	90370	255	90	60	9	1	
Blocage pour vannes à volants 254-330	90380	320	95	70	9	1	

	Réf.	Livré par	HT. par pièce
LIVRAISON			
Blocage pour éléments pneumatiques A	90450	10	

## Stations consig. cadenas



- Offrent un espace de stockage optimal des produits safety pour les grandes installations de production.
- Faites de résines ABS spéciales qui fournissent deux fois la résistance aux hautes températures et quatre fois plus de résistance aux impacts que les résines classiques.
- Capacité de stockage 10 ou 20 cadenas, autocollants de sécurité, porte-cadenas.
- Dimensions:
  - Stations 10 cadenas: 41,5 cm. base et 32 cm. hauteur.
  - Stations 20 cadenas: 57 cm. base et 41 cm. hauteur.

## Boîte consignation murale clés



- Cette boîte de consignation murale est utilisée pour stocker et protéger les clés des cadenas LOTO pendant l'exécution du blocage et étiquetage dans les installations industrielles.
- Emplacement dans la partie supérieure de la boîte pour la présentation des clés.
- Corps en acier.
- Écran plastique de protection avant coulissant. Peut être verrouillé pour un maximum de 7 cadenas d'une épaisseur maximale de 9,5 mm.
- 7 crochets inclus pour placer les clés à l'intérieur.
- Installation facile sur le mur.

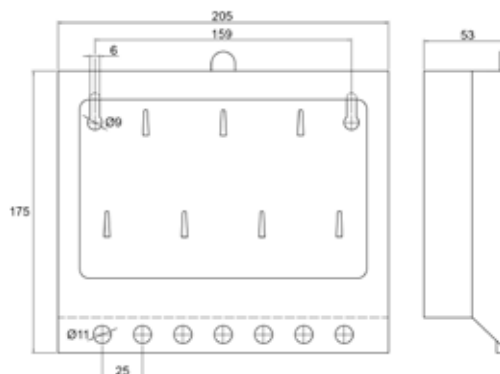

	Réf.	Livré par	HT. par pièce
<b>LIVRAISON</b>			
Station consign. B (10 cadenas)	90520	1	
Station consign. B (20 cadenas)	90510	1	

	Réf.	Livré par	HT. par pièce
<b>LIVRAISON</b>			
Boîte consignation murale clés	090547	1	





## ANTIVOLS MOTO

CHAÎNES ANTIVOL  
ET ANCRAGES



86

ANTIVOLS  
À ROTULES



90

ANTIVOLS BLOQUE  
DISQUE



91

ANTIVOLS  
ENU



95

## H14



- Chaîne en acier allié au manganèse haute résistance.
- Résistance à la traction supérieure à 15 tonnes.
- Maillons à section hexagonale de 14mm.
- Bain de nickel pour une forte durabilité face à l'oxydation.
- Excellente flexibilité.
- Fourrée avec un tissu résistant en nylon noir.
- Dernier maillon plus long pour faciliter le couplage parfait des cadenas IFAM haute sécurité.
- Deux mesures: 1,20m et 1,60m.

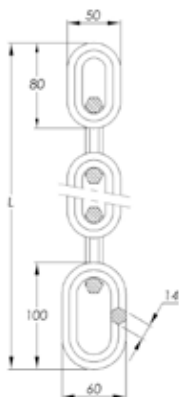

	Réf.	Longueur	Livré par	HT. par pièce
LIVRAISON				
H14 x 120	885	120 cm	1	
H14 x 160	886	160 cm	1	

## Top Giant



- Corps en acier renforcé.
- Anse en acier renforcé anti-cisaillement de 14 mm de diamètre.
- Serrure à cylindre de sécurité blindée par deux boucliers en acier renforcé.
- Chaîne en acier allié H14.
- Grande résistance à l'oxydation.
- Inclut 3 clés à points de sécurité.
- Compatible avec: cadenas Hercules A,B, Hercules A Colour, Titán et antivols Traveller Mini Secure et Disk Giant 80.

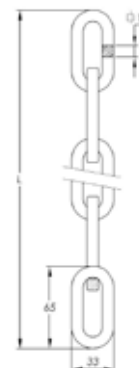

	Réf.	Longueur	Livré par	HT. par pièce
LIVRAISON				
Top Giant 120	53120	120 cm	1	
Top Giant 160	53160	160 cm	1	



## Black Flag



- Maillons d'acier zingué permettant de prévenir la corrosion.
- Doublée en tissu de nylon très résistant pour éviter le frottement des maillons sur la moto.
- Diamètre du maillon : 8 mm.
- Disponible en 3 tailles : 1,20 m, 1,60 m et 2 m.
- Excellente souplesse.

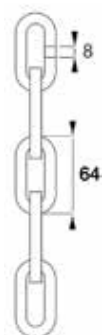

	Réf.	Longueur	Livré par	HT. par pièce
LIVRAISON				
Black Flag 120	850	120 cm	1	
Black Flag 160	852	160 cm	1	
Black Flag 200	854	200 cm	1	

## C10



- Maillons avec une section carrée en acier zingué pour éviter l'oxydation.
- Longueur: 120 cm.
- Épaisseur des maillons: 10mm.
- Livré avec 2 clés laser.
- Système de retenue de la clé lorsque le cadenas est ouvert.
- Fermeture avec couvercle plastique anti-poussière et anti-saleté.
- Doublure en nylon pour protéger le frottement de la moto avec les maillons.

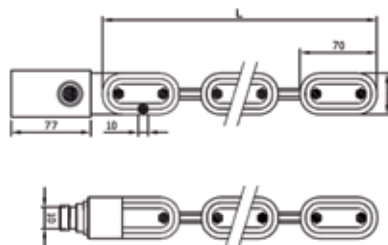

	Réf.	Longueur	Livré par	HT. par pièce
LIVRAISON				
C10	893	120 cm	1	

### M10



- Chaîne en acier allié haute résistance.
- Résistance à la traction supérieure à 8 tonnes.
- Fourrée avec un tissu résistant en nylon noir.
- Excellente flexibilité.
- Dernier maillon plus long pour faciliter le couplage parfait des cadenas IFAM haute sécurité.
- Maillons avec une section carrée de 10 mm.

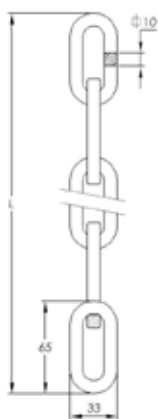

	Réf.	Longueur	Livré par	HT. par pièce
LIVRAISON				
M10x120	881	120 cm	1	
M10x160	882	160 cm	1	
M10x200	883	200 cm	1	

### AS1



- Le complément parfait aux chaînes anti vol IFAM pour protéger votre moto.
- Anneau en alliage d'acier. Diamètre: 14 mm.
- Niveau de dureté de l'anneau 55-58 HRC, ce qui le rend particulièrement résistant aux tentatives d'attaque.
- Plaque en acier de 6 mm. d'épaisseur, avec une résistance supplémentaire anti-perçage.
- Inclus jeux de vis de 16mm de diamètre pour sa fixation permanente sur les surfaces en béton.

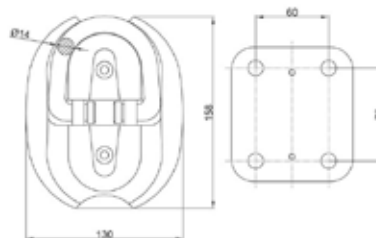

	Réf.	Livré par	HT. par pièce
LIVRAISON			
AS1	483	1	

## Pit Stop

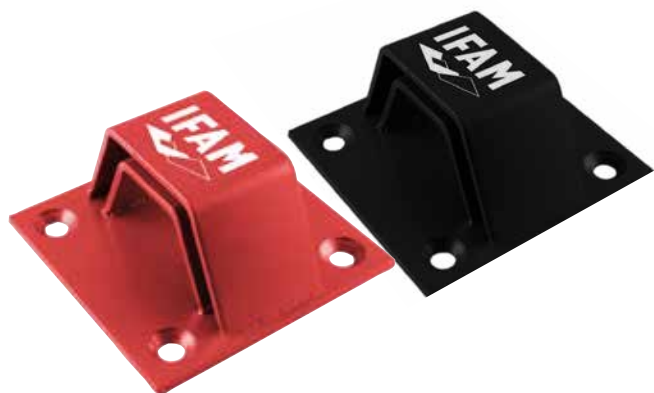

- Ancrage au sol pour les motos. Valable également pour le fixer sur le mur.
- Double anse en acier de 5 mm d'épaisseur pour une plus grande protection.
- Recouvert d'une peinture spécialement résistante aux frottements et à l'oxydation et qui peut être utilisée à l'extérieur.
- Compatible avec tous les cadenas d'IFAM
- Installation facile. Inclut tous les composants pour sa fixation.
- Distance entre les orifices d'ancrage : 110 mm.
- Disponible en deux couleurs : rouge et noir.

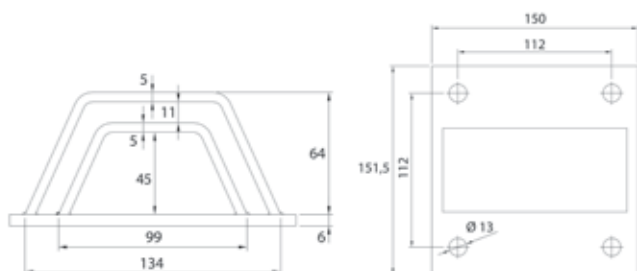

## Stop & Go



- Conçu pour fixer les véhicules à deux roues dans les garages, sous-sols, parkings privés, etc.
- Adapté pour un montage au sol ou sur les murs.
- Comprend tous les éléments nécessaires à son installation.
- Tôle d'acier soudée de 5 mm d'épaisseur.
- Distance entre les axes : 86,5 mm.
- Disponible en deux couleurs : noir et rouge.
- Recouvert d'une épaisse couche de peinture pour éviter son oxydation. Utilisable en intérieur comme en extérieur.

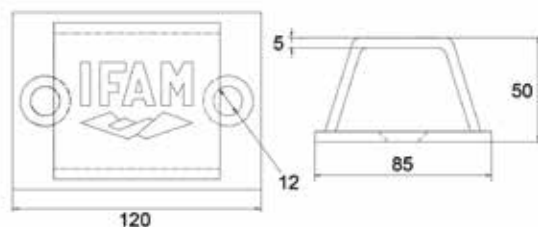

		Réf.	Livré par	HT. par pièce
<b>LIVRAISON</b>				
Pit Stop		000482R	1	
Pit Stop		000482N	1	

		Réf.	Livré par	HT. par pièce
<b>LIVRAISON</b>				
Stop and Go		481R	1	
Stop and Go		481N	1	

## Wheelie



- Antivol à rotules avec alarme de 110 dB incorporée à la serrure.
- Rotules de 2,5 mm d'épaisseur. Les rotules se chevauchent pour une meilleure protection du câble intérieur en acier tressé, de 5 mm d'épaisseur.
- Enveloppe en PVC résistant pour éviter le frottement des rotules sur la moto.
- Serrure à points de sécurité fabriquée en acier et équipée d'un système de protection renforcée.
- Livré avec 3 clés à disques.
- Disponible en 3 tailles : 1 m, 1,20 m et 1,50 m.
- Inclus 2 piles bouton de 3V CR2032.

## Slide



- Rotules de 3 mm d'épaisseur. Les rotules se chevauchent pour une meilleure protection du câble intérieur en acier tressé, de 5 mm d'épaisseur.
- Enveloppe en PVC résistant pour éviter le frottement des rotules sur la moto.
- Serrure en acier anti-pincés coupantes avec clé de sécurité.
- Fourni avec 3 clés.
- Disponible en 1 m, 1,20 m et 1,50 m.
- Excellente souplesse.



	Réf.	Longueur	Livré par	HT. par pièce
LIVRAISON				
Wheelie 100	46500	100 cm	1	
Wheelie 120	46510	120 cm	1	
Wheelie 150	46520	150 cm	1	

	Réf.	Longueur	Livré par	HT. par pièce
LIVRAISON				
Slide 100	46400	100 cm	1	
Slide 120	46410	120 cm	1	
Slide 150	46420	150 cm	1	

# Antivols bloque disque

## Power



- Corps robuste en alliage de zinc nickelé et peint/chromé.
- Arceau en acier trempé et durci. Diamètre : 13 mm.
- Protecteur de corps fabriqué en plastique résistant pour le protéger des frottements contre la moto.
- Cache-poussière pour éviter l'entrée de la saleté et de l'humidité dans la serrure.
- Fourni avec 3 clés à disques, housse en toile et cordon de rappel.
- Disponible en 3 couleurs : rouge, jaune et chrome.

## Master Disk



- Corps en alliage de zinc.
- Anse de 13 mm de diamètre.
- Serrure à disques avec des milliers de combinaisons.
- Protection renforcée du corps.
- Fourni avec 3 clés à disques, l'une d'elles avec un LED lumineux pour une meilleure vision nocturne.
- Inclus gaine en tissu et câble de rappel.

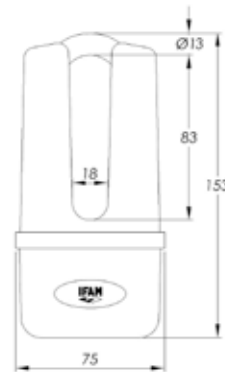
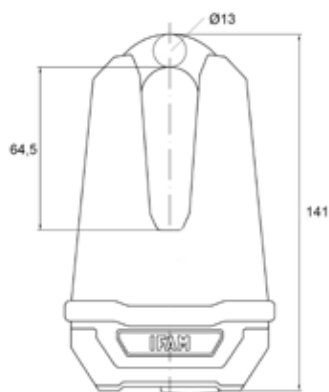

		Réf.	Livré par	HT. par pièce
LIVRAISON				
Power		053040R	1	
Power		053040C	1	
Power		053040A	1	

		Réf.	Livré par	HT. par pièce
LIVRAISON				
Master Disk		53043C	1	

### Storm Mini

N



- Antivol bloque-disque de petite taille, avec un bon niveau de sécurité et facile à transporter.
- Système d'alarme de 110 décibels qui s'active dès qu'un mouvement de manipulation de la moto ou de l'antivol est détecté.
- Corps robuste fabriqué en alliage de zinc.
- Goujon de 5,5 mm d'épaisseur.
- Batterie au lithium CR2 longue durée. Remplacement facile de la batterie.
- Fourni avec 2 clés laser.
- Produit commercialisé dans un blister.

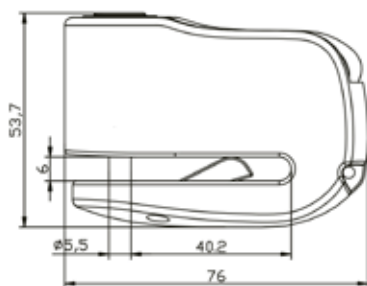

		Réf.	Livré par	HT. par pièce
LIVRAISON				
Storm Mini		053104A	1	
Storm Mini		053104R	1	

### Big Storm



- Système d'alarme de 110 décibels qui s'active dès qu'un mouvement de manipulation de la moto ou de l'antivol est détecté.
- Corps robuste fabriqué en alliage de zinc et de chrome. Sa grande épaisseur lui apporte une plus grande résistance aux attaques par sciage ou par coup.
- Goujon en acier de 7 mm.
- Housse en toile et jeu de piles de rechange inclus.
- Fourni avec 2 clés à disques.
- Produit commercialisé dans un blister.

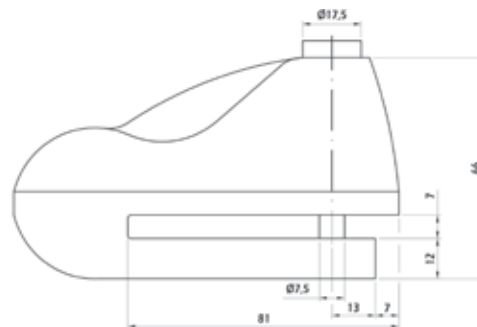

		Réf.	Livré par	HT. par pièce
LIVRAISON				
Big Storm		53108C	1	

## Storm lock



- Système d'alarme (110 dB). Capteur de mouvement qui alerte de la manipulation de l'antivol.
- Goupille en acier de 7mm de diamètre.
- Corps en alliage de zinc nickelé et chromé.
- Fourni avec 2 clés plates de sécurité.
- Gaine résistante en tissu et jeu de piles de rechange.

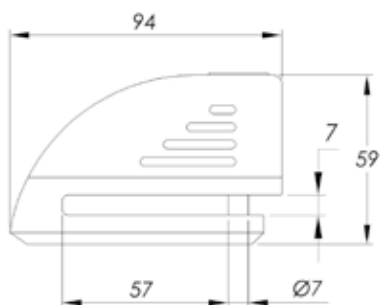

		Réf.	Livré par	HT. par pièce
LIVRAISON				
Storm Lock		53106A	6	
Storm Lock		53106R	6	
Storm Lock		53106N	6	
Storm Lock		53106C	6	

## Road



- Fermeture automatique avec clé à disques.
- Protecteur anti-poussière.
- Goupille de fermeture renforcée.
- Trois couleurs : jaune, chromé et rouge.
- Conception ergonomique.
- 3 clés tubulaires (l'une d'elles avec led).

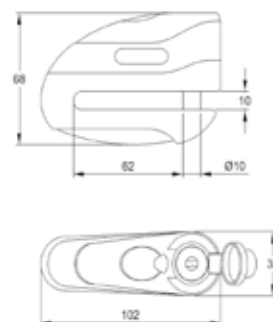

		Réf.	Livré par	HT. par pièce
LIVRAISON				
Road 100		53083A	6	
Road 100		53083R	6	
Road 100		53083C	6	



## DF11



- Fermeture automatique à clé tubulaire.
- Protecteur anti-poussière.
- Goupille en acier renforcé.
- Trois couleurs : jaune, chromé et rouge.
- Conception ergonomique.
- Fourni avec 2 clés tubulaires.
- Inclut gaine résistante en tissu.

## DF1 /DF2 /DF3



- Valable pour toutes les motos avec disque ventilé.
- Corps monobloc en alliage par système à injection.
- Serrure automatique en acier avec des milliers de combinaisons.
- Deux couleurs : jaune et rouge.
- 2 clés tubulaires.

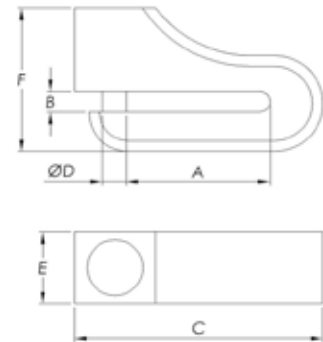
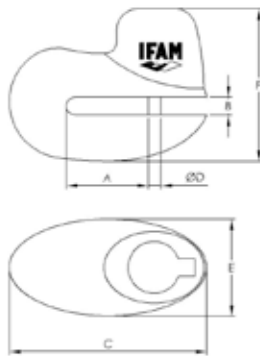

		Réf.	Livré par	HT. par pièce
LIVRAISON				
DF11		53086A	6	
DF11		53086R	6	
DF11		53086C	6	

		Réf.	A	B	C	D	E	F	Livré par	HT. par pièce
LIVRAISON										
DF1		53076A	21	6	48	5,5	27,5	47	10	
DF1		53076R	21	6	48	5,5	27,5	47	10	
DF2		53077A	37	6	66	5,5	28	51	10	
DF2		53077R	37	6	66	5,5	28	51	10	
DF3		53078A	60	8,5	103	10	30	50	10	
DF3		53078R	60	8,5	103	10	30	50	10	

# Antivols bloque disque - Antivols en U

## Rec110



- Câble en spirale dont la fonction est de rappeler à l'utilisateur de retirer l'antivol avant de démarrer la moto.
- Longueur : 1,10 m.
- Une extrémité du câble est située dans l'antivol et l'autre dans le guidon. De cette façon, l'utilisateur évite les chutes ou les dommages sur : la moto en cas de démarrage avec l'antivol placé.
- Deux couleurs disponibles: rouge et jaune.

		Réf.	Livré par	HT. par pièce
LIVRAISON				
Rec110		505R	15	
Rec110		505A	15	

## Pole



- Fourche brevetée.
- Arc en acier au molybdène trempé et carbonitruré.
- Corps blindé avec tube en acier massif anti-coupure et anti-cisaillement.
- Double ancrage anti-extraction certifié.
- Goujon en acier trempé : diamètres 5,5 et 10 mm en fonction de la taille.
- Serrure à clé à disques avec couvercle de protection contre la poussière et la saleté.
- 3 clés à disques incluses.
- Pas de copie de clé.

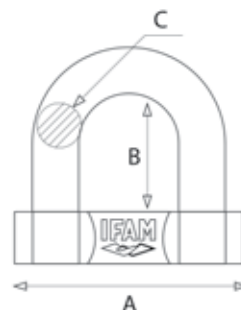

	Réf.	A	B	C	Livré par	HT. par pièce
LIVRAISON						
Pole 100	592	157	85	22,4	6	41,85 €
Pole 315	594	157	300	22,4	6	43,55 €

## Supports d'antivols

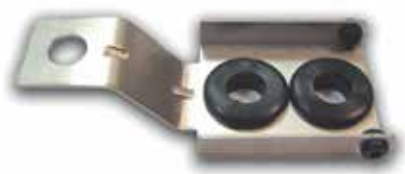

- La simplicité du mécanisme de fixation à la moto et de couplage à l'antivol évite l'apparition de bruits gênants.
- Installation facile et adaptable à tout type de moto.
- Fabrication en acier zingué anti-oxydation.

	Réf.	Livré par	HT. par pièce
LIVRAISON			
SDF12	53070	1	
Support antivols articulés (4 pièces)	49000	1	
Support bloque disque Minitrip	53066	1	





## ANTIVOLS VÉLO

ANTIVOLS VÉLO



98

## Barcelona 160



- Antivol multifonctions comprenant une lampe frontale, une lampe arrière et une fourche.
- Fourche en acier durci de 10 mm de diamètre avec traitement anticorrosion. Revêtement avec boîtier de PVC pour protéger l'antivol et le vélo des éraflures et des coups.
- Serrure avec clés de sécurité. Système de retenue de la clé.
- Lampe frontale avec puissante lumière LED.
- Lampe arrière avec 3 puissantes lumières LED et 3 modes d'éclairage.
- Fourni avec 2 supports, un pour la lampe frontale et l'autre pour la lampe arrière et la fourche.
- Inclus 5 piles pour les lampes, de type AAA.

	Réf.	Livré par	HT. par pièce
<b>LIVRAISON</b>			
Barcelona 160	597	1	

## Copenhague



- Antivol rétractable pour permettre son transport plus facile.
- Plaques d'acier avec traitement anti-oxydation de 3,5 mm d'épaisseur et 20 mm de largeur qui fournissent une grande efficacité anti-découpe. Plaques recouvertes d'une pellicule plastique pour éviter les frictions avec la peinture de la moto.
- Serrure de sécurité avec clés de sécurité.
- Fourni avec 2 clés.
- Disponible en deux longueurs : 0.80 m et 0.90 m.
- Comprend un support pour le transport.

	Réf.	Livré par	HT. par pièce
<b>LIVRAISON</b>			
Copenhague 80	46600	1	
Copenhague 90	46610	1	

## Rotterdam



- Corps en acier recouvert d'un boîtier en PVC pour protéger l'antivol des éraflures et des coups.
- Anse en acier durci de 12 mm de diamètre avec traitement anti-corrosion.
- Fermeture sur le côté pour faciliter le blocage de l'antivol.
- Serrure à clé à disques équipée d'un couvercle pour éviter l'entrée de saleté et d'humidité.
- Fourni avec 3 clés à disques.
- Couleurs : noir et rouge.
- Trois tailles disponibles : 210, 245 et 320 mm.

	Réf.	Livré par	HT. par pièce
<b>LIVRAISON</b>			
Rotterdam 210	585	1	
Rotterdam 245	586	1	
Rotterdam 320	587	1	

## Spiral Combinaison 180



- Câble en acier galvanisé recouvert d'une gaine plastique.
- Système d'ouverture à rouleaux avec 10 millions de combinaisons.
- Auto-programmable.
- Longueur : 180 cm.
- Diamètre : 8 mm.
- Fourni avec un support pour sa fixation sur le vélo.

	Réf.	Longueur	Livré par	HT. par pièce
<b>LIVRAISON</b>				
Spiral Combinaison 180	506	180 cm	12	

## Spiral Junior



- Câble en acier galvanisé recouvert de vinyle.
- Terminal chromé en caoutchouc.
- Support facile à installer.
- Longueur : 180 cm. Diamètre : 8 mm.
- Fourni avec 2 clés plates crantées.
- Variété de couleurs.

		Réf.	Longueur	Livré par	HT. par pièce
LIVRAISON					
Spiral Junior		502B	180 cm	10	
Spiral Junior		502N	180 cm	10	
Spiral Junior		502R	180 cm	10	
Spiral Junior		502V	180 cm	10	

## Spiral Plus



- Câble en acier galvanisé recouvert d'une gaine plastique.
- Longueur : 180 cm.
- Diamètre : 12 mm.
- Livré avec 2 clés à disques.
- Système de retention de clé lorsque l'antivol est ouvert.
- Serrure avec un protecteur en plastique pour empêcher la poussière et la saleté.
- Fourni un support pour sa fixation sur le vélo.

		Réf.	Longueur	Livré par	HT. par pièce
LIVRAISON					
Spiral Plus		504	180 cm	6	



## Trans 200



- Câble de 10mm de diamètre en acier plastifié.
- Longueur : 2m. Boucle réglable suivant le besoin, pour sécuriser les éléments à la distance souhaitée.
- Trans200K : serrure à clé. Livré avec 2 clés.
- Trans200C : combinaison réglable avec 4 molettes. Des milliers de combinaisons.
- Polyvalent : pour protéger des vélos, mobilier urbain non statique, tables et chaises de bars...

	Réf.	Longueur	Livré par	HT. par pièce
LIVRAISON				
Trans200C à code	530	180 cm	10	
Trans200K à clé	528	180 cm	10	

## Street



- Câble en acier avec revêtement plastique. Diamètre : 10mm.
- Verrouillage automatique avec couverture pour éviter la pénétration de l'eau, la poussière et la saleté.
- Longueur : 65cm (Street65) et 90 cm (Street 90).
- Idéal pour les petits vélos.
- Disponible en plusieurs couleurs: vert, pourpre et noir.
- Livré avec 2 clés.

		Réf.	Longueur	Livré par	HT. par pièce
LIVRAISON					
Street 65		362	65 cm	20	
Street 65		363	65 cm	20	
Street 65		364	65 cm	20	
Street 90		392	90 cm	20	

## XL200



- Câble en acier galvanisé recouvert d'une gaine plastique.
- Compatible avec tous les cadenas IFAM.
- Longueur: 2 m. Diamètre 10 mm.
- Polyvalent: assure les vélos, le mobilier urbain non statique, les tables et les chaises des terrasses dans les bars, etc.

	Réf.	Longueur	Livré par	HT. par pièce
LIVRAISON				
XL200	520	200 cm	6	

## Câbles Junior



- Câble en acier recouvert d'une gaine plastique.
- Corps en fonte et chromé.
- Longueur : 50cm (Junior50) et 60cm (Junior60 et Junior 60 combi). Diamètre 5 mm.
- Disponible en quatre couleurs : rouge, bleu, vert et noir.
- Disponible avec 2 clés ou à combinaison.

		Réf.	Longueur	Livré par	HT. par pièce
LIVRAISON					
Junior 50		300B	50 cm	10	
Junior 50		300R	50 cm	10	
Junior 60		301B	60 cm	10	
Junior 60		301R	60 cm	10	
Junior 60		301N	60 cm	10	
Junior 60		301V	60 cm	10	
Junior 60 Combi		302B	60 cm	10	
Junior 60 Combi		302R	60 cm	10	

## Chaînes vélo



- Chaînes en acier galvanisé.
- Livré avec ou sans cadenas.
- Recouvert de plastique.
- Haute flexibilité.

	Réf.	Livré par	HT. par pièce
LIVRAISON <input type="checkbox"/>			
Chaîne 5mm x 75 cm	863	1	
Chaîne 6mm x 100 cm	864	1	
Chaîne 7mm x 125 cm	865	1	
Chaîne 5mm x 75 cm + Cadenas E30	866	1	
Chaîne 6mm x 100 cm + Cadenas E40	867	1	
Chaîne 7mm x 125 cm + Cadenas E45	868	1	

## Chaînes Milan



- Chaîne en acier galvanisé.
- Épaisseur des maillons : 5,5 mm.
- Fermeture à combinaison avec 4 mollettes.  
10 000 combinaisons à choisir.
- Mesures : 1 m, 1,20 m et 1,50 m.
- Housse en toile pour la protéger des frottements contre le vélo.
- Grande souplesse pour un réglage rapide et simple.

	Réf.	Longueur	Livré par	HT. par pièce
LIVRAISON <input type="checkbox"/>				
Milan 5x1000	840	100 cm	20	
Milan 5x1200	842	120 cm	15	
Milan 5x1500	844	150 cm	12	





## COMPLÉMENTS DE SÉCURITÉ

JUDAS NUMÉRIQUE



106

COFFRES À CLÉS



106

## Sentinel 4.0



- Grande qualité d'image : Capteur de 2.0 megapixels CMOS
- Écran LCD de 4,0" TFT 800 x 480.
- Large angle de vision : 160 degrés.
- Vision nocturne.
- Judas avec sonnette d'entrée incorporée.
- Fonction d'appareil photo intégrée. 1 GB de mémoire.
- Faible consommation d'énergie : fonctionne avec 3 piles AAA, avec une durée de vie de 3.000 mises sous tension. L'écran s'éteint automatiquement après 15 secondes.
- Design ultrafin : 1,7 cm d'épaisseur et poids de 240 g.
- Adapté pour des portes de 42 à 72 mm d'épaisseur.
- Installation facile.
- Finitions : nickel et laiton.

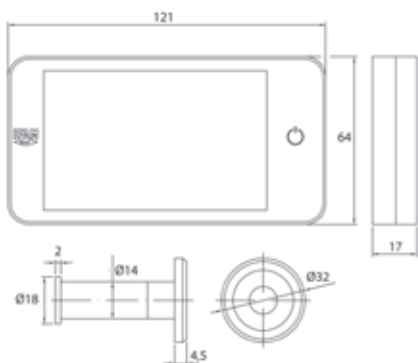

	Réf.	Livré par	HT. par pièce
<b>LIVRAISON</b>			
Sentinel 4.0	67270	1	
Sentinel 4.0	67250	1	
Kit rallonge	462990	1	

## G1



- Idéal pour les appartements et les maisons d'été...
- Combinaison d'ouverture à 4 chiffres. Jusqu'à 10.000 combinaisons.
- Fabriqué en alliage d'aluminium à haute résistance à l'extérieur.
- Onglet coulissant de protection des rouleaux contre l'humidité.
- Haute résistance aux chocs.
- Installation facile. Comprend 4 vis de fixation murale.
- Espace de stockage pour environ 5 clés standard.

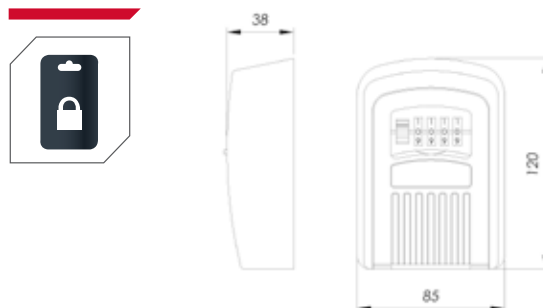

	Réf.	Livré par	HT. par pièce
<b>LIVRAISON</b>			
G1	20174	10	

## Accessoires Sentinel 4.0



Kit rallonge pour portes avec une épaisseur de 68 à 95 mm

## G2



- Idéal pour garder les clés et les petits effets personnels lors des activités de plein air.
- Coffre en alliage de zinc avec une couvercle plastique de haute résistance.
- Anse en acier avec revêtement en caoutchouc pour le protéger des chocs et de l'humidité. Diamètre de l'anse: 10.5 mm.
- Espace pour 20 clés.
- Ouverture à combinaison. 4 molettes. 10.000 combinaisons à choisir.
- Couvercle coulissant pour protéger les molettes de la saleté et de l'humidité.

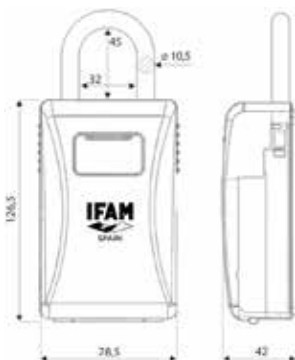

	Réf.	Livré par	HT. par pièce
LIVRAISON			
G2	20185	10	

## G3



- Idéal pour garder les clés lors des activités de plein air.
- Corps en alliage de zinc.
- Anse en acier. Diamètre: 6,2 mm.
- Espace pour 5-10 clés.
- Ouverture à combinaison. 4 molettes. 10.000 combinaisons à choisir.

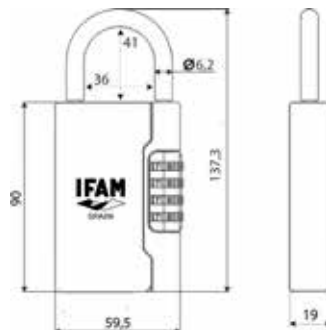

	Réf.	Livré par	HT. par pièce
LIVRAISON			
G3	20189	10	







## ORGANIGRAMMES ET SERVICES

**ORGANIGRAMMES**



110

**PRIX BRUTS ORGANIGRAMMES**



115

**PASSE GENERAL "FACTORY"**



124

**SOLUTIONS CLÉ UNIQUE**



125

**SERVICES POINT DE VENTE . PRÉSENTOIRS**



126

**RÉSEAU COMMERCIAL EN FRANCE**



130

## Organigrammes

### Un service et des conseils complets

IFAM France propose un service organigrammes en fonction de vos besoins dans le contrôle des accès aux bâtiments de logements, bureaux, installations industrielles, etc.

Nous effectuons tout type d'organigrammes: simples ou de copropriétés avec des zones communes, de niveaux multiples, etc.



### Que comprend notre service organigrammes?

1. L'étude préalable de vos besoins pour la réalisation du plan.
2. Les calculs.
3. La fabrication des cylindres et des clés.
4. Le suivi du plan pour pouvoir effectuer de futures extensions.

Ces réalisations sont conçues et fabriquées chez IFAM France. Chaque organigramme est soumis à un contrôle qualité interne.

### Informations

Conditionnement et présentation des organigrammes:

- Un conditionnement spécifique pour que la pose puisse être réalisée dans de bonnes conditions.
- Livré avec 3 clés par cylindre et 2 clés par cadenas et 3 clés par verrous.

#### Le document de référence est le plan

- Le N° du plan
- Les N° des variures
- La désignation du local (si demandé)
- Les N° de lignes

#### Un suivi simple grâce aux repères

Sur la carte d'organigramme (une carte à la création du plan): le N° du plan ainsi que la gamme.

Sur chaque cylindre ou cadenas: la variure + le N° de plan sur une étiquette

Sur chaque clé individuelle :

la variure (les 3 clés sont gravées)  
un code ou désignation spécifique selon demande

Sur chaque clé maitresse (PG et PP) :

clé PG : code indirect

clé PP : N° du PP

Sur chaque boîte individuelle :

le N° de variure + N° de ligne + dimensions

désignation spécifique selon demande

Sur chaque boîte de groupe :

les N° de ligne contenues de 001 à 00...

En option :

- Gravures spécifiques
- Clés supplémentaires
- Demandes particulières
- Porte clés/Etiquettes

### Conseils importants :

Composition d'un numéro d'organigramme: N° du client à l'origine+ Date de création de l'organigramme

Lors de la création du plan, nous informons des extensions à prévoir :

1. Plan sur PG uniquement : préciser simplement prévision d'extension ou pas
2. Plan sur PG.PP ou PG/PP-OC : fournir le tableau de fonctionnement pour les extensions en prévision afin de garantir la faisabilité de l'extension

Le N° du plan est nécessaire pour toute commande d'extension ou de réapprovisionnement ainsi que le N° de variure (si copie de cylindre) ou préciser « nouvelle variure » avec son fonctionnement souhaité.

Nous contacter pour toute commande d'extension non prévue à l'origine.

**NOTE :** pour une extension cylindres ou cadenas, des majorations sont applicables dans les cas suivants : (voir grille des tarifs « services/options cylindres »)

1. Autre client à l'origine (Y compris clés en réassort)
2. Majoration moins de 10 cylindres (ou cadenas)



## Passé Général

Un organigramme simple permet à un usager d'ouvrir plusieurs portes avec la clé correspondante, mais aussi d'utiliser une clé passe-partout qui ouvre toutes les portes.

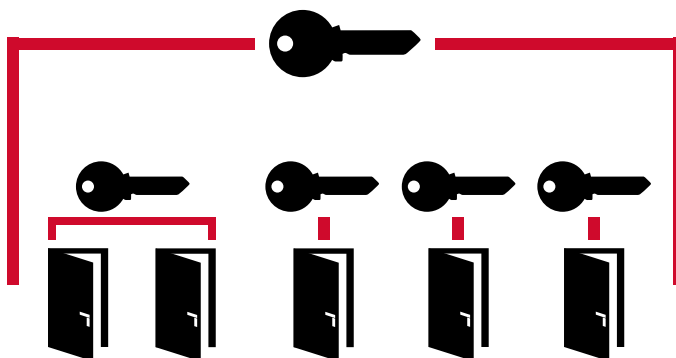

## Ouverture centralisée

Il s'agit d'un organigramme typique des copropriétés. Chaque usager peut accéder aux portes communes autorisées avec sa clé. Il est également possible d'y intégrer les cylindres du logement, garage, etc.

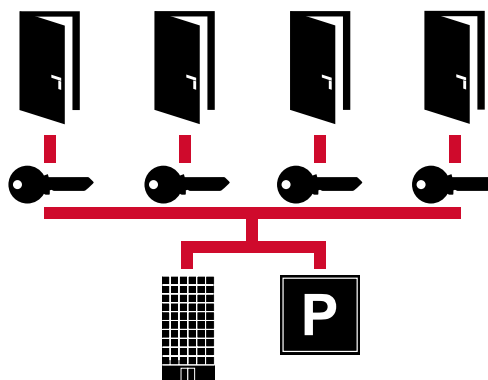

## Passé Général et Passes Partiels

Dans ce type d'organigramme, deux groupes d'usagers ou plus peuvent avoir les clés qui ouvrent leur porte, ainsi que les clés passe-partout qui ouvrent les autres portes de leur groupe. Dans un niveau supérieur, il existe une grande clé passe-partout qui ouvre toutes les portes du bâtiment. Il s'agit d'une hiérarchisation très courante dans les bureaux.

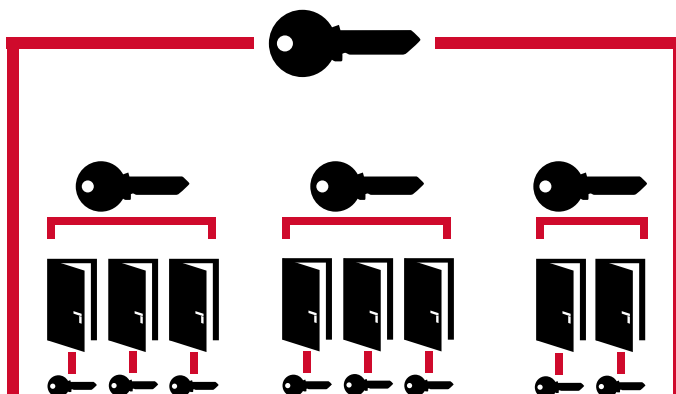

## Organigrammes

Numéros de lignes notés sur les boîtes des cylindres

Précisez la série de cylindre

Conservez votre N° de plan

Désignation des cylindres :

- B = 35B/30 = bouton côté 35
- T = 35T/30 = triangle côté 35
- D = Débrayable (fonction urgence)

### PLAN D'ORGANIGRAMME (en rouge les informations indispensables)

Date de création :	Gamme produit		Bon pour fabrication			IFAM France 5 rue de Belnoms 33185 Le Haillan Tél. 05 56 559 688 Fax 05 56 551 919 www.ifamfrance.com organigramme@ifamfrance.com	
Nom + code client :	<input type="checkbox"/> F5S Laiton <input type="checkbox"/> F5S Nickelé <input type="checkbox"/> Cyl. HUNO <input type="checkbox"/> Verrou B5 <input type="checkbox"/> Verrou D5 <input type="checkbox"/> Verrou B6 <input type="checkbox"/> Cyl F6S <input type="checkbox"/> Cyl F6S+ <input type="checkbox"/> Cyl. RX <input type="checkbox"/> Cyl. WX <input type="checkbox"/> Cyl. WX1000 <input type="checkbox"/> Cad. E/U/M		Cachet et signature du revendeur				
Contact et tel.	Nom du chantier		Observations		Qté	X cylindre ouvert par un passe    O cylindre en ouverture centrale    + cylindre qui ouvre l'OC	
Plan rédigé par	N° Plan (si extension)						
Nombre de page (s) 1 / _	Extension à prévoir				Désignation Passes		
DESIGNATION LOCAL			CYLINDRES				
N° de ligne	repère	particularité du cylindre	Désignations Locaux	Dimensions	Quantités		
							Variure
		ex : pm2	ex : appartement 1	ex : 30B/30	ex : 1	ex : 3	ex : V1
1							
2							
3							
4							
5							
6							
7							
8							
9							
10							
11							
12							
13							
14							
15							
16							
17							
18							
19							
20							
21							
22							

Variures : à chaque ligne sa variure numérotée V1, V2, MV3, V4, V5 MV6....  
Les cylindres MV ont tous la même clé

Ne commandez pas plus de clés qu'il n'en faut !

Livré avec 3 clés par cylindre ou 2 clés par cadenas ou 3 clés par verrou

Chaque croix (x) signifie que le cylindre de la ligne sera aussi ouvert par la clé PG et/ou PP.

Ouverture centralisée: Chaque rond (o) indique quelle est la clé individuelle qui doit ouvrir le cylindre OC  
Chaque « plus » (+) indique le cylindre qui ouvre l'OC





# Option porte clefs / Etiquettes

N

## FACILITEZ LA MISE EN ŒUVRE DE VOS ORGANIGRAMMES!

IFAM France vous offre la possibilité d'identifier vos clefs selon vos souhaits :

La variure inscrite sur les étiquettes des boîtes et cylindres est systématiquement gravée sur chaque tête de clef correspondante mais vous pouvez désormais associer les clefs à des porte-clefs de différentes couleurs, étiquetés avec un repère et une désignation personnalisés.

Avec ce nouveau service, la mise en place des cylindres et la gestion de vos locaux en seront grandement facilitées.

IFAM FRANCE 5, Rue de BETNOMS 33185 LE HAILLAN Tel : 05 56 559 688 / Fax : 05 56 551 919		Page: _____ Date Obj: _____ Date Cnt: _____		N° commande: _____		Page: <b>A1</b>		Organigramme N°: <b>1331-9-000000</b>		Type de service IFAM: <b>WX</b>		Nom: _____		Description à prévoir: <b>APRES ETUDE DE FAISABILITE</b>	
N°	Rep client	N°	Ref. int.	Désignation	Qté cyl	VARIURE	Qté clés	Boîte	Cylindre	Porte-clefs	Autres	Version: _____			
0001	rangement CDS	001	30H30	1	V1	3									
0002	bour. conseil. CDS	004	30/30	1	V2	3									
0003	secrétariat CDS	006	30/30	1	V3	3									
0004	bureau CDS	007	30/30	1	V4	3									
0005	stock cafeteria	008	30/30	1	V5	3									
0006	stock cafeteria	010	30H30	1	V6	3									
0007	circulation west	013	30/40	1	V7	3									
0008	rangement CDS	014	30/30	1	V8	3									
0009	bour. conseil. 1	016	30/30	1	V9	3									
0010	bour. conseil. 2	017	30/30	1	V10	3									
0011	bour. conseil. 3	018	30/30	1	V11	3									
0012	resp. prélèvement	020	30/30	1	V12	3									
0013	attente direction	021	30H30	1	V13	3									
0014	accueil	022	30/30	1	V14	3									
0015	stockage	024	30H30	1	V15	3									
0016	salle prélèvement	025	30/30	1	V16	3									
0017	salle prélèvement	026	30/30	1	V17	3									
0018	stockage	027	30/30	1	V18	3									
0019	circulation	028	30/30	1	V19	3									
0020	secrétariat I-IC	029	30/30	1	V20	3									
0021	zone planning	030	30/30	1	V21	3									
0022	bour. adj resp. CQ	101	30/30	1	V22	3									
0023	bour. adj resp. CQ	102	30/30	1	V23	3									
0024	salle réunion CQ	103	30/30	1	V24	3									
0025	zone valid. tech.	113	30/30	1	V25	3									
0026	vestiaires	119	30/30	1	V26	3									
0027	stock comao. CQ	120	30/30	1	V27	3									
0028	accès CDS	033	40H40	1	V28	3									
0029	assist. prélèvement	30076	40/40	1	V29	3									



**Etiquette boîte** : N° de ligne + Désignation + Dimensions + Variure

**Etiquette cylindre** : N° d'organigramme + variure

**Etiquette Porte-clefs** : Désignation + repère client (ou autre au choix)

**zone valid. tech.**  
30/30  
0025 V25

Etiquette boîte

**1331-9-000000**  
V25

Etiquette cylindre

**131**  
zone valid. tech.

Etiquette porte-clefs

**Prix brut**

16 caractères max pour la désignation du local  
8 caractères max pour le repère client

## Demander une organigramme

VOUS POUVEZ PHOTOCOPIER CE PLAN POUR VOS COMMANDES

Plan également disponible par mail sur simple demande

### PLAN D'ORGANIGRAMME (en rouge les informations indispensables)

<b>Date de création :</b> <input type="text"/>		<b>Gamme produit</b>		<b>Bon pour fabrication</b>				<b>IFAM France</b> 5 rue de Bétrons 33185, Le Hallan Tél. 05 56 559 688 Fax 05 56 551 919 www.ifamfrance.com organigramme@ifamfrance.com	
<b>Nom + code client :</b> <input type="text"/>		<input type="checkbox"/> FSS Laiton <input type="checkbox"/> FSS Nickelé <input type="checkbox"/> CVL HUNO <input type="checkbox"/> Verrou B5 <input type="checkbox"/> Verrou D5 <input type="checkbox"/> Verrou B6 <input type="checkbox"/> CVL F6S <input type="checkbox"/> CVL F6S+ <input type="checkbox"/> CVL RX <input type="checkbox"/> CVL WX <input type="checkbox"/> CVL WX1000 <input type="checkbox"/> Cad. EUMM		<b>Cachet et signature du revendeur</b>					
<b>Contact et tel.</b> <input type="text"/>		<b>Nom du chantier</b> <input type="text"/>		<b>Observations</b>		<b>Qté</b>		<b>Désignation Passes</b>	
<b>Plan rédigé par</b> <input type="text"/>		<b>N° Plan</b> (si extension) <input type="text"/>		<b>Extension à prévoir</b> <input type="text"/>					
<b>Nbre de page (s)</b> <input type="text"/>		1 / _							
N° de ligne	repère	DESIGNATION LOCAL		CYLINDRES	Vanture	Quantités		Qté	
		particulière du cylindre	Designations Locaux			Dimensions	par cylindre	par passe	X
1		ex : DM2	ex : appartement 1	ex : 30B/30		ex : 1	ex : 3	ex : V1	
2									
3									
4									
5									
6									
7									
8									
9									
10									
11									
12									
13									
14									
15									
16									
17									
18									
19									
20									
21									
22									



# Prix bruts organigrammes

## Série WX1000- Le cylindre haut de gamme IFAM

### PRIX BRUTS DE CYLINDRES WX SUR ORGANIGRAMME

Additions des prix des cylindres + montages

Corps mm / axe central	Ouverture centralisée simple * € / par pièce	Passe Général € / par pièce	Passe Général + Passe partiel € / par pièce
<b>SYMÉTRIQUES</b>			
30 / 30			
35 / 35			
40 / 40			
45/45			
50/50			
<b>ASYMÉTRIQUES</b>			
30 / 35			
30 / 40			
30 / 45			
30 / 50			
30/60			
30/70			
35/40			
35/45			
40/50			
40/60			

Corps mm / axe central	Ouverture centralisée simple * € / par pièce	Passe Général € / par pièce	Passe Général + Passe partiel € / par pièce
<b>1/2 CYLINDRES</b>			
10 / 30			
<b>A BOUTONS</b>			
30/30B			
30B/35			
30B/40			
30B/60			
35B/35			
40B/40			

Clés: 3 par cylindre sur organigramme

\*Ouverture centralisées : au -delà de 3 OC différentes appliquer le tarif PGPP aux cylindres OC.

Les cylindres des portes palières restent au prix OC simple.

En option sur demande : Gravage du N° d'organigramme + variure sur le cylindre :XX € Brut HT unitaire

Autres services et options + tarifs clés : Page 28 et 29

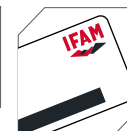
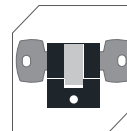
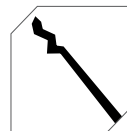

## Série WX- Profil protégé

### PRIX BRUTS DE CYLINDRES WX SUR ORGANIGRAMME

Additions des prix des cylindres + montages

Corps mm / axe central	Ouverture centralisée simple € / par pièce	Passé Général € / par pièce	Passé Général + Passé partiel € / par pièce
<b>SYMÉTRIQUES</b>			
30 / 30			
35 / 35			
40 / 40			
45 / 45			
50 / 50			
<b>ASYMÉTRIQUES</b>			
30 / 40			
30 / 35			
35 / 40			
35 / 45			
30 / 50			
30 / 55			
30 / 60			
30 / 70			
30 / 80			
35 / 65			
40 / 45			
40 / 50			
40 / 55			
45 / 50			
45 / 55			
40 / 65			
40 / 60			
50 / 60			

Corps mm / axe central	Ouverture centralisée simple € / par pièce	Passé Général € / par pièce	Passé Général + Passé partiel € / par pièce
<b>1/2 CYLINDRES</b>			
10 / 30			
10 / 35			
10 / 40			
10 / 45			
10 / 50			
10 / 60			
10 / 70			
10 / 80			
<b>A BOUTONS</b>			
30B / 30			
35B / 35			
40B / 40			
45B / 45			
50B / 50			
30(B) / 35(B)			
30(B) / 40(B)			
30(B) / 50(B)			
30(B) / 60(B)			
40(B) / 50(B)			
30(B) / 70 (B)			
40(B) / 60(B)			
35(B) / 45(B)			
30(B) / 80			

Clés: 3 par cylindre sur organigramme

\*Ouverture centralisées : au -delà de 3 OC différentes appliquer le tarif PGPP aux cylindres OC.

Les cylindres des portes palières restent au prix OC simple.

En option sur demande : Gravure du N° d'organigramme + variure sur le cylindre : XX € Brut HT unitaire

Autres services et options + tarifs clés : Page 28 et 29

### PROTECTIONS DE TÊTE DE CLÉ

Livrés en sacs de 10 unités  
(2 unités par couleur).  
Disponibles en 5 couleurs.

Protection de tête de clé  
en silicone  
Cod. 482425

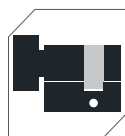
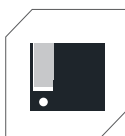
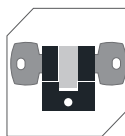

## Série RX

### PRIX BRUTS DE CYLINDRES RX SUR ORGANIGRAMME

Additions des prix des cylindres + montages

Corps mm / axe central	Ouverture centralisée simple € / par pièce	Passe Général € / par pièce	Passe Général + Passe partiel € / par pièce
<b>SYMÉTRIQUES</b>			
30 / 30			
35 / 35			
40 / 40			
45 / 45			
50 / 50			
<b>ASYMÉTRIQUES</b>			
30 / 40			
30 / 35			
35 / 40			
35 / 45			
30 / 50			
30 / 55			
30 / 60			
30 / 70			
30 / 80			
35 / 65			
40 / 45			
40 / 50			
40 / 55			
45 / 50			
45 / 55			
40 / 65			
45 / 60			
40 / 60			
50 / 60			

Corps mm / axe central	Ouverture centralisée simple € / par pièce	Passe Général € / par pièce	Passe Général + Passe partiel € / par pièce
<b>1/2 CYLINDRES</b>			
10 / 30			
10 / 35			
10 / 40			
10 / 45			
10 / 50			
10 / 60			
10 / 70			
10 / 80			
<b>A BOUTONS</b>			
30B / 30			
35B / 35			
40B / 40			
45B / 45			
50B / 50			
30(B) / 35(B)			
30(B) / 40(B)			
30(B) / 50(B)			
30(B) / 60(B)			
40(B) / 50(B)			
30(B) / 70 (B)			
40(B) / 60(B)			
35(B) / 45(B)			
30(B) / 80			

Clés: 3 par cylindre sur organigramme

\*Ouverture centralisées : au -delà de 3 OC différentes appliquer le tarif PGPP aux cylindres OC.

Les cylindres des portes palières restent au prix OC simple.

En option sur demande : Gravage du N° d'organigramme + variure sur le cylindre : XX€ Brut HT unitaire

Autres services et options + tarifs clés : Page 28 et 29

### PROTECTIONS DE TÊTE DE CLÉ

Livrés en sacs de 10 unités  
(2 couvertures par couleur).  
Disponibles en 5 couleurs.

Protection de tête de clé  
en silicone  
Cod. 482425

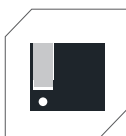
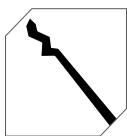

## Série F6S+ - Anti arrachement

### PRIX BRUTS DE CYLINDRES F6S+ SUR ORGANIGRAMME

Additions des prix des cylindres + montages

Corps mm / axe central	Ouverture centralisée simple € / par pièce	Passe Général € / par pièce	Passe Général + Passe partiel € / par pièce
<b>SYMÉTRIQUES</b>			
30 / 30			
35 / 35			
40 / 40			
45 / 45			
<b>ASYMÉTRIQUES</b>			
30 / 40			
30 / 50			
40 / 50			
45 / 60			
35 / 40			
40 / 45			
40 / 55			
45 / 55			
40 / 70			

Corps mm / axe central	Ouverture centralisée simple € / par pièce	Passe Général € / par pièce	Passe Général + Passe partiel € / par pièce
<b>1/2 CYLINDRES</b>			
10 / 30			
10 / 35			
10 / 40			
10 / 45			
10 / 50			
<b>A BOUTONS</b>			
30B / 30			
30B / 40			
35B / 35			
30B / 50			
40B / 40			
30B / 70			
40B / 50			

Clés: 3 par cylindre sur organigramme  
 \*Ouverture centralisées : au -delà de 3 OC différentes appliquer le tarif PGPP aux cylindres OC.  
 Les cylindres des portes palières restent au prix OC simple.  
 En option sur demande : Gravage du N° d'organigramme + variure sur le cylindre : XX € Brut HT unitaire  
 Autres services et options + tarifs clés : Page 28 et 29

### PROTECTIONS DE TÊTE DE CLÉ

Livrés en sacs de 10 unités (2 unités par couleur). Disponibles en 5 couleurs.

Protection de tête de clé en silicone  
 Cod. 482425



### SYSTÈME ANTI ARRACHÈMENT



Tentative d'effraction avec une pince.



La partie pré-découpée cède. La partie du corps en place est intacte.



Il reste 4 pistons et l'antiperçage est fonctionnel.



Le cylindre est opérationnel, il est toujours possible d'utiliser la serrure.

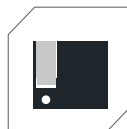
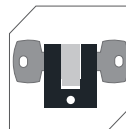
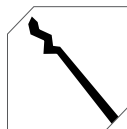

## Série F6S - Clés à points réversibles

### PRIX BRUTS DE CYLINDRES F6S SUR ORGANIGRAMME

Additions des prix des cylindres + montages

Corps mm / axe central	Ouverture centralisée simple €/ par pièce	Passe Général €/ par pièce	Passe Général + Passe partiel €/ par pièce
<b>SYMÉTRIQUES</b>			
30 / 30			
35 / 35			
40 / 40			
45 / 45			
50 / 50			
<b>ASYMÉTRIQUES</b>			
30 / 40			
30 / 50			
35 / 40			
35 / 45			
35 / 50			
40 / 45			
40 / 50			
30 / 60			
35 / 60			
45 / 50			
45 / 55			
30 / 70			
30 / 80			
40 / 55			
40 / 60			
40 / 65			
40 / 70			

Corps mm / axe central	Ouverture centralisée simple €/ par pièce	Passe Général €/ par pièce	Passe Général + Passe partiel €/ par pièce
<b>1/2 CYLINDRES</b>			
10 / 30			
10 / 35			
10 / 40			
10 / 45			
10 / 50			
10 / 60			
10 / 70			
10 / 80			
<b>A BOUTONS</b>			
30B / 30			
30(B) / 40(B)			
35B / 35			
45B / 45			
45B / 50			
30(B) / 50(B)			
30(B) / 60(B)			
30B / 70 (B)			
30B / 80			
40B / 40			
50B / 50			
40(B) / 50(B)			
40(B) / 60(B)			
40(B) / 70			

Clés: 3 par cylindre sur organigramme

\*Ouverture centralisées : au -delà de 3 OC différentes appliquer le tarif PGPP aux cylindres OC.

Les cylindres des portes palières restent au prix OC simple.

En option sur demande : Gravage du N° d'organigramme + variure sur le cylindre : XX€ Brut HT unitaire

Autres services et options + tarifs clés : Page 28 et 29

**PROTECTIONS  
DE TÊTE DE CLÉ**

N  
EN OPTION



Livrés en sacs de 10 unités  
(2 unités par couleur).  
Disponibles en 5 couleurs.

**Protection de tête de clé  
en silicone**  
Cod. 482425

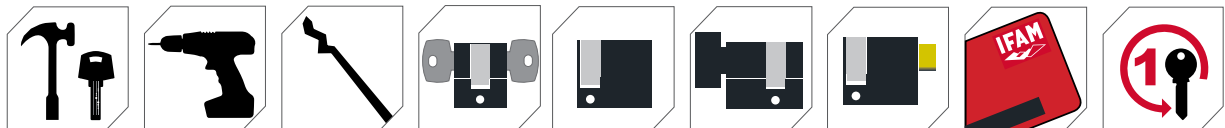

## Série Huno - Clés protégées

### PRIX BRUTS DE CYLINDRES HUNO SUR ORGANIGRAMME

Additions des prix des cylindres + montages

Corps mm / axe central	Ouverture centralisée simple € / par pièce	Passe Général € / par pièce	Passe Général + Passe partiel € / par pièce
<b>SYMÉTRIQUES</b>			
30 / 30			
35 / 35			
40 / 40			
45 / 45			
50 / 50			
60 / 60			
<b>ASYMÉTRIQUES</b>			
30 / 40			
30 / 35			
30 / 50			
35 / 45			
35 / 50			
30 / 45			
35 / 40			
35 / 65			
40 / 45			
40 / 50			
40 / 60			
45 / 50			
40 / 55			
45 / 55			
45 / 60			
30 / 55			
35 / 55			
30 / 60			
30 / 70			
30 / 80			
30 / 90			
50 / 60			
30 / 100			

Corps mm / axe central	Ouverture centralisée simple € / par pièce	Passe Général € / par pièce	Passe Général + Passe partiel € / par pièce
<b>1/2 CYLINDRES</b>			
10 / 30			
10 / 35			
10 / 40			
10 / 45			
10 / 50			
10 / 55			
10 / 60			
10 / 70			
10 / 80			
10 / 90			
10 / 100			
<b>A BOUTONS</b>			
30B / 30			
35B / 35			
40B / 40			
45B / 45			
50B / 50			
60B/60			
30(B) / 35(B)			
30(B) / 40(B)			
30(B) / 50(B)			
30(B) / 60(B)			
40(B) / 50(B)			
30(B) / 70(B)			
50(B)/60(B)			
40(B) / 60(B)			
35(B) / 45(B)			
30(B) / 80			
30(B)/90			
30(B)/100			

Clés: 3 par cylindre sur organigramme

\*Ouverture centralisées : au -delà de 3 OC différentes appliquer le tarif PGPP aux cylindres OC.

Les cylindres des portes palières restent au prix OC simple.

En option sur demande : Gravage du N° d'organigramme + variure sur le cylindre : 2.62€ Brut HT unitaire

Autres services et options + tarifs clés : Page 28 et 29

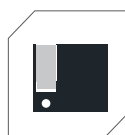
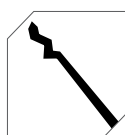

# Série F5S - Le 5 pistons haut de gamme

## PRIX BRUTS DE CYLINDRES F5S SUR ORGANIGRAMME

Additions des prix des cylindres + montages

Corps mm / axe central	Ouv. central. simple par pièce	Passe Général par pièce	PG + PP par pièce	Ouv. central. simple par pièce	Passe Général par pièce	PG + PP par pièce	Finition Laiton		Finition Nickelé Satin	
<b>SYMÉTRIQUES</b>										
30 / 30										
35 / 35										
40 / 40										
45 / 45										
50 / 50										
60 / 60		Disponible en nickelé								
<b>ASYMÉTRIQUES</b>										
30 / 40										
30 / 35										
30 / 50										
35 / 45										
35 / 50										
30 / 45										
35 / 40										
40 / 45										
40 / 50										
40 / 60										
45 / 50		Disponible en nickelé								
40 / 55		Disponible en nickelé								
45 / 55		Disponible en nickelé								
45 / 60		Disponible en nickelé								
30 / 55										
35 / 55										
30 / 60										
35 / 65		Disponible en nickelé								
30 / 70										
30 / 80										
30 / 90										
50 / 60										
30 / 100		Disponible en nickelé								

Corps mm / axe central	Ouv. central. simple par pièce	Passe Général par pièce	PG + PP par pièce	Ouv. central. simple par pièce	Passe Général par pièce	PG + PP par pièce	Finition Laiton		Finition Nickelé Satin	
<b>1/2 CYLINDRES</b>										
10/30										
10/35										
10/40										
10/45										
10/50										
10/55										
10/60										
10/70										
10/80										
10/90										
10/100		Disponible en nickelé								
<b>À BOUTONS</b>										
30B / 30										
35B / 35										
40B / 40										
45B / 45										
50B / 50										
60B / 60		Disponible en nickelé								
30(B) / 35(B)										
30(B) / 40(B)										
30(B) / 50(B)										
30(B) / 60(B)										
40(B) / 50(B)										
40(B) / 60(B)										
35(B) / 45(B)										
50(B) / 60(B)										
30B / 70										
30B / 80										
30B / 90										
30B / 100		Disponible en nickelé								

Clés: 3 par cylindre sur organigramme

\*Ouverture centralisées : au -delà de 3 OC différentes appliquer le tarif PGPP aux cylindres OC.

Les cylindres des portes palières restent au prix OC simple.

En option sur demande : Gravage du N° d'organigramme + variure sur le cylindre : XX € Brut HT unitaire

Autres services et options + tarifs clés : Page 28 et 29

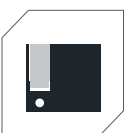
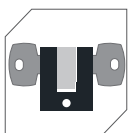



## Verrous

### PRIX BRUTS DES VERROUS B6, B5 ET D5 SUR ORGANIGRAMME

Ce tableau en lecture directe vous donne les prix bruts additionnés : verrous+montage

#### B6 - Bouton /clés à points

Compatible avec cylindres F6S



Corps mm / axe central	Ouverture centralisée simple €/ par pièce	Passe Général €/ par pièce	Passe Général + Passe partiel €/ par pièce
cyl 40/45/50			
Clé à la commande (création) :			
- Passe Partout et Partiel			
- Individuelle sur variure			
Clés en réassort (extension):			
- Passe Partout et Partiel			
- Individuelle sur variure			

#### B5 - Bouton

Compatible avec cylindres F5S



Corps mm / axe central	Ouverture centralisée simple €/ par pièce	Passe Général €/ par pièce	Passe Général + Passe partiel €/ par pièce
cyl 30 à 50			
cyl 60			
cyl 70 à 90			
cyl 100			
Clé à la commande (création) :			
- Passe Partout et Partiel			
- Individuelle sur variure			
Clés en réassort (extension):			
- Passe Partout et Partiel			
- Individuelle sur variure			

#### D5 - À double entrée

Compatible avec cylindres F5S



Corps mm / axe central	Ouverture centralisée simple €/ par pièce	Passe Général €/ par pièce	Passe Général + Passe partiel €/ par pièce
cyl 30 à 50			
cyl 60			
cyl 70 à 90			
cyl 100			
Clé à la commande (création) :			
- Passe Partout et Partiel			
- Individuelle sur variure			
Clés en réassort (extension):			
- Passe Partout et Partiel			
- Individuelle sur variure			

Clés : 3 par verrou sur organigrammes.  
Autres services et options : page 41.

# Cadenas

## PRIX BRUTS DES CADENAS SUR ORGANIGRAMME

Clés: 2 par cadenas sur organigramme

En option sur demande : Gravage du N° d'organigramme + variure sur le cadenas : 2.62€ Brut HT

### Série E



Il est possible d'inclure des cylindres séries F5S et verrous B5 / D5 avec un organigramme de cadenas E50/60/70 et U70/90

Modèles	Passe Général € / par pièce	Passe Général + Passe partiel € / par pièce
E40		
E45		
E50		
E60		
E70		

### Série Mar



Modèles	Passe Général € / par pièce	Passe Général + Passe partiel € / par pièce
MAR 40		
MAR 50		
MAR 60		

### Série U



Il est possible d'inclure des cylindres séries F5S et verrous B5 / D5 avec un organigramme de cadenas E50/60/70 et U70/90

Modèles	Passe Général € / par pièce	Passe Général + Passe partiel € / par pièce
U70		
U90		

### Huno 80



Il est possible d'inclure des cylindres séries F6S et RX dans un organigramme de cadenas Huno 80

Modèles	Passe Général € / par pièce	Passe Général + Passe partiel € / par pièce
Huno 80		

Autres services et options +  
tarifs clés : Page 72 et 73

**Le Passé général "FACTORY" est un passé général de série.**

Caractéristiques :

- Livraison rapide
- Possibilité de relevage de variure sur demande pour éviter les doublons
- Prix quantitatif à partir de 60 pièces
- Pas de plan d'organigramme
- Pas d'extension possible

## Cylindres "Factory"

### Série F5S



Voir les informations techniques sur ce produit dans la page 24.

Corps mm / axe central	Prix unitaire HT	Prix pour 60 pièces mini	Prix unitaire HT	Prix pour 60 pièces mini
	Laiton		Nickelé	
30 / 30				
35 / 35				
30/40				
10/30				
30B/30				
Clé PG à la commande				
Option relevage n° variure				

## Cadenas "Factory"

### Série E



Voir les informations techniques sur ce produit dans la page 48.

Corps mm / axe central	Prix unitaire HT	Prix pour 60 pièces mini
	Laiton	
E30		
E35		
E40		
E50		
E60		
Clé PG à la commande		
Option relevage n° variure		

# Solutions clé unique

## Solutions clé unique

### Allégez votre porte-clés!

Pour simplifier les accès à un bâtiment ou à des installations et alléger le poids de votre porte-clés, nous vous proposons cette solution de clé unique.

Avec une seule clé, vous pourrez ouvrir les cylindres, les cadenas et les verrous compatibles entre eux, de façon à simplifier et à rendre plus confortable leur usage quotidien.



#### Clé de sécurité: 6 et 16 pistons



#### Clé crantée F5S: 5 pistons



#### Clé crantée D: 5 pistons



#### Clé crantée SF40



## Présent. comptoir 6 broches



6 Broches modulables

\*Commande mini : 190€ net HT

Dimensions : largeur 30cm / hauteur 22cm

Ref : 999996-1

	Réf.	Livré par	Brut HT . par pièce
Cadenas E-25	32500	12	
Cadenas E-30	33000	12	
Cadenas E-40	34000	12	
Cadenas E-50	35000	6	
Cadenas C35S à 3 chiffres	683	12	
Cadenas Max50	45150	3	
	<b>Total Brut HT</b>		
	<b>Remise</b>		
	<b>Total Net HT</b>		
	<b>Présentoir</b>		

## Présent. de comptoir à broches



12 Broches pour cadenas (en boîtes)

\*Commande mini : 350€ net HT

Dimensions : 45 x 30cm

Ref : 999996

	Réf.	Livré par	Brut HT . par pièce
Cadenas E-15	31500	12	
Cadenas E-25	32500	12	
Cadenas E-30	33000	12	
Cadenas E-40	34000	12	
Cadenas E-50	35000	6	
Cadenas E-40 LSanse haute (38 mm)	34010	6	
Cadenas M-40	84000	6	
Cadenas Intempérie WP45	44501	6	
Cadenas C35S à 3 chiffres	683	12	
Cadenas C45S à 4 chiffres	685	12	
Cadenas Combi 40mm laiton-4 chiffres	618	6	
Cadenas Max50	40000	3	
	<b>Total Brut HT</b>		
	<b>Remise</b>		
	<b>Total Net HT</b>		
	<b>Présentoir</b>		

## Présent. bloques-disques



Offre à définir selon les besoins  
\*Commande mini 150€ net HT  
Diamètre : 26cm  
Ref : 999998

Réf.	Livré par	HT . par pièce
Total Brut HT		
Remise		
Total Net HT		
Présentoir		

## Judas électronique



Dimensions : hauteur 30cm /  
largeur 15cm et pied de 17,5cm  
Ref : 999991-1

	Réf.	HT . par pièce
Présentoir judas électronique	999991-1	

## Présentoir linéaire sur pied

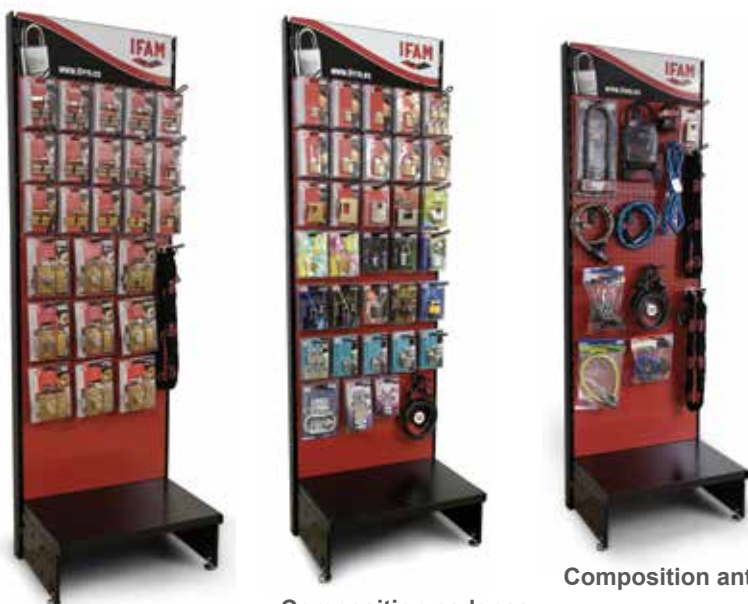

Composition cylindres

Composition cadenas

Composition antivols

28 Broches modulables /  
**Selon vos besoins et vos objectifs**  
\*Commande mini 500€ net HT par présentoir  
Dimensions : hauteur 192cm / largeur 60cm /  
pied 40cm  
Ref : 999995-1

	Réf.	HT . par pièce
Présentoir linéaire sur pied	999995-1	



## Rosace D-fender



Dimensions : hauteur 23cm /  
largeur 8,65cm  
Ref : 654358

	Réf.	HT . par pièce
Présentoir rosace D-fender	654358	

## Présent. carton blisters



Capacité pour 18 blisters  
Dimensions : 34 largeur x 20,5 cm pied x 28 cm hauteur  
Ref : 999991

	Réf.	HT . par pièce
Présentoir carton blisters	999991	





**Représentants IFAM France****SUD OUEST**

**Thierry NOUVEL**  
06 08 57 81 14  
thierry@cnrpro.fr

**Marc CAICOYA**  
07 88 41 46 41  
marc@cnrpro.fr

**Yannig AUBOUIN**  
06 79 98 28 91  
yannig@cnrpro.fr

**RHÔNE ALPES**

**Philippe CHABERT**  
06 11 40 75 89  
ph.chabert69@gmail.com

**EST**

**Françis PERDON**  
06 08 65 26 79  
francis.perdon@wanadoo.fr

**Sophie DABONVILLE**  
06 08 02 98 59  
Sophie.sofratec@gmail.com

**Fabien FAIVRE**  
06 38 81 76 71  
Fabien.sofratec@gmail.com

**Matthieu DEBOUCHAUD**  
07 85 44 02 93  
Matthieu.sofratec@gmail.com

**MIDI PYRÉNÉES**

**Henry PERON**  
06 89 17 99 80  
henryperon@sfr.fr

**PACA**

**Arnaud PRIOURET**  
06 74 45 94 93  
meeva.representation@free.fr

**OUEST**

**Franck & Isabelle CHAUVIN**  
06 80 03 46 94  
chauvin4@orange.fr

**ILE DE FRANCE**

**Clément CHARNAUX**  
06 01 20 32 95  
clem.charnaux@orange.fr

**NORD**

**Jean-Philippe DUMONT**  
06 80 48 08 03  
jeanphilippe.dumont@yahoo.fr

**CENTRE**

**Jean-Pierre MORLET**  
06 83 48 14 18  
jpmrep@orange.fr

**NORMANDIE**

**Bruno LEDERMANN**  
06 07 09 55 44  
bruno.ledermann@wanadoo.fr





# IFAM



IFAM WORLDWIDE

## IFAM Group - Headquarters

Notario Etxagibel, 4  
20500 Arrasate-Mondragón  
Gipuzkoa - SPAIN  
Tel.: +34 943 71 21 21  
Fax: +34 943 79 21 78  
[www.ifam.biz](http://www.ifam.biz)

## IFAM Spain

IFAM SEGURIDAD, S.L.U.  
Notario Etxagibel, 4  
20500 Arrasate-Mondragón  
Gipuzkoa  
Tel.: +34 943 71 21 21  
Fax: +34 943 79 21 78  
[www.ifam.es](http://www.ifam.es)  
[ifam@ifam.es](mailto:ifam@ifam.es)

## IFAM France

IFAM FRANCE SARL  
5, rue de Betnoms.  
33185. Le Haillan.  
Bordeaux  
Tel.: +33 05 56 559 688  
Fax: +33 05 56 559 368  
[www.ifamfrance.com](http://www.ifamfrance.com)  
[stocksud@ifamfrance.com](mailto:stocksud@ifamfrance.com)  
[stocknord@ifamfrance.com](mailto:stocknord@ifamfrance.com)  
[organigramme@ifamfrance.com](mailto:organigramme@ifamfrance.com)

## IFAM United Kingdom

SKS LTD.  
Unit 2 Canalside. Northbridge Road  
Berkhamsted (Hertfordshire)  
HP4 1EG  
Tel.: +44 1442 291 400  
[www.ifam.co.uk](http://www.ifam.co.uk)  
[info@ifam.co.uk](mailto:info@ifam.co.uk)

## IFAM Colombia

IFAM COLOMBIA, S.A.S.  
Diagonal 115A # 70B-45 Local 1  
Bogotá  
Tels.: +57 1 5333246  
+57 3203497446  
[www.ifam.com.co](http://www.ifam.com.co)  
[info@ifam.com.co](mailto:info@ifam.com.co)

Member of  
**Altuna Group**



[www.ifamfrance.com](http://www.ifamfrance.com)

